

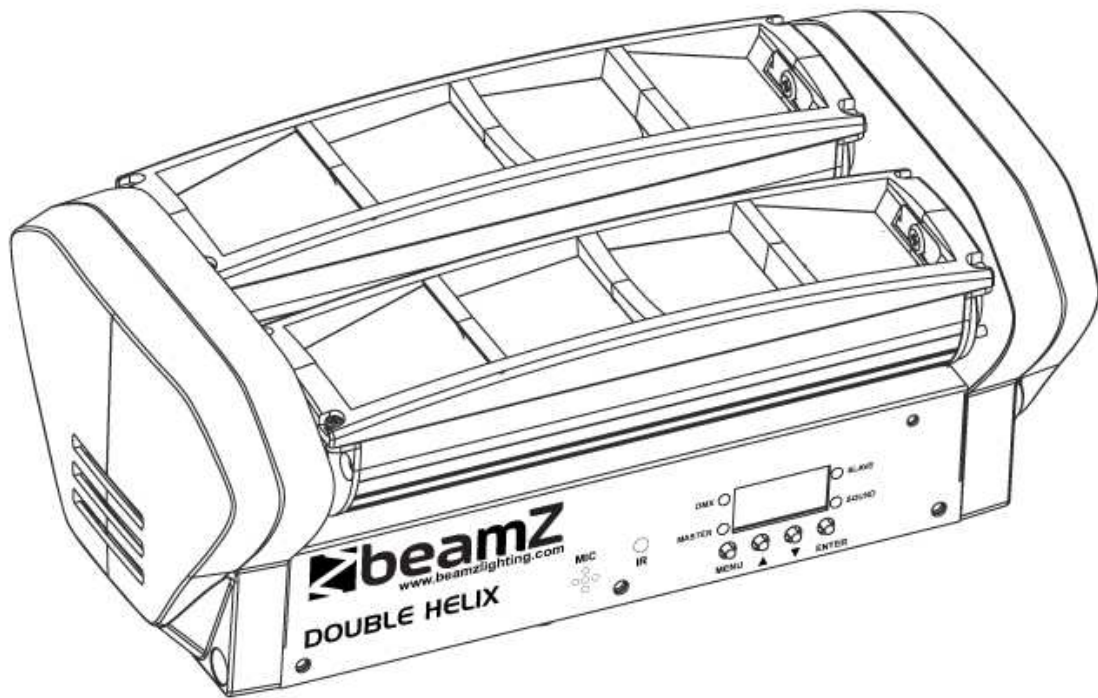

## Double Helix 8x3W RGBW DMX

Ref. nr.: 150.303



INSTRUCTION MANUAL  
GEBRUIKSAANWIJZING  
BEDIENUNGSANLEITUNG  
MANUAL DE INSTRUCCIONES  
MANUEL D'INSTRUCTIONS  
INSTRUKCJA OBSŁUGI

V1.0

## ENGLISH

Congratulations to the purchase of this Beamz product. Please read this manual thoroughly prior to using the product in order to benefit fully from all features.

Read the manual prior to using the product. Follow the instructions in order not to invalidate the warranty. Take all precautions to avoid fire and/or electrical shock. Repairs must only be carried out by a qualified technician in order to avoid electrical shock. Keep the manual for future reference.

- Prior to using the product, please ask advice from a specialist. When the unit is switched on for the first time, some smell may occur. This is normal and will disappear after a while.
- The unit contains voltage carrying parts. Therefore do NOT open the housing.
- Do not place metal objects or pour liquids into the product. This may cause electrical shock and malfunction.
- Do not place the product near heat sources such as radiators, etc. Do not place the unit on a vibrating surface. Do not cover the ventilation holes.
- The product is not suitable for continuous use.
- Be careful with the mains lead and do not damage it. A faulty or damaged mains lead can cause electrical shock and malfunction.
- When unplugging the product from a mains outlet, always pull the plug, never the lead.
- Do not plug or unplug the unit with wet hands.
- If the plug and/or the mains lead are damaged, they need to be replaced by a qualified technician.
- If the product is damaged to such an extent that internal parts are visible, do NOT plug the unit into a mains outlet and DO NOT switch the product on. Contact your dealer. Do NOT connect the product to a rheostat or dimmer.
- To avoid fire and shock hazard, do not expose the product to rain and moisture.
- All repairs should be carried out by a qualified technician only.
- Connect the product to an earthed mains outlet (220-240Vac/50Hz) protected by a 10-16A fuse.
- During a thunderstorm or if the product will not be used for a longer period of time, unplug it from the mains. The rule is: Unplug it from the mains when not in use.
- If the product has not been used for a longer period of time, condensation may occur. Let the unit reach room temperature before you switch it on. Never use the product in humid rooms or outdoors.
- During operation, the housing becomes very hot. Do not touch it during operation and immediately after.
- To prevent accidents in companies, you must follow the applicable guide lines and follow the instructions.
- Secure the product with an extra safety chain if the unit is ceiling mount. Use a truss system with clamps. Make sure nobody stands in the mounting area. Mount the effect at least 50cm away from inflammable material and leave at least 1 meter space on every side to ensure sufficient cooling.
- This product contains high intensity LEDs. Do not look into the LED light to prevent damage to your eyes.
- Do not repeatedly switch the product on and off. This shortens the life time.
- Keep the unit out of the reach of children. Do not leave the unit unattended.
- Do not use cleaning sprays to clean switches. The residues of these sprays cause deposits of dust and grease. In case of malfunction, always seek advice from a specialist.
- Only operate the product with clean hands.
- Do not force the controls.
- If the product has fallen, always have it checked by a qualified technician before you switch the product on again.
- Do not use chemicals to clean the unit. They damage the varnish. Only clean the product with a dry cloth.
- Keep away from electronic equipment that may cause interference.
- Only use original spares for repairs, otherwise serious damage and/or dangerous radiation may occur.
- Switch the product off prior to unplugging it from the mains and/or other equipment. Unplug all leads and cables prior to moving the product.
- Make sure that the mains lead cannot be damaged when people walk on it. Check the mains lead before every use for damages and faults!
- The mains voltage is 220-240Vac/50Hz. Check if power outlet match. If you travel, make sure that the mains voltage of the country is suitable for this product.
- Keep the original packing material so that you can transport the product in safe conditions



This mark attracts the attention of the user to high voltages that are present inside the housing and that are of sufficient magnitude to cause a shock hazard.



This mark attracts the attention of the user to important instructions that are contained in the manual and that he should read and adhere to.



**DO NOT LOOK DIRECTLY INTO THE LENS.** This can damage your eyes. Persons who are subject to epileptic attacks should be aware of the effects that this light effect may have on them.

The product has been certified CE. It is prohibited to make any changes to the product. They would invalidate the CE certificate and their guarantee!

**NOTE:** To make sure that the unit will function normally, it must be used in rooms with a temperature between 5°C/41°F and 35°C/95°F.



Electric products must not be put into household waste. Please bring them to a recycling centre. Ask your local authorities or your dealer about the way to proceed. The specifications are typical. The actual values can slightly change from one unit to the other. Specifications can be changed without prior notice.

*Do not attempt to make any repairs yourself. This would invalid your warranty. Do not make any changes to the product. This would also invalid your warranty. The warranty is not applicable in case of accidents or damages caused by inappropriate use or disrespect of the warnings contained in this manual. Beamz cannot be held responsible for personal injuries caused by a disrespect of the safety recommendations and warnings. This is also applicable to all damages in whatever form.*

## UNPACKING INSTRUCTION

**CAUTION!** Immediately upon receiving the product, carefully unpack the carton, check the contents to ensure that all parts are present, and have been received in good condition. Notify the shipper immediately and retain packing material for inspection if any parts appear damaged from shipping or the package itself shows signs of mishandling. Save the package and all packing materials. In the event that the product must be returned to the factory, it is important that the product be returned in the original factory box and packing.

If the device has been exposed to drastic temperature fluctuation (e.g. after transportation), do not switch it on immediately. The arising condensation water might damage your device. Leave the device switched off until it has reached room temperature.

## POWERSUPPLY

On the label on the backside of the product is indicated on this type of power supply must be connected. Check that the mains voltage corresponds to this, all other voltages than specified, the light effect can be irreparably damaged. The product must also be directly connected to the mains and may be used. No dimmer or adjustable power supply.



Always connect the device to a protected circuit (circuit breaker or fuse). Make sure the device has an appropriate electrical ground to avoid the risk of electrocution or fire.

## INSTALLATION



**CAUTION:** Please consider the respective national norms during the installation! The installation must only be carried out by an authorized employee or dealers!



### Attention:

- The installation of the product has to be built and constructed in a way that it can hold 10 times the weight for 1 hour without any harming deformation.
- The installation must always be secured with a secondary safety attachment, e.g. an appropriate catch net. This secondary safety attachment must be constructed in a way that no part of the installation can fall down if the main attachment fails.
- Make sure the area below the installation place is free from unwanted persons during rigging, de-rigging and servicing.
- The operator has to make sure that safety-relating and machine-technical installations are approved by an expert before taking into operation for the first time and after changes before taking into operation another time.
- The operator has to make sure that safety-relating and machine-technical installations are approved by a skilled person once a year.
- The fixture should be installed in the position where persons cannot reach and where persons may walk by or be seated.



**CAUTION:** When installing the device, make sure there is no highly inflammable material (decoration articles, etc.) in between a distance of min 0.5 meter.

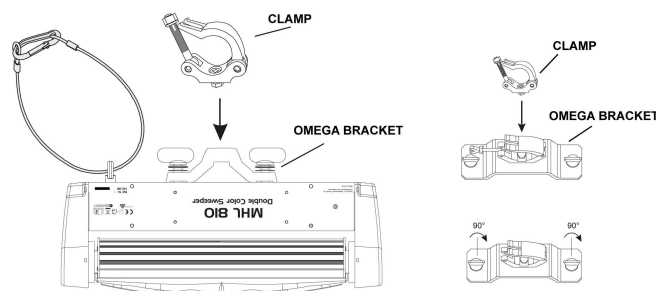

# DISPLAY

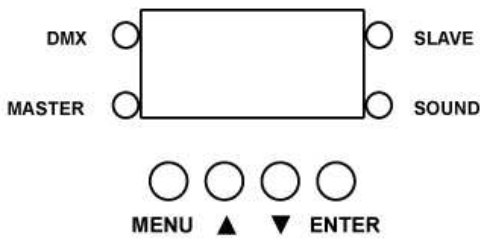

The control board offer several features: you can simple set the starting address, run the pre-programmed program or make a reset. The main menu is accessed by pressing the **Mode**-button, browse through the submenu by pressing **Up** or **Down**.

Press the **Enter**-button in order to select the desired menu.

You can change the selection by pressing **Up** or **Down**. Confirm every selection by pressing the **Enter**-button.

You can leave every mode by pressing the **Mode**-button. The functions provided are described later in this manual.

# DMX-512 CONNECTION

If you are using a standard DMX controller, you can connect the DMX output of the controller directly to the DMX input of the first unit in a DMX chain. Always connect the output of one unit with the input of the next unit until all units are connected.

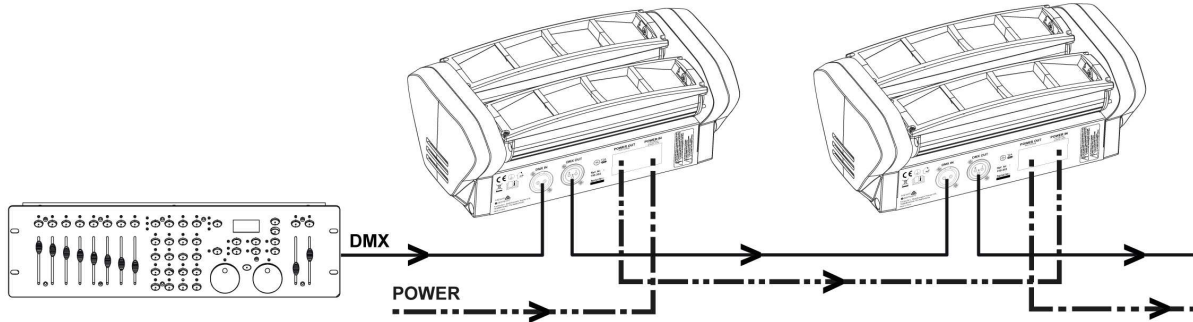

5-pin XLR DMX Connectors.

Some manufactures use 5-pin DMX-512 data cables for DATA transmission in place of 3-pin. 5-pin DMX fixtures may be implemented in a 3-pin DMX line. When inserting standard 5-pin data cables in to a 3-pin line a cable adaptor must be used. The chart below details a proper cable conversion.

3-Pin XLR to 5-Pin XLR Conversion		
Conductor	3-Pin XLR Female (Out)	5-Pin XLR Male (In)
Ground/Shield	Pin 1	Pin 1
Data Compliment (- signal)	Pin 2	Pin 2
Data True (+ signal)	Pin 3	Pin 3
Not Used		Pin 4 – Do Not Use
Not Used		Pin 5 – Do Not Use

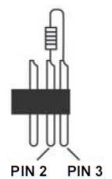

At the last fixture, the DMX cable has to be terminated. Solder a 120 Ohm resistor between signal (-) and signal (+) into a 3-pin XLR connector and plug this into the DMX output of the last fixture in the chain.

# SYSTEM MENU

## ADDR - DMX Address Setting.

1. Press the either the MENU, UP, or DOWN buttons until "ADDR" is displayed, press ENTER.
2. The current address will now be displayed and flashing. Press the UP or DOWN buttons to find your desired address. Press ENTER to set your desired DMX address.

## CHND - This will let select your desired DMX channel mode.

1. Press the MENU button until "CHND" is displayed, press ENTER. The current DMX channel mode will be displayed
2. Press the UP or DOWN buttons to find your desired DMX channel mode and press ENTER to confirm and exit.

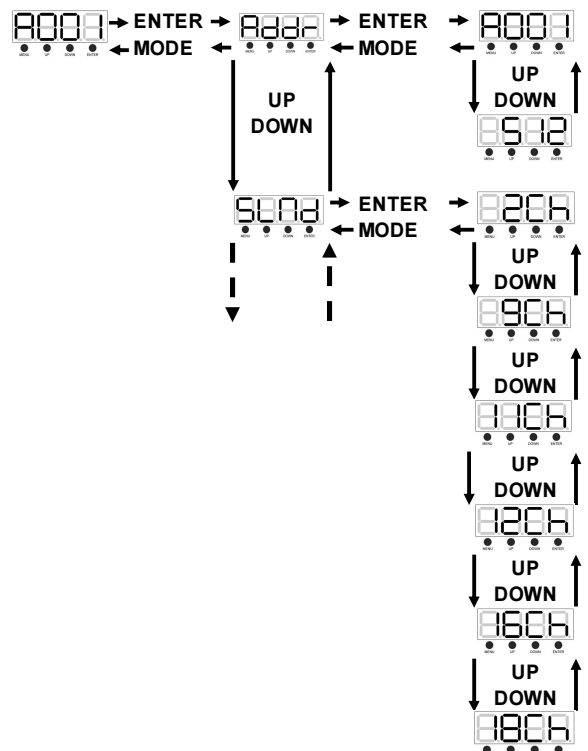

**SLND - This will let you set unit as a master or slave in a master/slave configuration.**

1. Press the MENU button until "SLND" is displayed, press ENTER. Either "MAST", "SL 1", or "SL 2" will be displayed.
2. Press the UP or DOWN buttons until your desired setting is displayed, press ENTER to confirm.

NOTE: In a Master/Slave configuration you can set one fixture to Master and then set the next fixture to "SL 2", the fixtures will now have contrast movement to each other.

**SHND - Show modes 0-8 (Factory programs). Show mode can run with or without sound active mode active.**

1. Press the MENU button until "SHND" is displayed, press ENTER.
2. "Sh X" will now be displayed, "X" representing a number between 0-8. Use the UP or DOWN buttons to find your desired show.
3. When you have found your desired show press ENTER, then press and hold the MENU button for at least 3 seconds to activate. After you have set your desired show, it can be changed at any time using the UP or DOWN buttons

**SOUN - Sound Active mode.**

1. Press the MENU button until "SOUN" is displayed, press ENTER.
2. The display will show either "ON" or "OFF". Press the UP or DOWN buttons to select "ON" to activate sound active mode, or "OFF" to deactivate sound active mode.
3. Press ENTER to confirm.

**SENS - In this mode you can adjust the sound sensitivity.**

1. Press the MENU button until "SENS" is displayed, press ENTER.
2. A number between 0-100 will be displayed. Press the UP or DOWN buttons to adjust the sound sensitivity. 0 being the least sensitive, and 100 being the most sensitive.
3. When you have found your desired setting press ENTER to confirm.

**DNST - This mode can be used as a precaution mode, that in case the DMX signal is lost, interrupted, or power is lost, the operating mode chosen in the setup is the running mode the fixture will go into when the DMX signal is lost. You can also set this as the operating mode you would like the unit to return to when power is applied.**

1. Press the MENU button until "DNST" is displayed, and either "MASL", "BLND", or "LAST" will be displayed beneath.
2. Press ENTER and the bottom choice will begin to flash. Use the UP or DOWN buttons to choose an operating mode you would like the unit to start up in when power is applied or the DMX signal is lost.
  - LAST - If the DMX signal is lost the fixture will stay in the last DMX setting. If power is applied and this mode is set, the unit will automatically go into the last DMX set up.
  - MASL (Master Slave) - If the DMX signal is lost or power is applied, the unit will automatically go into Master Slave mode and run a built-in show.
  - BLND (Blackout) - If the DMX signal is lost or interrupted, the unit will automatically go into standby mode.
3. Press ENTER to confirm your desired set up.

**DIND - This will let select your desired dimmer curve.**

1. Press the either the MENU button until "DIND" is displayed, press ENTER. 1 of 5 dimmer curves will be displayed. "STDA" (standard), "STGE" (stage), "TV" (TV), "ARAL" (theatrical), or "THAL" (Architectural).
2. Press the UP or DOWN buttons to find your desired dimmer curve and press ENTER to confirm and exit.

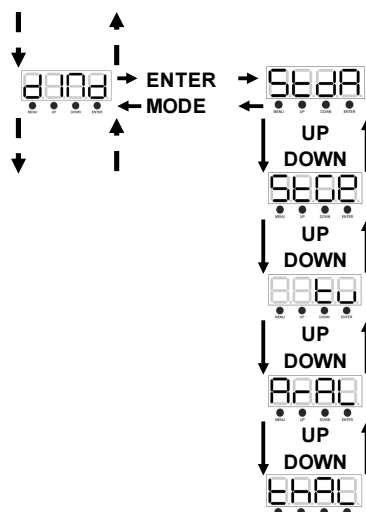
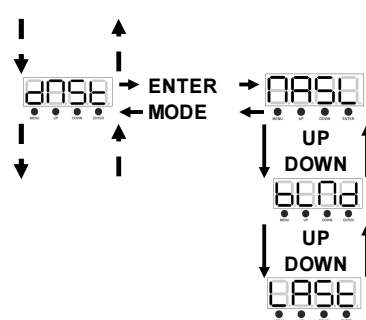
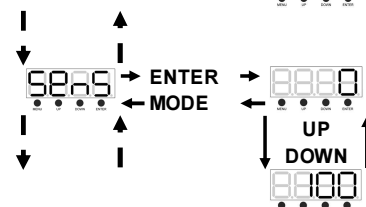
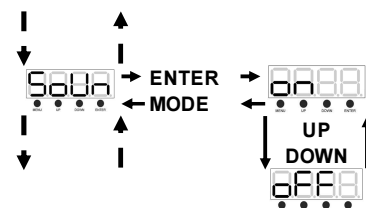
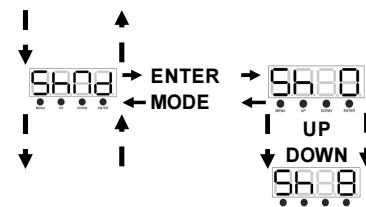
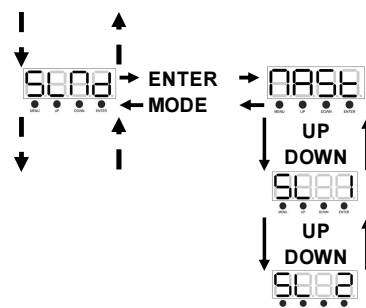

**TILT - Tilt Inversion**

1. Press the MENU button until "TILT" is displayed, press ENTER. Either "Yes" or "No" will be displayed.
2. To activate the tilt inversion press the UP or DOWN buttons until "Yes" is displayed, press ENTER to confirm. To deactivate tilt inversion, select "No" and press Enter

**LED - With this function you can have the LED display turn off after 10 seconds.**

1. Press the MENU button until "LED" is displayed, press ENTER.
2. The display will show either "ON" or "OFF". Press the UP or DOWN buttons to select "ON" to keep the LED display on at all times, or "OFF" to switch to have the LED display switch off after 10 seconds.

**DISP - This function will reverse the display 180°.**

1. Press the MENU button until "DISP" is displayed, press ENTER.
2. Press ENTER to "flip" the display. Press ENTER to "flip" it again.
3. To make you LED display reappear again press any button

**TEST - This function will run a self-test program.**

1. Press the MENU button until "TEST" is displayed, press ENTER.
2. The fixture will now run a self-test.

**FHRS - With this function you can display the running time of the unit.**

1. Press the MENU button until "FHRS" is displayed, press ENTER.
2. The running time of the fixture will now be displayed. Press MENU to exit.

**VER - Use this function to display the Software version of the unit.**

1. Press the either the MENU button until "VER" is displayed, press ENTER.
2. The display will show the software version.

**RSET - This function will reset the unit.**

1. Press the MENU button until "RSET" is displayed. Press the ENTER button and the unit will reset itself.

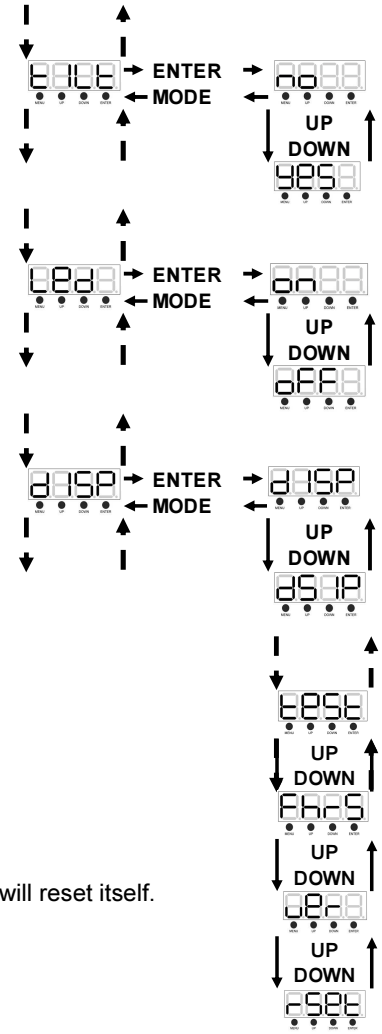

**OFFSET SUBMENU**

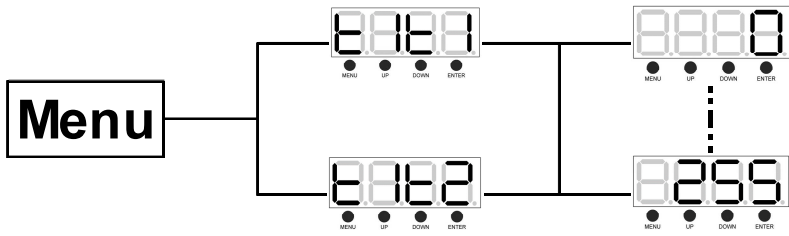

To enter the Offset Menu, press the ENTER button for at least 3 seconds. In this submenu you are able to adjust the home positions of the tilt motor positions.

**Tilt Offset - Adjustment of the tilt home position for any of the 2 bars.**

1. Press the ENTER button for at least 3 seconds, then press the UP or DOWN buttons so that either "Til 1" or "Til 2" is displayed, and press ENTER.
2. Use the UP and DOWN buttons to make your adjustments, and then press ENTER to confirm. Press the MENU button for one second to exit.



## OPERATION

The Double Helix can operate in three different modes. In each mode you can run the fixture as a standalone fixture or in a master/slave configuration. This next section will detail the differences in the operating modes.

### Universal DMX Control:

This function allows you to use a universal DMX-512 controller to control the chases and patterns, dimmer and strobe. A DMX controller allows you to create unique programs tailored to your individual needs.

1. The Double Helix has 6 DMX Channel modes; 2 Channels, 9 Channels, 11 Channels, 12 Channels 16 Channels or 18 Channels.
2. Use the controller's faders to control the various DMX fixture traits. This will allow you to create your own programs.
3. For longer cable runs (more than a 100 feet) use a terminator on the last fixture.
4. For help operating in DMX mode consult the manual included with your DMX controller.

### Sound Active Mode:

This mode allows either single unit or several units linked together, to run to the beat of the music.

1. Press the MENU button until "SOUN" is displayed, and press ENTER.
2. Press the UP or DOWN button so that "ON" is displayed. The unit will now run to the beat of the music.
3. The sound sensitivity can be adjusted by pressing the MENU button until "SENS" is displayed, and then press ENTER. Use the UP or DOWN buttons to adjust the sound sensitivity, 1 being the least sensitive, and 100 being the most sensitive.

### Show Mode:

In this mode you can choose 1 of 3 show modes to run.

1. Press the MENU button until "SHND" is displayed, and press ENTER.
2. Press the UP or DOWN buttons until you find your desired show, and press ENTER then press and hold MENU for 3 seconds to confirm.

## MASTER/SLAVE OPERATION

This function will allow you to link up to 16 units together and operate without a controller. In a Master-Slave set up one unit will act as the controlling unit and the others will react to the controlling unit's programs. Any unit can act as a Master or as a Slave.

1. Using approved DMX data cables, daisy chain your units together via the XLR connector on the rear of the units. Remember the Male XLR connector is the input and the Female XLR connector is the output. The first unit in the chain (master) will use the female XLR connector only - The last unit in the chain will use the male XLR connector only. For longer cable runs we suggest a terminator at the last fixture.
2. For the Master unit press the MENU button until "SLND" is displayed, and press ENTER. Set the unit to "MAST" and press ENTER.
3. Next set the Master to your desired operating mode.
4. For the slave units press the MENU button until "SLND" is displayed, and Press ENTER. Set the slave units to either "SL 1" or "SL 2". 5. The slave units will now follow the Master unit.

## POWER CORD DAISY CHAIN

With this feature you can connect the fixtures to one another using the IEC input and output sockets. The quantity that can be connected is 8 fixtures maximum for 240V. After the maximum fixtures has been reached you will need to use a new power outlet. They must be the same fixtures. DO NOT mix fixtures.

## IR REMOTE

The IR infrared remote gives you control of various functions. To control the fixture, you must aim the remote at the front of the fixture and be no more than 30 feet away.

**Black out** - Pressing this button will blackout the fixture.

**Manual** – Auto play.

**FADE/GOBO** - This button is invalid for this fixture.

**"DIMMER +" and "DIMMER -"** - These buttons are used to adjust the output intensity.

**STROBE** - Press and hold this button for random strobing. Press the button to activate sound active strobing.

**SOUND ON & OFF** - These buttons activate and deactivate the sound active mode.

**SHOW** - This activates the show mode. Press the Show button to activate random show mode, or use buttons 1-2 to select a preset show.

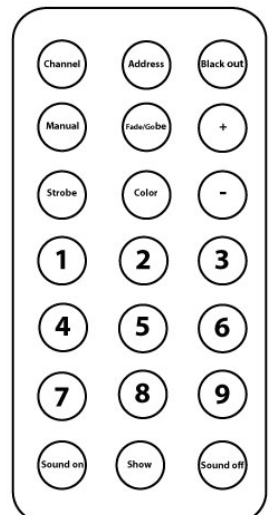

## REPLACING THE FUSE

If the fuse is defective, replace the fuse with a fuse of the same type and value. Before replacing the fuse, unplug mains lead.

Procedure:

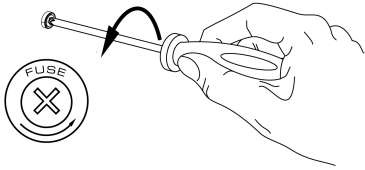

Step 1: Open the fuse holder on the rear panel with a fitting screwdriver.

Step 2: Remove the old fuse from the fuse holder.

Step 3: Install the new fuse in the fuse holder.

Step 4: Replace the fuse holder in the housing.

## FIXTURE CLEANING

The cleaning of internal and external optical lenses and/or mirrors must be carried out periodically to optimize light output. Cleaning frequency depends on the environment in which the fixture operates: damp, smoky or particularly dirty surrounding can cause greater accumulation of dirt on the unit's optics.

- Make sure the area below the installation place is free from unwanted persons during servicing
- Housings, fixations and installations spots (ceiling, truss, suspensions) should be totally free from any deformation
- The mains cables must be in impeccable condition and should be replaced immediately when even a small problem is detected
- In order to protect the fixture from overheat the cooling fans (if any) and ventilation openings should be cleaned monthly.
- The interior of the fixture should be cleaned annually using a vacuum cleaner or air-jet.
- Clean with soft cloth using normal glass cleaning fluid.
- Always dry the parts carefully.
- Clean the external optics at least every month. Clean the internal optics at least every 30/60 days.

**ATTENTION:** We strongly recommend internal cleaning to be carried out by qualified worker!

## TROUBLESHOOTING

This section describes a few common problems that may occur during operation and provides some suggestions for easy troubleshooting:

Symptom	Potential cause	Remedies
No light from fixture, or fans not working.	Power supply issue, such as blown fuse, faulty connector or damaged cable.	Check whether fixture's power indicator LED is lit. Check all power connections and cables. Replace fixture fuse.
Fixture does not react to music beat	Sound activation disabled. Sound activation sensitivity too low for music source.	Ensure that fixture is not connected to a DMX signal. Adjust sound activation microphone sensitivity. Tap microphone to check correct functionality. The fixture should react when in sound activation mode.
One of the control channels is unresponsive or only responds intermittently.	DMX setup or DMX link fault. Damaged step motor or cable connection between head and body.	See next section. Contact your Beamz by Tronios authorized distributor or service center for assistance.
Fixture does not respond to DMX control.	Incorrect DMX addressing. Fault on DMX link due to damaged connector or cable, or potential interference from proximity to a high voltage installation.	Ensure that fixture's DMX address matches address set on DMX control device. Check that fixture DMX check all DMX cables and connections. Ensure that DMX link is terminated. Check that all components on DMX link use standard DMX polarity. Attempt to control the fixture with another DMX control device. Move or shield link if it is close to an unshielded high-voltage installation.



Hartelijk dank voor de aanschaf van dit Beamz product. Neemt U a.u.b. een paar momenten de tijd om deze handleiding zorgvuldig te lezen, aangezien wij graag willen dat u onze producten snel en volledig gebruikt.

Lees deze handleiding eerst door alvorens het product te gebruiken. Volg de instructies op anders zou de garantie wel eens kunnen vervallen. Neem ook altijd alle veiligheidsmaatregelen om brand en/of een elektrische schok te voorkomen. Tevens is het ook raadzaam om reparaties / modificaties e.d. over te laten aan gekwalificeerd personeel om een elektrische schok te voorkomen. Bewaar deze handleiding ook voor toekomstig gebruik.

- Bewaar de verpakking zodat u indien het apparaat defect is, dit in de originele verpakking kunt opsturen om beschadigingen te voorkomen.
- Voordat het apparaat in werking wordt gesteld, altijd eerst een deskundige raadplegen. Bij het voor de eerste keer inschakelen kan een bepaalde reuk optreden. Dit is normaal en verdwijnt na een poos.
- In het apparaat bevinden zich onder spanning staande onderdelen; open daarom NOOIT dit apparaat.
- Plaats geen metalen objecten en mors geen vloeistof in het effect. Dit kan leiden tot elektrische schokken of defecten.
- Toestel niet opstellen in de buurt van warmtebronnen zoals radiatoren etc. en niet op een vibrerende onder- grond plaatsen. Dek ventilatieopeningen nooit af.
- Het apparaat is niet geschikt voor continu gebruik.
- Wees voorzichtig met het netsnoer en beschadig deze niet. Als het snoer kapot of beschadigd is, kan dit leiden tot elektrische schokken of defecten.
- Als u de stekker uit het stopcontact neemt, trek dan niet aan het snoer, maar aan de stekker.
- Om brand of elektrische schok te voorkomen, dient u dit apparaat niet bloot te stellen aan regen of vocht.
- Verwijder of plaats een stekker nooit met natte handen resp. uit en in het stopcontact.
- Indien zowel de stekker en/of netsnoer als snoeringang in het apparaat beschadigd zijn dient dit door een vakman hersteld te worden.
- Indien het apparaat zo beschadigd is dat inwendige (onder)delen zichtbaar zijn mag de stekker NOOIT in het stopcontact worden geplaatst en het apparaat NOOIT worden ingeschakeld. Neem in dit geval contact op met de dealer.
- Sluit het apparaat nooit op een dimmer aan.
- Reparatie aan het apparaat dient te geschieden door een vakman of een deskundige.
- Sluit het apparaat alleen aan op een 220-240VAC / 50Hz (geaard) stopcontact, verbonden met een 10-16A meterkastgroep.
- Bij onweer altijd de stekker uit het stopcontact halen, zo ook wanneer het apparaat voor een langere tijd niet gebruikt wordt. Stelregel: Bij geen gebruik stekker verwijderen.
- Als u het apparaat lang niet gebruikt heeft en het weer wil gebruiken kan er condens ontstaan; laat het apparaat eerst op kamertemperatuur komen alvorens het weer in werking te stellen.
- Apparaat nooit in vochtige ruimten en buiten gebruiken.
- De behuizing wordt zeer warm, raak deze dan ook niet aan bij gebruik en direct na gebruik..
- Om ongevallen in bedrijven te voorkomen moet rekening worden gehouden met de daarvoor geldende richtlijnen en moeten de aanwijzingen/waarschuwingen worden gevolgd.
- Zorg voor een extra veiligheidsketting als het product op hoogte wordt gehangen. Gebruik een truss-systeem met montagehaak. Ga nooit onder het product staan bij ophanging. Monteer minimaal 50 cm van brandbare objecten en laat tenminste 1meter vrij aan weerszijden voor een deugdelijke ventilatie.
- Dit apparaat bezit een hoge intensiteit LED; kijk nooit in de LED om oogbeschadigingen te voorkomen.
- Het apparaat buiten bereik van kinderen houden. Bovendien mag het apparaat nooit onbeheerd gelaten worden
- Gebruik geen schoonmaakspray om de schakelaars te reinigen. Restanten van deze spray zorgen ervoor dat smeer en stof ophopen. Raadpleeg bij storing te allen tijde een deskundige.
- Zorg dat uw handen schoon zijn tijdens het gebruik.
- Gebruik geen overmatige kracht bij het bedienen van het apparaat.
- Bij een ongeval met dit product altijd eerst een deskundige raadplegen alvorens opnieuw te gebruiken.
- Tracht het apparaat niet schoon te maken met chemische oplossingen. Dit kan de lak beschadigen. Gebruik een droge doek om schoon te maken.
- Blijf uit de buurt van elektronische apparatuur die bromstoringen zouden kunnen veroorzaken.
- Bij reparatie dienen altijd originele onderdelen te worden gebruikt om onherstelbare beschadigingen en/of ontoelaatbare straling te voorkomen.
- Schakel eerst het apparaat uit voordat u het netsnoer verwijder. Verwijder netsnoer en aansluitsnoeren voordat u het apparaat gaat verplaatsen.
- Zorg ervoor dat het netsnoer niet beschadigd/defect kan raken wanneer mensen erover heen lopen. Het netsnoer vóór ieder gebruik controleren op breuken/defecten!
- In Nederland/België is de netspanning 220-240Vac/50Hz. Indien u reist (en u neemt het apparaat mee) informeer dan naar de netspanning in het land waar u verblijft.



Deze markering wordt weergegeven om u erop attent te maken dat een levensgevaarlijke spanning in het product aanwezig is en dat bij aanraking van deze delen een elektrische schok wordt verkregen.



Deze instructiemarkering wordt weergegeven om u erop te wijzen dat de instructie zeer belangrijk is om te lezen en/of op te volgen.



**KIJK NOOIT DIRECT IN DE LENS.** Dit kan uw ogen beschadigen. Daarnaast dienen epileptici rekening te houden met de effecten die dit toestel creëert. Dit apparaat is CE goedgekeurd ; er mogen geen veranderingen modificaties worden doorgevoerd ; deze kunnen de CE status te niet doen met alle gevolgen van dien. Tevens vervalt de garantie!

**OPMERKING:** Om zeker te zijn van een correcte werking, dient u dit apparaat in een ruimte te gebruiken waar de temperatuur tussen de 5°C/41°F en 35°C/95°F ligt.



Raadpleeg eventueel [www.wecycle.nl](http://www.wecycle.nl) en/of [www.vrom.nl](http://www.vrom.nl) v.w.b. het afdanken van elektronische apparaten in het kader van de WEEE-regeling. Vele artikelen kunnen worden gerecycled, gooi ze daarom niet bij het huisvuil maar lever ze in bij een gemeentelijk depot of uw dealer. Lever ook afgedankte batterijen in bij uw gemeentelijk depot of bij de dealer, zie [www.stibat.nl](http://www.stibat.nl)

*Alle (defecte) artikelen dienen gedurende de garantieperiode altijd retour te worden gezonden in de originele verpakking. Voer zelf geen reparaties uit aan het apparaat; in elk geval vervalt de totale garantie. Ook mag het apparaat niet eigenmachtig worden gemodificeerd, ook in dit geval vervalt de totale garantie. Ook vervalt de garantie bij ongevallen en beschadigingen in elke vorm t.g.v. onoordeelkundig gebruik en het niet in acht nemen van het gestelde in deze gebruiksaanwijzing. Tevens aanvaardt Beamz geen enkele aansprakelijkheid in geval van persoonlijke ongelukken als gevolg van het niet naleven van veiligheidsinstructies en waarschuwingen. Dit geldt ook voor gevolgschade in welke vorm dan ook.*

## UITPAKKEN

**LET OP!** Onmiddellijk na ontvangst, zorgvuldig uitpakken van de doos, controleer de inhoud om ervoor te zorgen dat alle onderdelen aanwezig zijn en zijn in goede staat zijn ontvangen. Bij transportschade of ontbreken van onderdelen onmiddellijk de verkopende partij inlichten. Bewaar de verpakking en het verpakkingsmateriaal. Indien het product moet worden teruggestuurd, is het belangrijk dat het product in originele verpakking wordt geretourneerd.

Als het apparaat is blootgesteld aan drastische temperatuurverschillen (bv. na het transport), schakel het apparaat niet onmiddellijk in. De ontstane condensatie kan het apparaat beschadigen. Zorg ervoor dat het apparaat op kamertemperatuur komt en steek vervolgens de voeding stekker in het stopcontact/wandcontactdoos.

## AANSLUITSPANNING

Op het label aan de achterzijde van het product staat aangegeven op welke netspanning deze moet worden aangesloten. Controleer of de netspanning hiermee overeenkomt, bij alle andere netspanningen dan aangegeven kan het apparaat onherstelbaar worden beschadigd. Tevens moet het apparaat direct op de netspanning worden aangesloten en mag géén dimmer of regelbare voeding worden gebruikt.



Sluit het apparaat altijd aan op een beschermd circuit (aardlekschakelaar of zekering). Zorg ervoor dat het apparaat voldoende elektrisch is geaard om het risico op elektrocutie of brand te vermijden.

## INSTALLATIE



**LET OP:** Het installeren dient conform de wet en gestelde eisen te geschieden! Ook dient het installeren te geschieden door vakbekwaam personeel!



- De constructie van de ophanging dient zo te zijn dat deze 10 keer het gewicht per uur van het product kan dragen.
- Gebruik altijd de meegeleverde bevestigingsbeugel om het product op te hangen.
- Het product dient m.b.v. een montageklem (niet meegeleverd) aan de meegeleverde bevestigingsbeugel te worden bevestigd.
- Het product moet altijd worden gezeurd d.m.v. veiligheidskabel.
- Zorg ervoor dat geen enkel individu tijdens installatie, reparatie enz. onder het product staat of door kan lopen.
- De gebruiker is verantwoordelijk voor het product, de installatie en de veiligheid van het geheel. Is deze daartoe niet in staat dient altijd een externe deskundige in de arm genomen te worden die het geheel controleert en de verantwoordelijkheid op zich neemt.
- De gebruiker dient minstens eens per jaar het product en de installatie te laten controleren, op veiligheid, technische werking enz., door een externe deskundige.



**LET OP:** Bij de installatie van het apparaat mag geen ontvlambaar materiaal aanwezig zijn (decoratie materiaal, enz.). Houd tenminste 50 cm afstand tot oppervlakken en andere apparatuur!

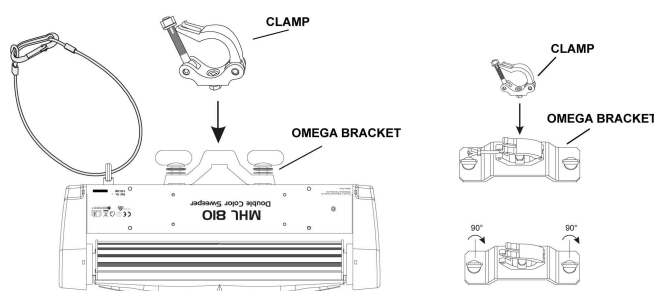

## DISPLAY

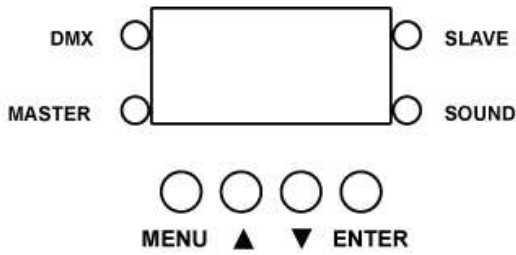

Het bedieningspaneel biedt verschillende mogelijkheden zoals: eenvoudige invoeren van het startadres, voorgeprogrammeerde programma selecteren of een reset. Het hoofdmenu wordt geopend door op de **Mode**-toets, blader door het submenu door **Up** of **Down**-toets.

Druk op de **Enter**-toets om het gewenste menu te selecteren.

U kunt de selectie wijzigen door te drukken op de **Up** of **Down**-toets. Bevestig elke keuze door te drukken op de **Enter**-toets.

Je kunt elke modus verlaten door op de **Mode** -toets. De functies worden verderop in de handleiding beschreven.

## DMX-512 AANSLUITEN

Als u gebruik maakt van een standaard DMX-lichtstuurtafel, kunt u de DMX uitgang van de stuurtafel rechtstreeks aansluiten op de DMX ingang van het eerste DMX apparaat. Sluit altijd de DMX uitgang aan op de eerst volgende DMX ingang van het volgende apparaat totdat alle apparaten zijn aangesloten.

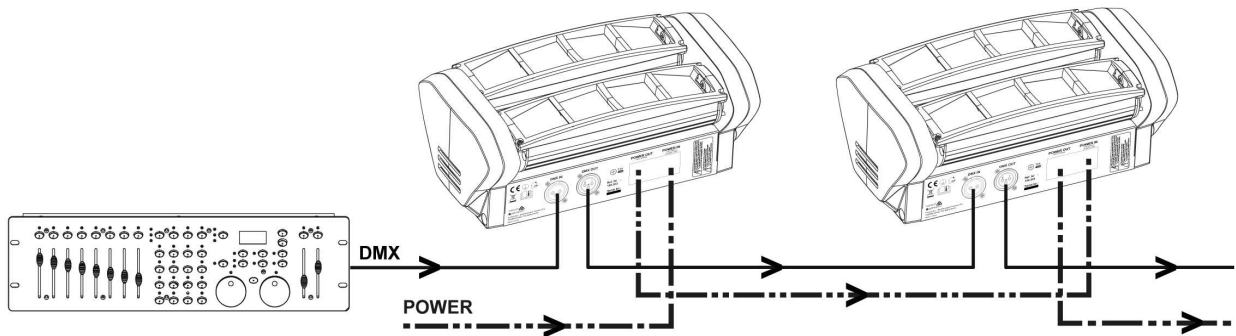

5-polige XLR connector.

Sommige fabrikanten gebruiken 5-polige DMX kabels voor DATA transmissie in plaats van 3-pin. 5-polige DMX armaturen kan in een 3-polige DMX lijn worden uitgevoerd. Bij het plaatsen van standaard 5-polige datakabels in een 3-polige DMX lijn, moet er een verloop worden gebruikt. Onderstaande tabel geeft de details voor de juiste kabelconversie.

3-Pin XLR to 5-Pin XLR Conversion		
Conductor	3-Pin XLR Female (Out)	5-Pin XLR Male (In)
Ground/Shield	Pin 1	Pin 1
Data Compliment (- signal)	Pin 2	Pin 2
Data True (+ signal)	Pin 3	Pin 3
Not Used		Pin 4 – Do Not Use
Not Used		Pin 5 – Do Not Use

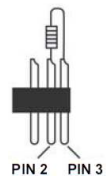

Opgelet bij het laatste apparaat, dient u de DMX-lijn af te sluiten met een eindweerstand. Soldeer een 120 Ohm weerstand tussen signaal (-) en signaal (+) in een 3-polige XLR connector en steek deze in de DMX uitgang van het laatste apparaat in de lijn.

## SYSTEMMENU

### ADDR - DMX adressering

1. Druk zo vaak op de MENU toets totdat "ADDR" in het display verschijnt. Druk vervolgens op de ENTER toets.
2. Het ingestelde adres wordt nu knipperend in het display weergegeven. Druk op de UP of DOWN toets om het gewenste adres te vinden en druk op ENTER ter bevestiging. Hou de MENU toets gedurende tenminste 3 seconden ingedrukt om het adres in te stellen

### CHND - Met deze functie wordt de kanaal modus geselecteerd.

1. Druk zo vaak op de MENU toets totdat "CHND" in het display verschijnt. Druk op ENTER.
2. De actuele kanaalmodus wordt in het display weergegeven. Gebruik de UP en DOWN toetsen om de gewenste modus te selecteren.
3. Druk op ENTER ter bevestiging en hou de MENU toets gedurende 3 seconden ingedrukt.

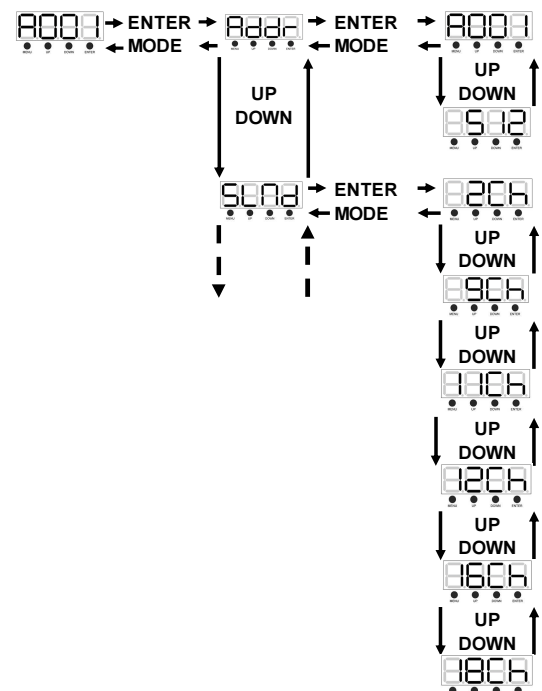

**SLND - Met deze functie kan gekozen worden om het apparaat als Master of Slave te laten functioneren in een Master/Slave configuratie.**

1. Druk zo vaak op de MENU toets totdat "SLND" in het display verschijnt en druk op ENTER. In het display verschijnt "MAST", "SL 1" of "SL 2".
2. Druk zo vaak op de UP of DOWN toets totdat de gewenste instelling in het display verschijnt en druk op ENTER ter bevestiging.

Attentie: Indien in een Master/Slave configuratie een apparaat als Master wordt geselecteerd en het volgende apparaat in de "SL 2" modus wordt gezet, zijn de bewegingen van de apparaten ten opzichte van elkaar geïnverteerd.

**SHND - SH0 – SH8 – Show modus 0-8. Met deze functie kan een van de voorgeprogrammeerde shows gekozen worden. Tijdens de show modus kan de sound active modus zowel in- als uitgeschakeld zijn.**

1. Druk zo vaak op de MENU toets totdat "SHND" in het display verschijnt, druk op ENTER. In het display verschijnt vervolgens "Sh X". "X" vertegenwoordigt een nummer tussen 0 en 8.
2. Druk zo vaak op de UP of DOWN toets totdat het gewenste programma in het display verschijnt. show "0" is een random modus.
3. Druk op ENTER wanneer de gewenste show is gekozen en houd de MENU toets ten minste 3 seconden gedrukt om de show te activeren. Nadat de gewenste show is ingesteld kan deze ten alle tijden gewijzigd worden door gebruik te maken van de UP en DOWN toetsen.

**SOUN – Het apparaat reageert op geluid.**

1. Druk zo vaak op de MENU toets totdat "SOUN" in het display verschijnt, druk op ENTER.
2. In het display verschijnt "ON" of "OFF". Druk op de UP of DOWN toets om met "ON" de sound-active modus te activeren of om met "OFF" de sound-active modus uit te schakelen.
3. Druk op ENTER en hou de MENU toets gedurende tenminste 3 seconden ingedrukt ter bevestiging.

**SENS – Met deze functie kan de geluidsgevoeligheid worden ingesteld. 0 is het minst gevoelig, 100 is het meest gevoelig.**

1. Druk zo vaak op de MENU toets totdat "SENS" in het display verschijnt en druk op ENTER.
2. Gebruik de UP en DOWN toetsen om de geluidsgevoeligheid naar wens in te stellen.
3. Druk op ENTER ter bevestiging en hou de MENU toets gedurende tenminste 3 seconden ingedrukt.

**DNST– Indien er geen DMX signaal aanwezig is gaat het apparaat naar deze, bij het installeren ingestelde, bedieningsmodus. Het apparaat keert ook naar deze ingestelde bedieningsmodus bij het inschakelen van de stroomvoorziening.**

1. Druk zo vaak op de MENU toets totdat "DNST" in het display verschijnt. Druk op ENTER.
2. "MASL", "BLND" of "LAST" verschijnt onder DNST in het display. Druk op ENTER en de onderstaande tekst begint te knipperen. Kies met de UP of DOWN toetsen de gewenste bedieningsmodus waarin het apparaat moet starten bij het wegvallen van het DMX signaal of bij het inschakelen van de stroom. • MASL (Master-Slave) – Het apparaat gaat automatisch in de Master-Slave modus en geeft een voorgeprogrammeerde show weer als het DMX signaal wegvalt of als de stroomvoorziening wordt aangesloten. • BLND (Black-out) – Het apparaat gaat automatisch in Stand by modus als het DMX signaal wegvalt of als de stroomvoorziening wordt aangesloten. • LAST – Als het DMX signaal wegvalt blijft het apparaat in de laatste DMX instelling. Als deze modus is geprogrammeerd en de stroomvoorziening wordt aangesloten gaat het apparaat automatisch naar de laatste DMX instelling.
3. Druk op ENTER om de gewenste instelling te bevestigen en hou de MENU toets gedurende tenminste 3 seconden ingedrukt.

**DIND – Met deze functie wordt de dimmer curve geselecteerd.**

1. Druk zo vaak op de MENU toets totdat "DIND" in het display verschijnt. Druk op ENTER. In het display wordt een van de vijf dimmer curven weergegeven.
2. Gebruik de UP en DOWN toetsen om de gewenste modus te selecteren en druk op ENTER ter bevestiging en om het menu te verlaten.

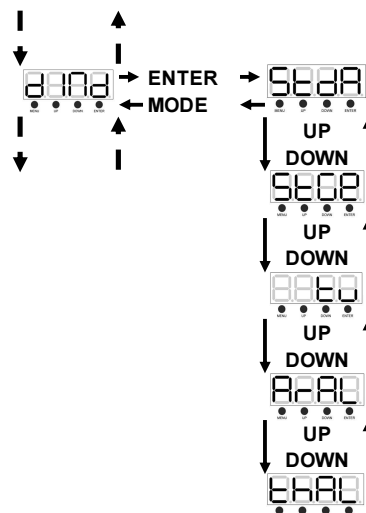
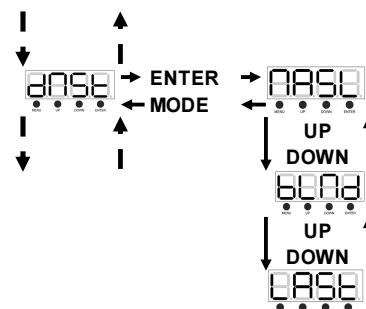
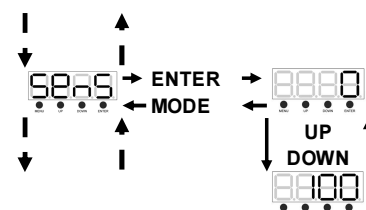
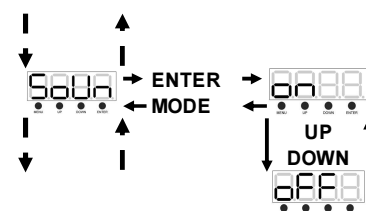
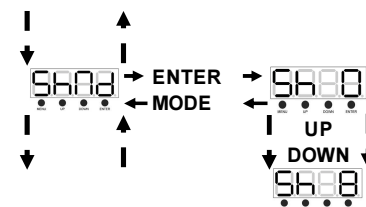
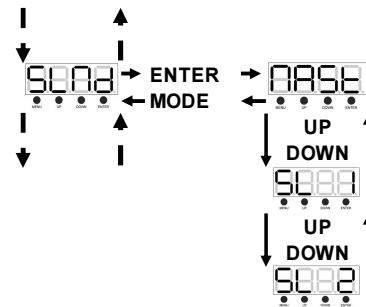

### TILT– Tilt Inversie.

1. Druk zo vaak op de Menu toets totdat "TILT" in het display verschijnt en druk op ENTER. In het display verschijnt "Yes" of "No".
2. Om de Tilt inversie te activeren dient de UP of DOWN toets ingedrukt te worden totdat "Yes" in het display verschijnt en druk op ENTER. Om de Tilt inversie te deactiveren dient "No" geselecteerd te worden en met ENTER bevestigd te worden. Hou de MENU toets gedurende tenminste 3 seconden ingedrukt.

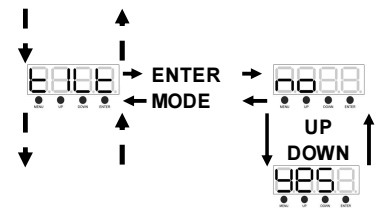

### LED – Met deze functie wordt de verlichting van het display automatisch na 10 seconden uitgeschakeld.

1. Druk zo vaak op de MENU toets totdat "LED" in het display verschijnt en druk op ENTER.
2. In het display verschijnt "ON" of "OFF". Selecteer met de UP of DOWN toets "ON" om de LED verlichting altijd te laten branden, of "OFF" om de LED verlichting na 10 seconden automatisch uit te schakelen.
3. Druk op ENTER ter bevestiging. Druk op een willekeurige toets om de verlichting van het display weer te laten branden.

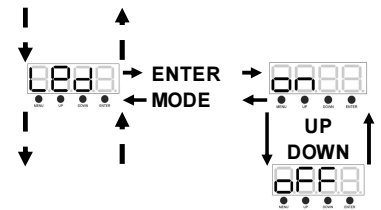

### DISP – Met deze functie wordt het display 180° gedraaid.

1. Druk zo vaak op de MENU toets totdat "DISP" in het display verschijnt en druk op ENTER.
2. Druk op ENTER om het display te draaien. Druk op ENTER om het display nogmaals te keren.

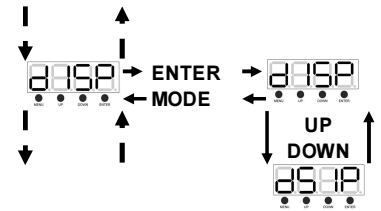

### TEST – Deze functie voert een testprogramma uit. Pan/Tilt beweging en kleuren worden getest.

1. Druk zo vaak op de MENU toets totdat "TEST" in het display verschijnt en druk op ENTER.
2. Het apparaat doorloopt het testprogramma.

### FHRS – Met deze functie kan het aantal bedrijfsuren van het apparaat worden weergegeven.

1. Druk zo vaak op de MENU toets totdat "FHRS" in het display verschijnt en druk op ENTER.
2. Het aantal bedrijfsuren verschijnt in het display. Druk op MENU om het menu te verlaten.

### VER – Met deze functie kan de softwareversie van het apparaat worden weergegeven.

1. Druk zo vaak op de MENU toets totdat "VER" in het display verschijnt en druk op ENTER.
2. De softwareversie wordt nu in het display weergegeven. Druk op MENU om het menu te verlaten.

### RSET – Met deze functie kan het apparaat gereset worden.

1. Druk zo vaak op de MENU toets totdat "RSET" in het display verschijnt en druk op ENTER.
2. Het apparaat zal nu resetten.

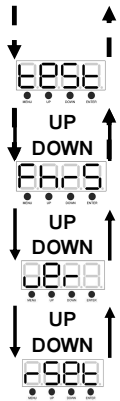

## INSTELLINGEN UITGANGSPOSITIES

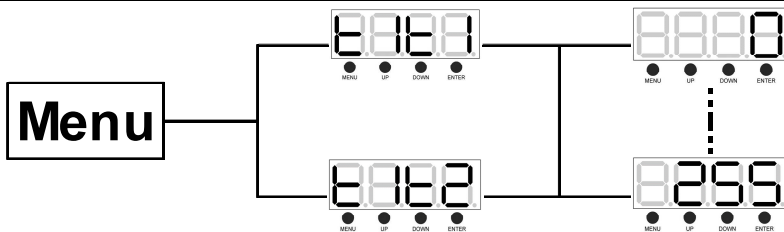

Houd de ENTER toets gedurende tenminste 3 seconden ingedrukt om toegang te krijgen tot het Tilt submenu. In dit menu kan de originele positie van de Tilt worden aangepast.

### TILT OFFSET – Met deze functie kan de uitgangspositie van de Tilt van bar 1 en 2 worden ingesteld/aangepast.

1. Druk tenminste 3 seconden op de ENTER toets om toegang te krijgen tot het submenu.
2. Druk de UP of DOWN toets totdat "Til 1" of "Til 2" in het display verschijnt en druk op ENTER.
3. Druk de UP of DOWN toets om de gewenste uitgangspositie te bepalen. Als de gewenste uitgangspositie is gevonden druk dan op ENTER om de instelling op te slaan. Druk 1 seconde op de MENU toets om het menu te verlaten.

## BEDIENING

### Bedieningsmogelijkheden:

De Double Helix kan op drie verschillende manieren bediend worden. In iedere bedieningsmogelijkheid kan het apparaat zowel als stand-alone effect functioneren als ook in een Master/Slave configuratie. Hieronder worden de verschillende bedieningsmogelijkheden gedetailleerd beschreven.

### UNIVERSAL DMX CONTROL:

Met deze functie kan een universele DMX-512 controller worden gebruikt om alle afzonderlijke functies te bewerken. Met de DMX controller kunnen unieke, op ieders persoonlijke wensen toegesneden programma's worden gecreëerd.

1. De Double Helix is een 2, 9, 11, 12, 16, of 18-kanaals DMX apparaat.
2. Gebruik de faders van de controller om de diverse DMX kanalen te bedienen en zo een eigen programma te creëren.
3. Raadpleeg de gebruikershandleiding van uw DMX controller voor hulp of vragen als apparaat in DMX modus werkt.
4. Gebruik een eindweerstand op het laatste apparaat in de keten bij het gebruik van langere stukken kabel.

### SOUND ACTIVE MODE:

Met deze functie kan een enkel apparaat, of meerdere aan elkaar gekoppelde apparaten, functioneren op de beat van de muziek.

1. Druk zo vaak op de MENU toets totdat "SOUN" in het display verschijnt en druk op ENTER
2. Druk op de UP of DOWN toets om "ON" (sound active modus) of "OFF" te selecteren en druk op ENTER. Houd de MENU toets gedurende tenminste 3 seconden ingedrukt ter bevestiging.
3. De geluidsgevoeligheid kan worden ingesteld door op de MENU toets te drukken totdat "SENS" in het display verschijnt. Druk op ENTER. Gebruik de UP en DOWN toetsen om de geluidsgevoeligheid in te stellen. 1 is het minst gevoelig, 100 is het meest gevoelig.

### SHOW MODE:

Met deze functie kan een enkel apparaat of meerder op elkaar aangesloten apparaten een van de acht gekozen shows afspelen.

1. Druk zo vaak op de MENU toets totdat "SHND" in het display verschijnt en druk op ENTER.
2. Druk zo vaak op de UP of DOWN toets totdat de gewenste show is gevonden en druk op ENTER en houd de MENU toets gedurende tenminste 3 seconden ingedrukt ter bevestiging.

## MASTER/SLAVE CONFIGURATIE

### MASTER/SLAVE BEDIENING:

Met deze functie kunnen tot 16 apparaten met elkaar verbonden worden en zonder controller functioneren. De apparaten reageren op geluid of doorlopen een voorgeprogrammeerde show. In de Master/Slave functie stuurt een apparaat het programma aan en de andere apparaten reageren hierop. Elk willekeurig apparaat kan zowel Master als Slave zijn.

1. Gebruik standaard XLR DMX kabel, verbind de apparaten met elkaar via de XLR connector aan de achterkant van de apparaten. De mannelijke XLR connector is de input en de vrouwelijke XLR connector is de output. Het eerste apparaat in de keten (Master) gebruikt alleen de vrouwelijke connector. Het laatste apparaat in de keten gebruikt alleen de mannelijke connector. Indien langere stukken kabel worden gebruikt is het raadzaam een eindweerstand te gebruiken bij het laatste apparaat.
2. Druk bij het Master apparaat op de MENU toets totdat "SLND" in het display verschijnt en druk op ENTER. Selecteer op het Master apparaat "MAST" en druk op ENTER. Selecteer de gewenste bedieningsmodus op het master apparaat.
3. Druk bij de Slave apparaten op de MENU toets totdat "SLND" in het display verschijnt en druk op ENTER. Kies "SL1" of "SL2" en druk op ENTER.
4. De Slave apparaten volgen nu het Master apparaat.

## DOORLUSSEN NETSPANNING

Met deze optie kunt u de apparaten met elkaar doorlussen, gebruik makend van de IEC in- en uitgangen. Het maximum aantal apparaten dat op elkaar aangesloten kan worden bedraagt 8 apparaten bij 240V. Bij een groter aantal moet er op een nieuwe spanningsgroep worden aangesloten. Kies voor het doorlussen ALLEEN apparaten van hetzelfde type.

## IR AFSTANDSBEDIENING

De IR infrarood afstandsbediening heeft veel verschillende functies en geeft complete controle over de MHL820. De afstand tot het te bedienen apparaat mag maximaal 9 meter bedragen. Richt de afstandsbediening op de voorzijde van het te bedienen apparaat.

**BLACK OUT** – Het indrukken van deze toets dooft de lichtbron.

**Manual** – Auto programma

**FADE/GOBO** – Deze toets heeft geen functie bij de MHL820.

**“DIMMER+” EN “DIMMER-“** – Met deze toetsen wordt de output intensiteit ingesteld.

**STROBE** - Houd deze toets ingedrukt om het strobe effect te activeren. Druk een keer op deze toets voor sound active strobe.

**SOUND ON & OFF** – Deze toetsen activeren of deactiveren de sound active modus.

**SHOW** – Met deze toets wordt de show modus geactiveerd. Druk op de 0 toets om random show modus te activeren, of gebruik toetsen 1-2 om een voorgeprogrammeerde show te selecteren.

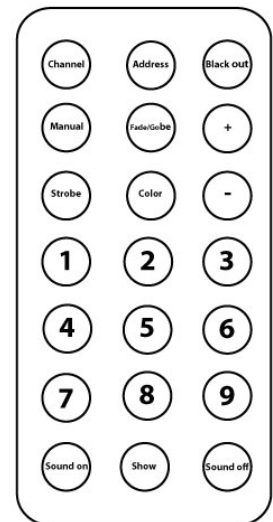

## VERVANGEN ZEKERING

Indien de zekering defect is, dient u de zekering te vervangen door een zekering van hetzelfde type en waarde. Voor het vervangen van de zekering, schakel eerst de stroom uit en volg de onderstaande stappen.

Procedure:

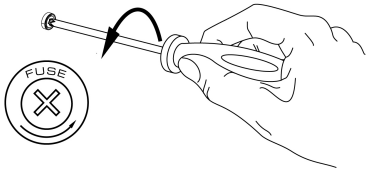

Stap 1: Open de zekeringhouder op het achter paneel met een passende kruis schroevendraaier.

Stap 2: Verwijder de oude zekering uit de zekeringhouder.

Stap 3: Installeer de nieuwe zekering in de zekeringhouder.

Stap 4: Plaats de zekeringhouder in de behuizing.

## ONDERHOUD

Het reinigen van inwendige en uitwendige optische lenzen en / of spiegels moet regelmatig worden uitgevoerd om de lichtopbrengst te optimaliseren. Reinigingsfrequentie is afhankelijk van de omgeving waarin het armatuur wordt gebruikt: een klamme, rokerige of bijzonder vuile omgeving kan een grotere opeenhoping van vuil veroorzaken op de optische uitrusting.

- Zorg er voor dat gedurende het onderhoud zich geen individuen bevinden onder het apparaat.
- Schakel het apparaat uit, trek de stekker uit het stopcontact en wacht tot het apparaat is afgekoeld.
- Behuizing, bevestiging en installaties (plafond, truss, ophanging) moeten van deugdelijke aard zijn.
- Het netsnoer mag niet beschadigd zijn en moet direct vervangen worden, ook bij kleine defecten.
- Om het apparaat te beschermen tegen oververhitting dienen ventilatoren en ventilatie openingen iedere maand gereinigd te worden.
- De lens en spiegels dienen periodiek gereinigd te worden. Deze periode is afhankelijk van de aanwezige viezigheid.
- Alleen reinigen met een droge doek, gebruik geen reinigingsmiddelen.
- Modificaties door de fabrikant worden zonder u op de hoogte te brengen doorgevoerd.

**LET OP:** Wij adviseren u het reinigen en servicen van het apparaat uit te laten voeren door een vakbekwaam persoon.



## HET OPLOSSEN VAN PROBLEMEN

Dit hoofdstuk beschrijft een aantal veel voorkomende problemen die zich kunnen voordoen tijdens de bediening en biedt een aantal suggesties voor het eenvoudig oplossen van problemen:

Symptoom	Mogelijke oorzaak	Verhelpen
Geen licht uit movinghead, of ventilatoren werken niet.	Voeding probleem, Zoals doorgebrande zekering, defect connector of beschadigde kabel.	Controleer andere fixture's. Voeding led aan. Controleer de voeding en kabels. Vervang de zekering.
Movinghead reageert niet op de muziek.	Geluid uitgeschakeld. Geluid gevoeligheid te laag voor de geluidsbron.	Zorg ervoor dat de Movinghead niet verbonden is met DMX signaal. Pas de gevoeligheid van de microfoon aan. Tik op de microfoon om te controleren of het juist functioneert. De movinghead moet reageren als deze in de geluid mode staat.
Eén van de channels reageert niet of met tussenpozen.	DMX setup of DMX verbinding is slecht. Defecte stappenmotor of kabelverbinding tussen head en body.	Zie de volgende stap. Neem contact op met Beamz door Tronios erkende distributeur of service center voor assistentie.
Movinghead reageert niet op DMX controle.	Onjuiste DMX adressering. Storing op de DMX lijn te wijten aan beschadigde connector, kabel, of mogelijke storingen van nabijheid van een hoogspanning installatie.	De DMX adres van de movinghead moet overeenkomen met het adres die ingesteld staat op de stuurtafel. Is dit niet zo controleer de DMX kabels en verbindingen. Zorg ervoor dat DMX link is beëindigd. Controleer of de movinghead op DMX verbinding staat. Proberen van de controle movinghead met een ander DMX stuurtafel. Verplaats de movinghead als deze nabij een onbeschermd hoogspanning installatie staat.

# DEUTSCH

Vielen Dank für den Kauf dieses Beamz gerat. Nehmen Sie sich einen Augenblick Zeit, um diese Anleitung sorgfältig durchzulesen, damit sie die Möglichkeiten, die unser Produkt bietet, sofort voll ausnutzen können. Lesen Sie erst die Anleitung vollständig vor der ersten Inbetriebnahme durch. Befolgen Sie die Anweisung, da sonst jeglicher Garantieanspruch verfällt. Treffen Sie stets alle Sicherheits-vorkehrungen um Feuer und/oder Stromschlag zu vermeiden. Reparaturen dürfen nur von qualifiziertem Fachpersonal ausgeführt werden, um Stromschlag zu vermeiden. Bewahren Sie diese Anleitung für spätere Bezugnahme auf.

- Bewahren Sie die Verpackung auf, um das Gerät im Bedarfsfall sicher transportieren zu können.
- Bevor das Gerät in Betrieb genommen wird, muss es erst von einem Fachmann überprüft werden. Bei der ersten Benutzung kann etwas Geruch auftreten. Das ist normal und verschwindet nach einer Weile
- Das Gerät enthält unter Spannung stehende Teile. Daher NIEMALS das Gehäuse öffnen.
- Keine Metallgegenstände oder Flüssigkeiten ins Gerät dringen lassen. Sie können zu Stromschlag und Defekten führen.
- Gerät nicht in der Nähe von Wärmequellen wie Heizkörpern aufstellen. Nicht auf eine vibrierende Oberfläche stellen. Niemals die Belüftungsschlitze abdecken.
- Das Gerät ist nicht für Dauerbetrieb geeignet.
- Gehen Sie vorsichtig mit dem Netzkabel um und beschädigen Sie es nicht. Eine beschädigte Netzschnur kann zu Stromschlag und Defekten führen.
- Wenn Sie das Gerät vom Netz trennen, immer am Stecker ziehen, niemals an der Schnur.
- Um Feuer und Stromschlag zu vermeiden, das Gerät vor Regen und Feuchtigkeit schützen.
- Den Stecker nie mit nassen Händen in eine Netzsteckdose stecken oder abziehen.
- Wenn sowohl der Stecker und/oder die Netzschnur bzw. der Kabeleintritt ins Gerät beschädigt sind, müssen sie von einem Fachmann repariert werden.
- Wenn das Gerät so beschädigt ist, dass Innenteile sichtbar sind, darf der Stecker NICHT in eine Steckdose gesteckt werden und das Gerät darf NICHT eingeschaltet werden. Wenden Sie sich in dem Fall an Ihren Fachhändler. Das Gerät darf nicht an einen Dimmer angeschlossen werden.
- Reparaturen dürfen nur von einem Fachmann oder Sachverständigen ausgeführt werden.
- Das Gerät nur an eine geerdete 10-16A Netzsteckdose mit 220-240V AC/50Hz Spannung anschließen.
- Bei Gewitter oder längerem Nichtgebrauch den Netzstecker abziehen. Die Regel gilt: Bei Nichtgebrauch Netzstecker abziehen.
- Wenn das Gerät längere Zeit nicht benutzt wurde, kann sich Kondenswasser gebildet haben. Lassen Sie das Gerät erst auf Zimmertemperatur kommen, bevor Sie es einschalten. Das Gerät nicht in feuchten Räumen oder im Freien benutzen.
- Das Gehäuse wird sehr warm. Während des Betriebs und gleich danach nicht das Gehäuse anfassen.
- Um Unfällen in der Öffentlichkeit vorzubeugen, müssen die geltenden Richtlinien beachtet und die Anweisungen/Warnungen befolgt werden.
- Wenn das Gerät an der Decke befestigt werden soll, muss es mit einer zusätzlichen Sicherheitskette abgesichert werden. Benutzen Sie ein Traversen system mit Haken. Während der Montage darf sich niemand im Bereich darunter aufhalten. Das Gerät muss mindestens 50cm von brennbaren Materialien entfernt angebracht werden. Lassen Sie einen Mindestabstand von 1m an jeder Seite des Geräts frei, um ausreichende Kühlung zu gewährleisten.
- Das Gerät besitzt eine hochintensive LED. Niemals direkt in die LED blicken, um die Augen nicht zu beschädigen.
- Niemals das Gerät kurz hintereinander ein- und ausschalten. Dadurch verkürzt sich die Lebensdauer erheblich.
- Das Gerät außerhalb der Reichweite von Kindern halten. Das Gerät niemals unbeaufsichtigt lassen.
- Die Regler nicht mit Reinigungssprays reinigen. Diese hinterlassen Rückstände, die zu Staub- und Fettansammlungen führen. Bei Störungen immer einen Fachmann um Rat fragen.
- Das Gerät nur mit sauberen Händen bedienen.
- Das Gerät nicht mit Gewalt bedienen.
- Nach einem Unfall mit dem Gerät immer erst einen Fachmann um Rat fragen, bevor Sie es wieder einschalten.
- Keine chemischen Reinigungsmittel benutzen, die den Lack beschädigen. Das Gerät nur mit einem trockenen Tuch abwischen.
- Nicht in der Nähe von elektronischen Geräten benutzen, die Brummstörungen verursachen können.
- Bei Reparaturen nur die Original-Ersatzteile verwenden, um starke Schäden und/oder gefährliche Strahlungen zu vermeiden.
- Bevor Sie das Netz- und/oder Anschlusskabel abziehen, erst das Gerät ausschalten. Netz- und Anschlusskabel abziehen, bevor Sie das Gerät umstellen.
- Sorgen Sie dafür, dass das Netzkabel nicht beschädigt werden kann, wenn Menschen darüber laufen. Das Netzkabel vor jedem Einsatz auf Brüche/Schadstellen überprüfen.
- In Deutschland beträgt die Netzspannung 220-240V AC / 50Hz. Wenn Sie das Gerät auf Reisen mitnehmen, prüfen Sie, ob die örtliche Netzspannung den Anforderungen des Geräts entspricht.



Dieses Zeichen weist den Benutzer darauf hin, dass lebensgefährliche Spannungen im Gerät anliegen, die bei Berührung einen Stromschlag verursachen.



Dieses Zeichen lenkt die Aufmerksamkeit des Benutzers auf wichtige Hinweise in der Anleitung hin, die unbedingt eingehalten werden müssen.



**NIEMALS DIREKT IN DIE LINSE BLICKEN.** Dies kann Ihre Augen verletzen. Epileptiker müssen die Auswirkungen berücksichtigen, die die Effekte dieses gerat auf ihre Gesundheit haben können. Das Gerät ist CE geprüft. Daher dürfen KEINE Veränderungen vorgenommen werden. Außerdem verfällt bei Veränderungen am Gerät jeglicher Garantieanspruch!

**HINWEIS:** Um einen einwandfreien Betrieb zu gewährleisten, muss die Raumtemperatur zwischen 5° und 35°C liegen.



Tronios BV Registrierungsnummer : DE51181017 (ElektroG). Dieses Produkt darf am Ende seiner Lebensdauer nicht über den normalen Haushaltsabfall entsorgt werden, sondern muss an einem sammelpunkt für das Recycling abgegeben werden. Hiermit leisten Sie einen wichtigen Beitrag zum Schutze unserer Umwelt.

Tronios BV Registrierungsnummer : 21003000 (BatterieG). (Lithium)Batterien und Akkupacks sollten nur im entladenen Zustand in die AltbatteriesammelgefäÙe bei Handel und bei öffentlich-rechtlichen Entsorgungsträgern gegeben werden. Bei nicht vollständig entladenen Batterien Vorsorge gegen Kurzschluß treffen durch Isolieren der Pole mit Klebestreifen. Der Entnutzer ist zur Rückgabe von Altbatterien gesetzlich verpflichtet.

Reparieren Sie das Gerät niemals selbst und nehmen Sie niemals eigenmächtig Veränderungen am Gerät vor. Sie verlieren dadurch den Garantieanspruch. Der Garantieanspruch verfällt ebenfalls bei Unfällen und Schäden in jeglicher Form, die durch unsachgemäÙen Gebrauch und Nichtbeachtung der Warnungen und Sicherheitshinweise in dieser Anleitung entstanden sind. Beamz ist in keinem Fall verantwortlich für persönliche Schäden in Folge von Nichtbeachtung der Sicherheitsvorschriften und Warnungen. Dies gilt auch für Folgeschäden jeglicher Form.

## AUSPACKEN

Packen Sie das Gerät sofort nach Empfang aus und prüfen Sie den Inhalt. Wenn Teile fehlen oder beschädigt sind, benachrichtigen Sie sofort den Spediteur und bewahren Sie die Verpackung auf. Falls ein Gerät ins Werk zurückgeschickt werden muss, ist es wichtig, dass es in der Originalverpackung versandt wird.

Das Gerät darf nicht in Betrieb genommen werden, nachdem es von einem kalten in einen warmen Raum gebracht wurde. Das dabei entstehende Kondenswasser kann unter Umständen Ihr Gerät zerstören. Lassen Sie das Gerät solange uneingeschaltet, bis es Zimmertemperatur erreicht hat!

## NETZANSCHLUSS

Die benötigte Versorgungsspannung steht auf dem Typenschild auf der Rückseite des Geräts. Die angegebenen Stromwerte entsprechen einem Durchschnittswert bei normalem Betrieb. Alle Geräte müssen direkt ans Netz angeschlossen werden und dürfen nicht über Dimmerpacks geschaltet werden. Bevor Sie eine Spannung anlegen, prüfen Sie, ob der Wert der zulässigen Spannung entspricht.



Verbinden Sie immer das Gerät an einem geschützten Schaltkreis (Leistungsschalter oder Sicherung). Stellen Sie sicher, das Gerät ist elektrisch geerdet, um das Risiko eines Stromschlags oder Feuer zu vermeiden.

## INSTALLATION



**VORSICHT:** Bitte beachten Sie die entsprechende nationale Gesetzgebung während der Montage! Die Installation darf nur von befugten Angestellten oder Fachleuten ausgeführt werden.



- Die Aufhängung des Geräts muss 10-mal das Eigengewicht 1 Stunde lang ohne Spuren von Verformung tragen können.
- Verwenden Sie immer das mitgelieferte Montagebügel, um das Gerät zu hängen.
- Das Gerät darf nur über den Montagebügel (nicht enthalten) an der mitgelieferten Hänge-/Befestigungsbügel installiert werden.
- Das Gerät muss immer mit Hilfe von Sicherheitsseil gesichert werden.
- Die Anlage muss immer mit einer zweiten Sicherheitsvorrichtung z.B. einem geeigneten Fallnetz/Sicherungsseil abgesichert werden. Die zweite Sicherheitsvorrichtung muss so gebaut sein, dass keine Teile des Geräts auf den Boden fallen können, falls die Hauptbefestigung nachgibt.
- Achten Sie drauf, dass sich während der Montage, Demontage und Wartung keine Personen unter dem Montageplatz befinden.
- Der Benutzer muss sicherstellen, dass alle sicherheitstechnischen Anlagen von einem Fachmann geprüft werden, bevor er die Anlage zum ersten Mal in Betrieb nimmt oder nach Änderungen der Anlage.
- Der Benutzer muss sicherstellen, dass die Anlage einmal im Jahr von einem Fachmann geprüft wird.
- Das Gerät muss an einem Ort angebracht werden, wo es nicht von Personen erreicht werden kann und wo sich keine Personen weder stehend noch sitzend aufhalte.



**VORSICHT:** Beim Installieren des Geräts darauf achten, dass sich keine brennbaren Materialien (Dekorationsartikel usw.) in weniger als 0,5m Entfernung befinden.

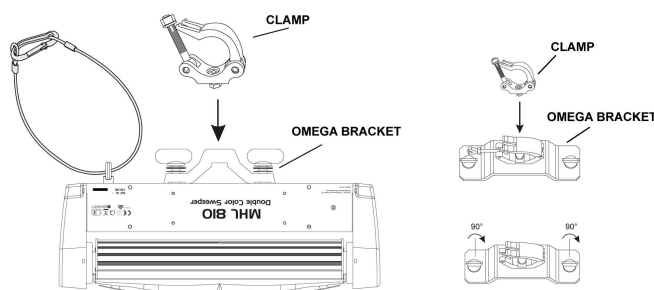

# DISPLAY

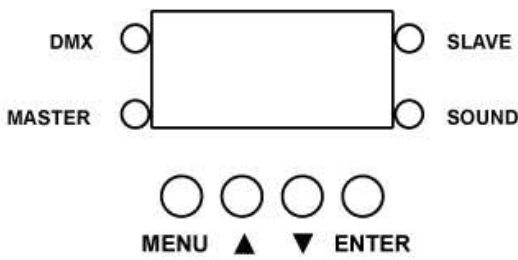

Die Konsole bietet verschiedene Funktionen wie: einfache Eingabe der Startadresse, wählen Sie Preset-Programm oder ein Reset. Das Hauptmenü wird durch Drücken der **Mode**-Taste aufgerufen, blättern Sie durch die Untermenüs durch **Up** oder **Down**-Taste.

Drücken Sie die **Enter**-Taste, um das gewünschte Menü auszuwählen.

Sie können die Auswahl mit der Taste **Up** oder **Down**, ändern. Bestätigen Sie jede Auswahl mit der **Enter**-Taste.

Sie können jeden Modus durch Drücken der **Mode**-Taste verlassen. Die Funktionen werden später in dieser Gebrauchsanleitung beschrieben.

# DMX-512 ANSCHLUSS

Wenn Sie einen standard Controller verwenden, können Sie den DMX-Ausgang des Controllers direkt mit dem DMX-Eingang des ersten Gerätes der DMX-Kette verbinden. Verbinden Sie immer einen Ausgang mit dem Eingang des nächsten Gerätes bis alle Geräte angeschlossen sind. Sollen DMX-Controller mit 5-polige XLR-Ausgängen angeschlossen werden, müssen 5-polige nach 3-polige Adapter verwendet werden.

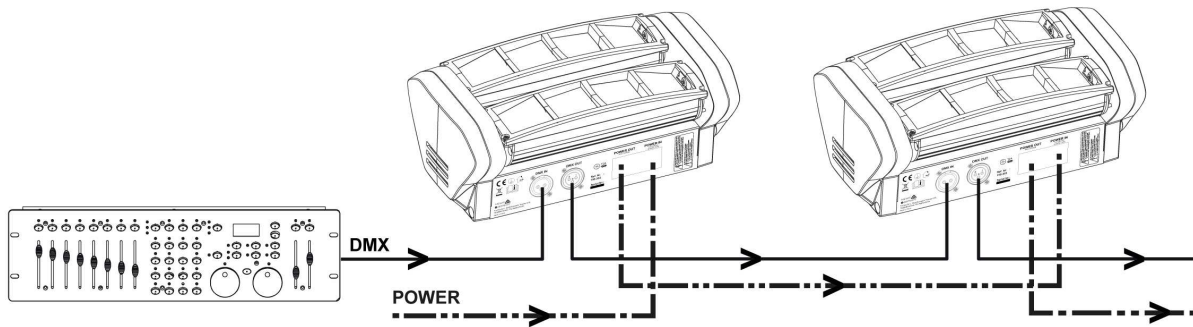

3-Pin XLR 5-Pin XLR Konvertierung		
	3-Pin XLR Female (Out)	5-Pin XLR Male (In)
Masse / Schirm	Pin 1	Pin 1
Data (- signal)	Pin 2	Pin 2
Data (+ signal)	Pin 3	Pin 3
Nicht benutzt		Pin 4
Nicht benutzt		Pin 5

Achtung, Am letzten Gerät muss das DMX-Kabel durch einen Abschlusswiderstand abgeschlossen werden. Dazu wird ein XLR-Stecker in den DMX-Ausgang am letzten Gerät gesteckt, bei dem zwischen Signal (-) und Signal (+) ein 120 Ohm Widerstand eingelötet ist.

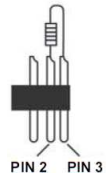

# SYSTEM MENU

## ADDR - DMX Adressierungs-Einstellung

1. Drücken Sie entweder auf MENU, UP oder DOWN, bis "ADDR" angezeigt wird; drücken Sie dann auf ENTER.
2. Die aktuelle Adresse wird nun angezeigt und blinkt. Drücken Sie zum Auswählen der gewünschten Adresse auf UP oder DOWN. Zum Einstellen der gewünschten DMX-Adresse drücken Sie auf ENTER.

## CHND - Damit können Sie den gewünschten DMX-Kanal-Modus auswählen.

1. Drücken Sie auf MENU, bis "CHND" angezeigt wird; drücken Sie dann ENTER. Es wird nun der aktuelle DMX-Kanal-Modus angezeigt.
2. Zum Auswählen des gewünschten DMX-Modus, drücken Sie die Tasten UP oder DOWN, und zum Bestätigen und Verlassen des Menüs auf die Taste ENTER.

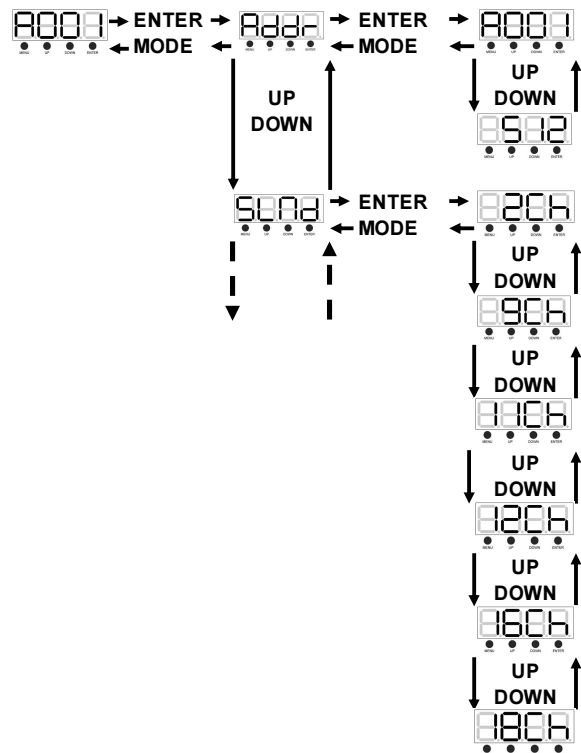

**SLND - Damit können Sie das Gerät entweder als Master oder als Slave in einer Master/Slave-Konfiguration definieren.**

1. Drücken Sie auf MENU, bis "SLND" angezeigt wird; drücken Sie dann ENTER. Es wird entweder "MAST", "SL 1" oder "SL 2" angezeigt.
2. Zum Auswählen der gewünschten DMX-Einstellungen, drücken Sie die Tasten UP oder DOWN und zum Bestätigen und Verlassen des Menüs auf die Taste ENTER.

HINWEIS: In einer Master/Slave-Konfiguration können Sie ein Gerät als Master definieren und dann das nächste Gerät als "SL 2"; die Geräte bewegen sich nun entgegengesetzt zueinander.

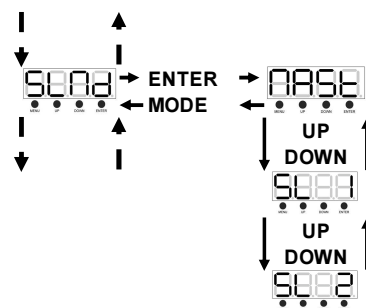

**SHND - Show-Modi 0-8 (Standardprogramme). Der Show-Modus kann mit eingeschaltetem oder ausgeschaltetem Musiksteuerungs-Modus betrieben werden.**

1. Drücken Sie auf MENU, bis "SHND" angezeigt wird; drücken Sie dann ENTER.
2. "Sh X" wird nun angezeigt, wobei "X" eine Zahl zwischen 0 und 8 ist. Drücken Sie zum Auswählen der gewünschten Show auf UP oder DOWN.
3. Sobald Sie Ihre gewünschte Show gefunden haben, drücken Sie auf ENTER und danach auf MENU und halten es zur Bestätigung für mindestens 3 Sekunden gedrückt. Nachdem Sie Ihre gewünschte Show eingestellt haben, kann diese jederzeit mit den UP- oder DOWN-Tasten geändert werden.

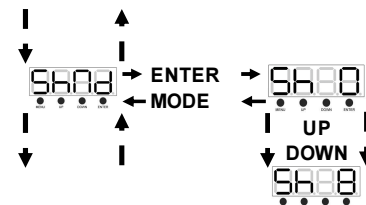

**SOUN - Musiksteuerungs-Modus.**

1. Drücken Sie auf MENU, bis "SOUN" angezeigt wird; drücken Sie dann ENTER.
2. Auf der Anzeige ist entweder "ON" oder "OFF" zu sehen. Zum Aktivieren des Musiksteuerungs-Modus, drücken Sie die Tasten UP oder DOWN und wählen "ON", zum Deaktivieren wählen Sie "OFF".
3. Bestätigen Sie mit ENTER.

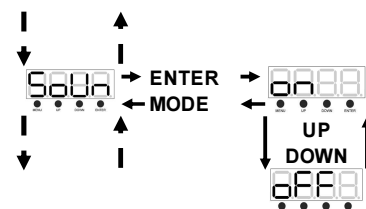

**SENS - In diesem Modus können Sie die Musikempfindlichkeit anpassen.**

1. Drücken Sie auf MENU, bis "SENS" angezeigt wird; drücken Sie dann ENTER.
2. Es wird eine Zahl zwischen 0 und 100 angezeigt. Mit den UP und DOWN-Tasten können Sie die Empfindlichkeit der Musiksteuerung einstellen. 0 bezeichnet dabei die am wenigsten empfindliche, 100 die empfindlichste Einstellung.
3. Sobald Sie die gewünschte Einstellung gefunden haben, drücken Sie zur Bestätigung auf ENTER.

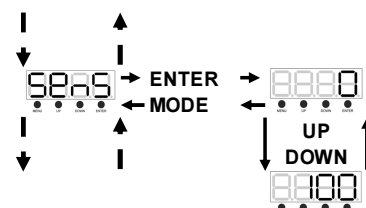

**DNST - Dieser Modus kann als Sicherheitsmodus verwendet werden,**

**sodass bei einem fehlenden oder gestörtem DMX-Signal oder einem Stromausfall das Gerät in den beim Einrichten ausgewählten Betriebsmodus wechselt. Sie können diesen auch als den Betriebsmodus festlegen, in den das Gerät beim Einschalten zurückkehrt.**

1. Drücken Sie auf MENU, bis "DNST" angezeigt wird; darunter wird dann entweder "MASL", "BLND" oder "LAST" angezeigt.
2. Drücken Sie auf ENTER; die untere Auswahl beginnt zu blinken. Drücken Sie zum Auswählen des Betriebsmodus, mit dem das Gerät beim Einschalten oder bei fehlendem DMX-Signal betrieben werden soll, auf UP oder DOWN.
  - LAST - Wenn kein DMX-Signal vorhanden ist, bleibt das Gerät in der letzten DMX-Einstellung. Wenn das Gerät eingeschaltet wird, geht es automatisch in den Modus der letzten DMX-Einstellung.
  - MASL (Master/Slave) - Wenn kein DMX-Signal vorhanden ist oder das Gerät eingeschaltet wird, geht das Gerät automatisch in den Master/Slave-Modus und führt eine integrierte Show aus.
  - BLND (Blackout = Verdunkelung) - Wenn kein DMX-Signal vorhanden oder dieses unterbrochen ist, geht das Gerät automatisch in den Standby-Modus.
3. Zum Bestätigen der gewünschten Einstellung drücken Sie auf ENTER.

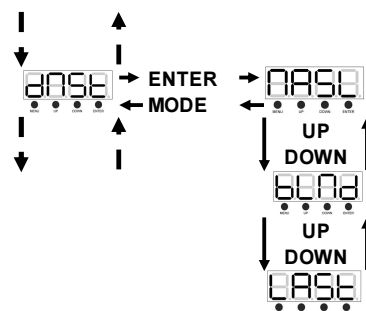

**DIND - Damit können Sie die gewünschte Dimmungskurve auswählen.**

1. Drücken Sie auf MENU, bis "DIND" angezeigt wird; drücken Sie dann auf ENTER. Die Dimmungskurven 1 bis 5 werden angezeigt. "STDA" (Standard), "STGE" (Bühne), "TV" (TV), "ARAL" (Theater) oder "THAL" (architektonisch).
2. Zum Auswählen der gewünschten Dimmungskurve drücken Sie die Tasten UP oder DOWN und zum Bestätigen und Verlassen des Menüs auf die Taste ENTER.

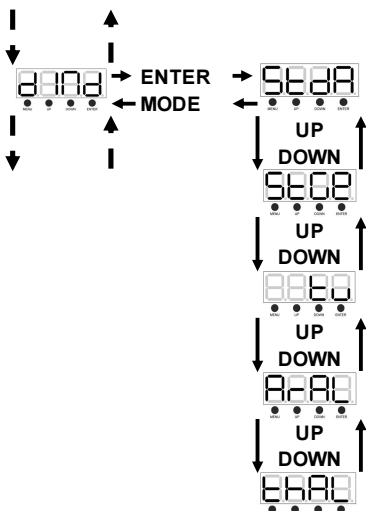

### TILT - Neigungsinverson

1. Drücken Sie auf MENU, bis "TILT" angezeigt wird; drücken Sie dann auf ENTER. Es wird entweder "Yes" oder "No" angezeigt.
2. Zum Aktivieren der Neigungsinverson benutzen Sie die UP oder DOWN-Tasten, bis "Yes" angezeigt wird, und zum Bestätigen und Verlassen des Menüs drücken Sie auf die Taste ENTER. Zum Deaktivieren der Neigungsinverson wählen Sie "No" und drücken dann ENTER.

### LED - Mit dieser Funktion können Sie festlegen, ob die LED-Anzeige sich nach 10 Sekunden ausschaltet.

1. Drücken Sie auf MENU, bis "LED" angezeigt wird; drücken Sie dann ENTER.
2. Auf der Anzeige ist entweder "ON" oder "OFF" zu sehen. Mit den Tasten UP oder DOWN wählen Sie "ON", um die LED-Anzeige immer eingeschaltet zu lassen, oder Sie wählen "OFF", wenn es nach 10 Sekunden ausgehen soll.

### DISP - Mit dieser Funktion kann die Anzeige um 180 Grad gedreht werden.

1. Drücken Sie auf MENU, bis "DISP" angezeigt wird; drücken Sie dann ENTER.
2. Um die Anzeige zu wenden, betätigen Sie die Taste ENTER. Um die Anzeige erneut umzudrehen, betätigen Sie die Taste ENTER.
3. Drücken Sie eine beliebige Taste, damit die LED-Anzeige erneut aufleuchtet

### TEST - Mit dieser Funktion können Sie eine Selbstprüfung veranlassen.

1. Drücken Sie auf MENU, bis "TEST" angezeigt wird; drücken Sie dann ENTER.
2. Das Gerät durchläuft nun eine Selbstprüfung.

### FHRS - Mit dieser Funktion können Sie sich die Laufzeit des Geräts anzeigen lassen.

1. Drücken Sie auf MENU, bis "FHRS" angezeigt wird; drücken Sie dann ENTER.
2. Die Laufzeit des Geräts wird nun angezeigt. Drücken Sie zum Beenden auf MENU.

### VER - Mit dieser Funktion können Sie sich die Software-Version des Geräts anzeigen lassen.

1. Drücken Sie auf MENU, bis "VER" angezeigt wird; drücken Sie dann ENTER.
2. Die Anzeige zeigt die Software-Version an.

### RSET - Mit dieser Funktion können Sie das Gerät zurücksetzen.

1. Drücken Sie auf MENU, bis "RSET" angezeigt wird. Betätigen Sie ENTER, damit das Gerät zurückgesetzt wird.

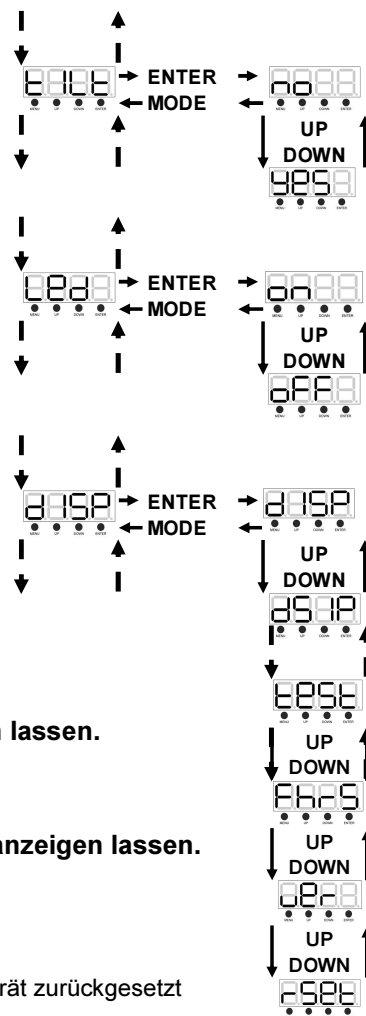

## OFFSET SUBMENU

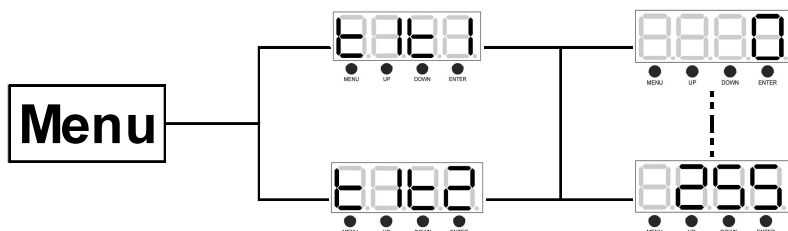

Um das Menü Offset zu öffnen, betätigen Sie für mindestens 3 Sekunden die ENTER-Taste. In diesem Untermenü können Sie die Anfangspositionen der Neigungsmotorpositionen einstellen.

### Tilt Offset - Einstellung der Anfangsposition der Neigung einer der 2 Leisten.

1. Betätigen Sie die ENTER-Taste für mindestens 3 Sekunden; drücken Sie dann die UP- oder DOWN-Tasten, bis "Til 1" oder "Til 2" angezeigt wird, und betätigen Sie dann ENTER.
2. Mit den UP- und DOWN-Tasten können Sie Ihre Einstellungen vornehmen; drücken Sie dann zur Bestätigung auf ENTER. Betätigen Sie die MENU-Taste eine Sekunde lang, um diesen Modus zu verlassen.

## BETRIEB

Der Double Helix kann in drei verschiedenen Modi betrieben werden. In jedem Modus können Sie das Gerät als Stand-alone oder in der Master/Slave-Konfiguration betreiben. Im nächsten Abschnitt sind die Unterschiede zwischen den einzelnen Betriebsmodi aufgelistet.

### Universelle DMX-Steuerung:

Mit dieser Funktion können Sie einen universellen DMX-512-Controller für die Steuerung der Effekte Chase, Muster, Dimmer und Strobe verwenden. Mit einem DMX-Controller lassen sich einzigartige Programme erzeugen, die perfekt auf die jeweiligen Anforderungen zugeschnitten sind.

1. Der Double Helix ist mit 6 DMX-Kanal-Modi ausgestattet; 2, 9, 11, 12, 16 und 18 Kanäle.
2. Zur Steuerung der Eigenschaften des DMX-Geräts, benutzen Sie die Überblendregler des Controllers.
3. Bei längeren Netzkabeln (mehr als 30 Meter) verwenden Sie am letzten Gerät eine Abschlusschaltung.
4. Für Hilfe beim Betrieb im DMX-Modus, lesen Sie bitte die Bedienungsanleitung des DMX-Controllers.

### Musiksteuerungs-Modus:

In diesem Modus können Sie entweder nur ein Gerät oder mehrere verbundene Geräte zur Musik laufen lassen.

1. Drücken Sie auf MENU, bis "SOUN" angezeigt wird; drücken Sie dann auf ENTER.
2. Drücken Sie auf UP oder DOWN, bis "ON" angezeigt wird. Das Gerät wird nun zum Takt der Musik abgespielt.
3. Die Musikempfindlichkeit kann durch Drücken der MENU-Taste, bis "SENS" angezeigt wird, eingestellt werden; drücken Sie anschließend auf ENTER. Benutzen Sie zum Einstellen der Musikempfindlichkeit die UP und DOWN-Tasten. 1 bezeichnet dabei die am wenigsten empfindliche, 100 die empfindlichste Einstellung.

### Show-Modus:

In diesem Modus können Sie einen von 3 Show-Modi auswählen, der abgespielt werden soll.

1. Drücken Sie auf MENU, bis "SHND" angezeigt wird; drücken Sie dann auf ENTER.
2. Betätigen Sie die UP oder DOWN-Tasten bis zur gewünschten Show; drücken Sie dann ENTER und halten Sie zum Bestätigen die MENU-Taste für 3 Sekunden gedrückt.

## MASTER/SLAVE KONFIGURATION

Mit dieser Funktion lassen sich bis zu 16 Geräte miteinander verbinden und ohne Controller betreiben. Die Geräte laufen im Musiksteuerungs-Modus. In einer Master/Slave-Konfiguration fungiert ein Gerät als Steuerungseinheit und die anderen reagieren auf die integrierten Programme dieser Steuerungseinheit. Jedes Gerät kann als Master oder Slave definiert werden.

1. Schließen Sie die Geräte in Reihe über die an der Rückseite befindlichen XLR-Buchsen zusammen. Beachten Sie, dass der männliche XLR-Anschluss der Eingang und der weibliche XLR-Anschluss der Ausgang ist. Das erste Gerät in der Serienschaltung (Master) verwendet nur den weiblichen XLR-Anschluss (Buchse). Das letzte Gerät in der Reihe verwendet nur den männlichen XLR-Anschluss (Stecker). Bei längeren Kabeln empfiehlt sich die Verwendung einer Abschlusschaltung.
2. Am Master-Gerät drücken Sie auf MENU, bis "SLND" angezeigt wird; drücken Sie dann auf ENTER. Stellen Sie das Gerät auf "MAST" ein, und betätigen Sie ENTER.
3. Stellen Sie nun am Master-Gerät den gewünschten Betriebsmodus ein.
4. An den Slave-Geräten drücken Sie auf MENU, bis "SLND" angezeigt wird; drücken Sie dann auf ENTER. Stellen Sie die Slave-Geräte entweder auf "SL 1" oder "SL 2".
5. Die Slave-Geräte befolgen nun die Anweisungen des Master-Geräts

## STROMZUFUHRUNG FÜR SERIENSCHALTUNG

Mit dieser Funktion können Sie über die IEC-Eingangs- und Ausgangsbuchsen die Geräte miteinander verbinden. Es können maximal 8 bei 240 V angeschlossen werden. Bei mehr als 4 Geräten benötigen Sie eine weitere Schukosteckdose. Verwenden Sie die gleichen Geräte. NIEMALS verschiedene Gerätetypen verwenden.



## IR FERNBEDIENUNG

Mit der Fernbedienung IR können Sie unterschiedliche Funktionen ansteuern. Zur Steuerung des Geräts richten Sie die Fernbedienung auf dessen Vorderseite und achten darauf, dass Sie nicht weiter als 10 Meter davon entfernt sind.

**Black-out** - Wenn Sie diese Taste drücken, verdunkelt sich das Gerät.

**Manual** - auto-Programm

**FADE/GOBO** - Diese Taste ist bei diesem Gerät nicht aktiviert.

**"DIMMER +" und "DIMMER -"** - Diese Tasten dienen zur Einstellung der Ausgabeintensität.

**STROBE** - Drücken Sie auf diese Taste und halten Sie sie gedrückt, um den Zufalls-Strobe-Modus zu aktivieren. Zum Aktivieren des Musiksteuerungs-Stroboskops drücken Sie diese Taste.

**SHOW** - Damit aktivieren Sie den Show-Modus. Drücken Sie auf die Taste Show 0, um den Zufallsmodus für die Show zu aktivieren, oder verwenden Sie die Tasten 1 bis 2, um eine voreingestellte Show auszuwählen.

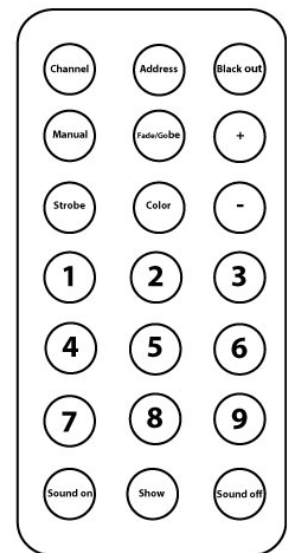

## SICHERUNGSWECHSEL

Wenn die Feinsicherung des Gerätes defekt ist, darf diese nur durch eine Sicherung gleichen Typs ersetzt werden. Vor dem Sicherungswechsel ist das Gerät allpolig von der Netzspannung zu trennen (Netzsteckerziehen).

Vorgehensweise:

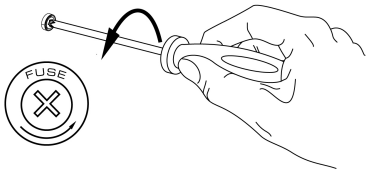

Schritt 1: Öffnen Sie den Sicherungshalter an der Geräterückseite mit einem passenden Schraubendreher.

Schritt 2: Entfernen Sie die defekte Sicherung aus dem Sicherungshalter.

Schritt 3: Setzen Sie die neue Sicherung in den Sicherungshalter ein.

Schritt 4: Setzen Sie den Sicherungshalter wieder im Gehäuse ein.

## REINIGUNG UND WARTUNG

Der inneren und äußeren optischen Linsen und / oder Spiegel müssen regelmäßig gereinigt werden, um die Lichtleistung zu optimieren. Die Häufigkeit der Reinigung hängt von der Umgebung, in der das: feuchte, verrauchte und besonders verschmutzte Umgebung führen zu größerer Verschmutzung auf den Linsen des Geräts verursachen.

- Stellen Sie sicher, dass der Bereich unterhalb des Geräts befinden sich keine unbefugten Personen im Servicefall.
- Alle Schrauben, mit denen das Gerät oder Geräteteile montiert sind, müssen fest sitzen und dürfen nicht korrodiert sein.
- An Gehäuse, Befestigungen und Montageort (Decke, Abhängung, Traverse) dürfen keine Verformungen sichtbar sein.
- Die elektrischen Anschlussleitungen dürfen keinerlei Beschädigungen, Materialalterung (z.B. poröse Leitungen) oder Ablagerungen aufweisen. Um den Laser vor Überhitzung Lüfter und Lüftungsschlitze sollten monatlich gereinigt werden, zu schützen.
- Das Objektiv und Spiegel sollten regelmäßig gereinigt werden. Diese Zeit ist abhängig von der vorhandenen Schmutz.
- Reinigen Sie es nur mit einem trockenen Tuch.
- Auf keinen Fall Alkohol oder irgendwelche Lösungsmittel zur Reinigung verwenden!
- Reinigen Sie das Objektiv sauber mindestens einmal im Monat.
- Änderungen, ohne dass Sie den vom Hersteller geändert informieren.

**ACHTUNG:** Wartungs- und Servicearbeiten sind ausschließlich dem autorisierten Fachhandel vorbehalten!

Enhorabuena por la compra de este efecto de luces Beamz. Por favor lea atentamente este manual antes de usar el aparato para disfrutar al completo de sus prestaciones.

Seguir las instrucciones le permite no invalidar la garantía. Tome todas las precauciones para evitar que se produzca fuego o una descarga eléctrica. Las reparaciones solo deben llevarse a cabo por técnicos cualificados para evitar descargas eléctricas. Guarde el manual para futuras consultas. Antes de usar el aparato, por favor pida consejo a un profesional. Cuando el aparato se enciende por primera vez, suele sentirse cierto olor. Esto es normal y desaparece al poco tiempo.

- Este aparato contiene piezas que llevan voltaje. Por lo tanto NO abra la carcasa.
- No coloque objetos metálicos o vierta líquidos dentro del aparato. Podría producir descargas eléctricas y fallos en el funcionamiento.
- No coloque el aparato cerca de fuentes de calor tipo radiadores, etc. No coloque el aparato en superficies vibratorias. No tape los agujeros de ventilación.
- Este aparato no está preparado para un uso continuado.
- Tenga cuidado con el cable de alimentación y no lo dañe. Un daño o defecto en el cable de alimentación puede producir una descarga eléctrica o fallo en el funcionamiento.
- Cuando desconecte el aparato de la toma de corriente, siempre tire de la clavija, nunca del cable.
- No enchufe o desenchufe el aparato con las manos mojadas.
- Si la clavija y/o el cable de alimentación están dañados, necesitan reemplazarse por un técnico cualificado.
- Si el aparato está dañado de modo que puedan verse sus partes internas, NO conecte el aparato a la toma de corriente y NO lo encienda. Contacte con su distribuidor. NO conecte el aparato a un reostato o dimmer.
- Para evitar un fuego o peligro de descarga, no exponga el aparato a la lluvia y a la humedad.
- Todas las reparaciones deben llevarse a cabo exclusivamente por técnicos cualificados.
- Conecte el aparato a una toma de corriente con toma de tierra (220-240Vca/50Hz) protegida por un fusible de 10-16A.
- Durante una tormenta o si el aparato no va a usarse durante un periodo largo de tiempo, desconéctelo de la toma de corriente. La regla es: Desconéctelo si no lo va a usar.
- Si el aparato no se ha usado en mucho tiempo puede producirse condensación. Deje el aparato a temperatura ambiente antes de encenderlo. Nunca utilice el aparato en ambientes húmedos o en el exterior.
- Durante el funcionamiento, la carcasa se calienta muchísimo. No la toque durante el funcionamiento o inmediatamente después.
- Para prevenir accidentes en las empresas, debe seguir las directrices aplicables y seguir las instrucciones.
- Asegure el aparato con una cadena de seguridad extra si el aparato se monta en un techo. Utilice un sistema de truss con ganchos. Asegúrese de que nadie permanece en el área de montaje. Monte el efecto a una distancia de al menos 50cm de materiales inflamables y deje un espacio de al menos 1 metro a cada lado para permitir que haya suficiente ventilación.
- Este aparato contiene LEDs de alta luminosidad. No mire a la luz del LED para evitar daños en su vista.
- No lo apague y encienda repetidamente. Esto acorta su tiempo de vida.
- Mantenga el aparato fuera del alcance de los niños. No deje el aparato sin vigilancia.
- No utilice sprays limpiadores para limpiar los interruptores. Los residuos de estos sprays producen depósitos de polvo y grasa. En caso de mal funcionamiento, siempre consulte a un profesional.
- Solo maneje el aparato con las manos limpias.
- No fuerce los controles.
- Si el aparato se ha caído, siempre haga que lo verifique un técnico cualificado antes de encenderlo otra vez.
- NO utilice productos químicos para limpiar el aparato. Dañan el barniz. Tan solo límpielo con un trapo seco.
- Manténgalo lejos de equipos electrónicos ya que pueden producir interferencias.
- Solo utilice recambios originales para las reparaciones, de otro modo pueden producirse daños serios y/o radiaciones peligrosas.
- Apague el aparato antes de desconectarlo de la toma de corriente y/o de otros equipos. Desconecte todos los cables y conexiones antes de mover el aparato.
- Asegúrese de que el cable de alimentación no puede dañarse cuando la gente lo pise. Compruebe el cable de alimentación antes de cada uso por si hay daños o defectos.
- El voltaje de funcionamiento es 220-240Vca/50Hz. Compruebe que la toma de corriente coincide. Si tiene que viajar, asegúrese de que el voltaje del país es el adecuado para este aparato.
- Guarde el embalaje original para poder transportar el aparato en condiciones seguras.



Esta señal advierte al usuario de la presencia de alto voltaje en el interior de la carcasa y que es de la suficiente magnitud como para producir una descarga eléctrica.



Esta señal advierte al usuario de que el manual contiene instrucciones importantes que han de leerse y seguirse al pie de la letra.



**NO MIRE DIRECTAMENTE A LA S LENTES.** Puede dañarle la vista. Las personas propensas a tener ataques epilépticos deben tener en cuenta los efectos que este efecto de luces puede tener en ellos.

Este aparato ha obtenido el certificado CE. Está prohibido hacer cambios en el aparato. Invalidaría el certificado CE y su garantía!

**NOTA:** Para asegurarse de que el aparato funcione correctamente, debe usarse en ambientes a una temperatura de entre 5°C/41°F y 35°C/95°F.



Los productos electrónicos no pueden tirarse a la basura normal. Por favor lleve este producto a un centro de reciclaje. Pregunte a la autoridad local en caso de duda. Las especificaciones son generales. Los valores actuales pueden variar de una unidad a otra. Las especificaciones pueden variar sin previo aviso.

*Nie próbuj dokonywać żadnych napraw samodzielnie, to spowoduje unieważnienie gwarancji. Gwarancja nie dotyczy uszkodzeń spowodowanych niewłaściwym użytkowaniem sprzętu, niezgodnie z instrukcją. Beamz nie jest odpowiedzialny za uszczerbek na zdrowiu oraz kontuzje spowodowane niestosowaniem się do zaleceń bezpieczeństwa. Dotyczy to wszelakich uszkodzeń.*

## INSTRUCCIONES DE DESEMBALAJE

**ATENCIÓN!** Inmediatamente después de recibir un dispositivo, desempaqué cuidadosamente la caja de cartón, compruebe el contenido para asegurarse de que todas las partes están presentes, y se han recibido en buenas condiciones. Notifique inmediatamente al transportista y conserve el material de embalaje para la inspección por si aparecen daños causados por el transporte o el propio envase muestra signos de mal manejo. Guarde el paquete y todos los materiales de embalaje. En el caso de que deba ser devuelto a la fábrica, es importante que el aparato sea devuelto en la caja de la fábrica y embalaje originales.

Si el aparato ha estado expuesto a grandes cambios de temperatura (tras el transporte), no lo enchufe inmediatamente. La condensación de agua producida podría dañar su aparato. Deje el dispositivo apagado hasta que se haya alcanzado la temperatura ambiente..

## FUENTE DE ALIMENTACIÓN

En la etiqueta de la parte trasera del controlador se indica el tipo de fuente de alimentación que debe ser conectado. Compruebe que la tensión de red corresponda a esto, todos los otros voltajes a la especificada, puede causar efectos irreparable. El controlador también debe estar conectado directamente a la red para ser utilizado. No en ninguna fuente de alimentación o dimmer ajustable.



Conecte siempre el producto a un circuito protegido (disyuntor o fusible). Asegúrese de que el producto tiene una toma de tierra adecuada para evitar el riesgo de electrocución o incendio.

## INSTALACIÓN



**PRECAUCIÓN:** Por favor, considere las normas nacionales respectivas durante la instalación! La instalación sólo debe ser realizada por un empleado autorizado o distribuidores!



### Atención:

- La instalación del aparato debe ser de una manera que pueda soportar 10 veces su peso durante 1 hora sin sufrir deformaciones dañosas.
- La instalación siempre debe ser efectuada con un accesorio de seguridad secundario, por ejemplo, una red de anclaje adecuada. Este accesorio de seguridad secundario debe ser construido de una manera que ninguna parte de la instalación puede caer si falla el accesorio principal.
- Asegúrese de que el área por debajo del sitio de instalación está libre de personas ajenas durante el montaje, desmontaje y reparación.
- El operador tiene que asegurarse de que las instalaciones de seguridad y de máquinas son inspeccionadas por un perito antes de poner en funcionamiento por primera vez y antes de tomar otra puesta en marcha.
- El operador tiene que asegurarse de que las instalaciones de seguridad y de máquinas son inspeccionadas por un especialista una vez por año.
- El aparato debe instalarse en la posición en la que las personas no puedan llegar y donde las personas puedan caminar o sentarse.



**PRECAUCIÓN:** Al instalar el aparato, asegúrese de que no hay material altamente inflamable (artículos de decoración, etc.) en una distancia mínima de 0,5 metros.

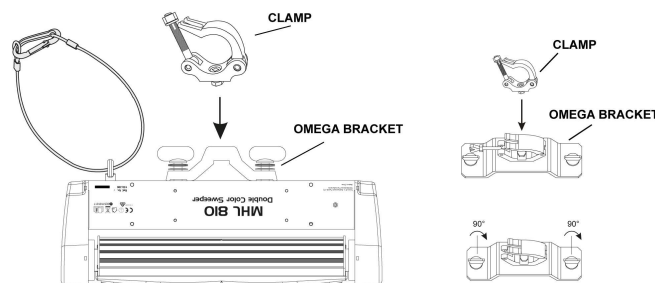

## PANEL DE CONTROL (DISPLAY)

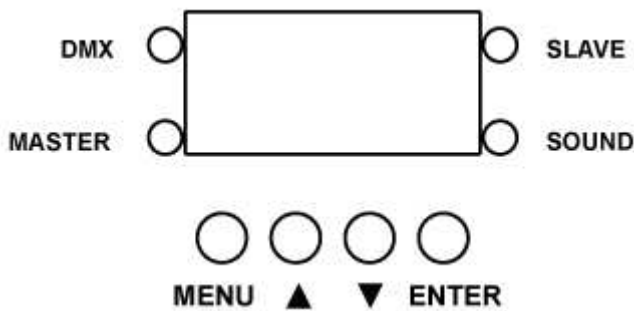

The El panel de control ofrece varias características: puede simplemente asignar la dirección de inicio, ejecutar el programa de pre-programado o hacer un reset.

Al menú principal se accede pulsando la tecla **Modo**, se navega por el submenú pulsando arriba o abajo.

Pulse el botón **Enter** para seleccionar el menú deseado. Usted puede cambiar la selección pulsando arriba o abajo. Confirme cada selección pulsando la tecla Intro.

Puede abandonar cada modo pulsando el botón **Modo**. Las funciones previstas se describen más adelante en este manual.

## CONEXIÓN DMX-512

Si está utilizando un controlador DMX estándar, puede conectar la salida DMX del controlador directamente a la entrada DMX de la primera unidad en la cadena DMX. Siempre conecte la salida de una unidad con la entrada de la siguiente unidad hasta que todas las unidades estén conectadas.

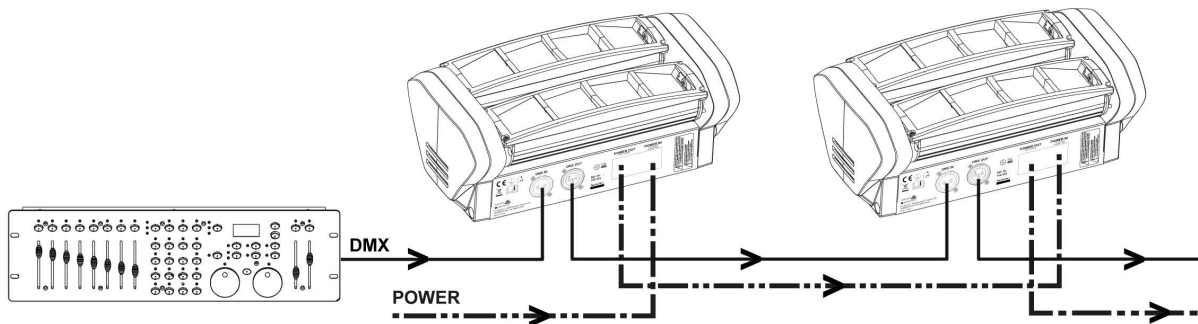

### Conectores 5-pin XLR DMX.

Algunos fabricantes utilizan cables de datos de 5-pin DMX-512 para la transmisión de datos en lugar de 3-pin. Los aparatos DMX de 5-pin se pueden implementar en una línea DMX de 3 pines. Al insertar cables de datos standards de 5 pines en una línea de 3 pines un adaptador de cable debe ser utilizado. La tabla a continuación detalla una conversión adecuada de cable.

Conversión 3-Pin XLR to 5-Pin XLR		
Conductor	3-Pin XLR Hembra (Out)	5-Pin XLR Macho (In)
Masa / Tierra	Pin 1	Pin 1
Enviar datos (- señal)	Pin 2	Pin 2
Datos True (+ señal)	Pin 3	Pin 3
No se utiliza		Pin 4 – No se utiliza
No se utiliza		Pin 5 – No se utiliza

En el último aparato, el cable DMX tiene que finalizar. Soldar un resistor de 120 ohmios entre la señal (-) y la señal (+) en un conector XLR de 3 pines, que conectará a la salida DMX del último aparato en la cadena.

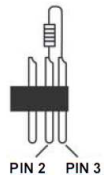

## MENÚ DEL SISTEMA

ADDR - Ajuste de dirección DMX.

1. Pulse la tecla MENU, UP o DOWN hasta que aparezca "ADDR", pulse ENTER.
2. La dirección actual se mostrará ahora y parpadea. Pulse los botones ARRIBA o ABAJO para encontrar su dirección deseada. Pulse ENTER para establecer la dirección DMX deseada.

### CHND - Esto le permitirá seleccionar el modo de canal DMX deseado.

1. Pulse el botón MENU hasta que aparezca "CHND", pulse ENTER. Se mostrará el modo de canal DMX actual
2. Pulse los botones ARRIBA o ABAJO para encontrar el modo de canal DMX deseado y pulse ENTER para confirmar y salir.

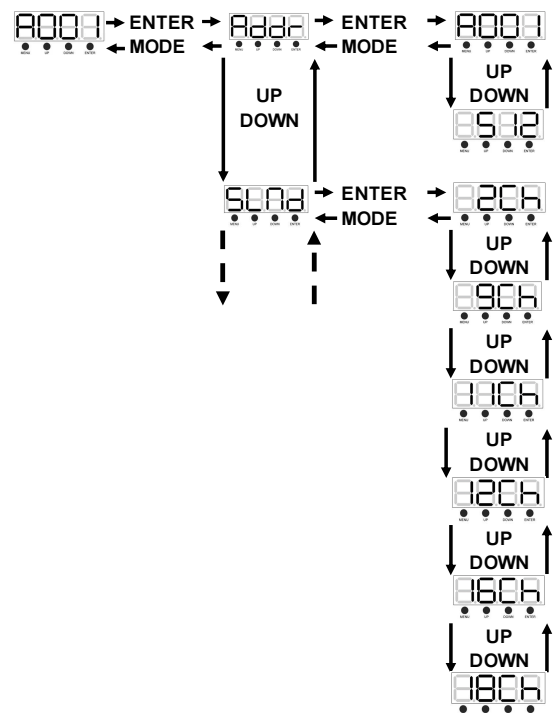

**SLND - Esto le permitirá configurar la unidad como maestro o esclavo en una configuración maestro / esclavo.**

1. Pulse el botón MENU hasta que aparezca "SLND", pulse ENTER. Se mostrará, "SL 1", "SL 2" o "MAST".
2. Pulse los botones ARRIBA o ABAJO hasta que se muestre el ajuste deseado, pulse ENTER para confirmar.

NOTA: En una configuración maestro / esclavo puede configurar un aparato a dominar y luego configurar el siguiente dispositivo como "SL 2"

**SHND - Mostrar los modos 0-8 (programas de fábrica). Modo Show puede funcionar con o sin modo de sonido activo.**

1. Pulse el botón MENU hasta que aparezca "SHND", pulse ENTER.
2. Ahora se mostrará "Sh X", "X" representa un número entre 0-8. Utilice los botones ARRIBA o ABAJO para encontrar el show deseado.
3. Cuando haya encontrado su show deseado presione ENTER, a continuación, pulse y mantenga pulsado el botón MENU durante al menos 3 segundos para activar. Después de haber establecido el show deseado, se puede cambiar en cualquier momento con los botones ARRIBA o ABAJO

**SOUN – Modo Sonido.**

1. Pulse el botón MENU hasta que aparezca "SOUN", pulse ENTER.
2. La pantalla mostrará "ON" o "OFF". Pulse los botones ARRIBA o ABAJO para seleccionar "ON" para activar el modo activo de sonido, o "OFF" para desactivar el modo activo de sonido.
3. Pulse ENTER para confirmar.

**SENS - en este modo se puede ajustar la sensibilidad al sonido.**

1. Pulse el botón MENU hasta que aparezca "SENS", pulse ENTER.
2. Se mostrará un número entre 0-100. Pulse los botones ARRIBA o ABAJO para ajustar la sensibilidad al sonido. 0 es el menos sensible, y siendo 100 el más sensible.
3. Cuando haya encontrado el ajuste deseado pulsar ENTER para confirmar.

**DNST - Este modo se puede utilizar como un modo de precaución, que en caso de que se pierda la señal DMX, interrumpida, o se corta la alimentación, el modo de funcionamiento elegido en la configuración es el modo de funcionamiento en el que el aparato entrará cuando se pierda la señal DMX. También puede establecer esto como el modo de funcionamiento que le gustaría cuando vuelva la corriente.**

1. Pulse el botón MENU hasta que aparezca "DNST", y, o bien "MASL", "BLND", o "LAST" se mostrarán debajo..
2. Pulse ENTER y la última elección comenzará a parpadear. Utilice los botones ARRIBA o ABAJO para seleccionar un modo de funcionamiento que se activará cuando se ponga en marcha o se pierda la señal DMX.
  - LAST - Si se pierde la señal DMX el dispositivo permanecerá en el último ajuste DMX. Si se aplica energía y este modo se establece, la unidad entrará automáticamente en el último DMX para este compromiso.
  - MASL (Maestro Esclavo) - Si se pierde la señal DMX o se aplica alimentación, la unidad pasará automáticamente al modo Maestro Esclavo y ejecutará un programa incorporado.
  - BLND (apagón) - Si se pierde o se interrumpe la señal DMX, la unidad pasará automáticamente al modo de espera.
3. Presione ENTER para confirmar la configuración deseada.

**DIND - Esto le permitirá seleccionar la curva de dimmer deseada.**

1. Pulse el botón MENU o bien el hasta que se visualice "DNID", pulse ENTER. Se mostrará 1 de 5 curvas de dimmer. "STDA" (estándar), "Stge" (etapa), "TV" (TV), "ARAL" (teatral), o "THAL" (arquitectónico).
2. Pulse los botones ARRIBA o ABAJO para encontrar su curva de dimmer deseada y pulse ENTER para confirmar y salir.

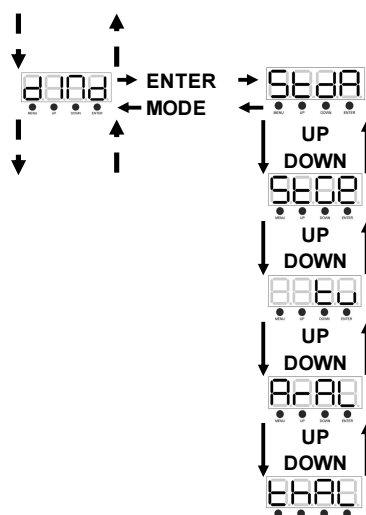
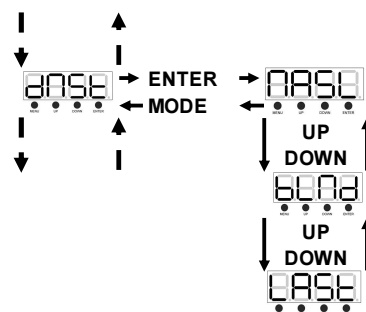
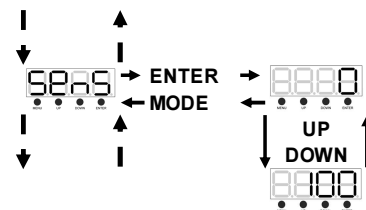
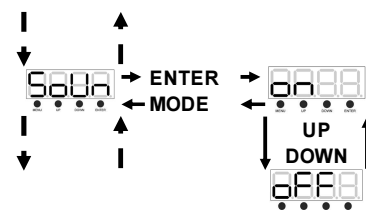
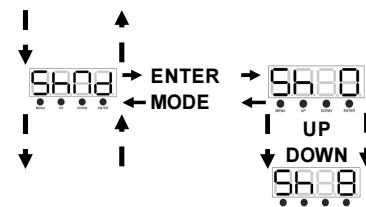
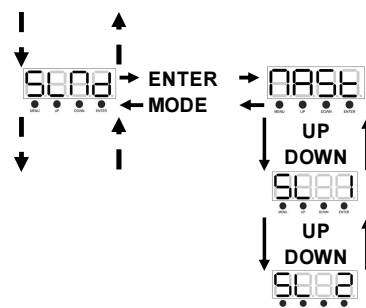

### TILT - Inclinacion Inversion

1. Pulse el botón MENU hasta que aparezca "TILT", pulse ENTER. "Yes" o "No" en el visualizador.
2. Para activar la inclinación de inversión pulse los botones ARRIBA o ABAJO hasta que vea "Yes" en la pantalla, pulse ENTER para confirmar. Para desactivar la inversión de inclinación, seleccione "No" y pulse Intro

### LED - Con esta función puede hacer que la pantalla LCD se apague después de 10 segundos.

1. Pulse el botón MENU hasta que aparezca "LED" en la pantalla, pulse ENTER.
2. La pantalla mostrará "ON" o "OFF". Pulse los botones ARRIBA o ABAJO para seleccionar "ON" para mantener la pantalla LED encendido en todo momento, o "OFF" para cambiar para que el indicador LED se apague después de 10 segundos.

### DISP - Esta función invertirá la pantalla 180°.

1. Pulse el botón MENU hasta que se visualice "DISP"; pulse ENTER.
2. Pulse ENTER para "voltear" la pantalla. Pulse ENTER para "dar la vuelta" de nuevo.
3. Para hacer que el LED de pantalla vuelva a aparecer de nuevo, pulse cualquier botón

### TEST - This la función se ejecutará un programa de auto-test.

1. Pulse el botón MENU hasta que aparezca "TEXTO"; pulse ENTER.
2. Ahora el dispositivo se ejecutará una autocomprobación.

### FHRS - Con esta función se puede visualizar el tiempo de funcionamiento de la unidad.

1. Pulse el botón MENU hasta que "FHRS" se visualice, pulse Intro.
2. A continuación, se mostrará el tiempo de funcionamiento del aparato. Presione MENU para salir.

### VER - Utilice esta función para mostrar la versión del software de la unidad.

1. Pulse el botón MENU o bien el hasta que se visualice "VER", pulse ENTER.
2. La pantalla mostrará la versión del software.

### RSET - Esta función restablecerá la unidad.

1. Pulse el botón MENU hasta que aparezca "RESET" se visualice. Pulse el botón ENTER y la unidad se restablecerá.

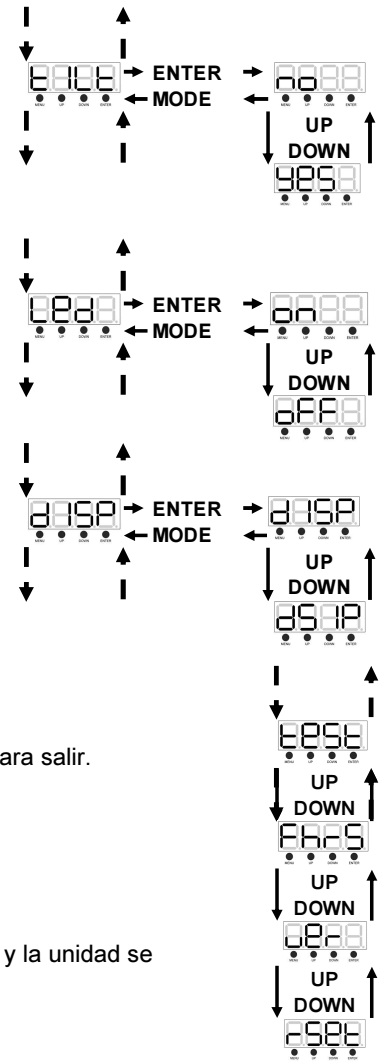

## SUBMENU OFFSET

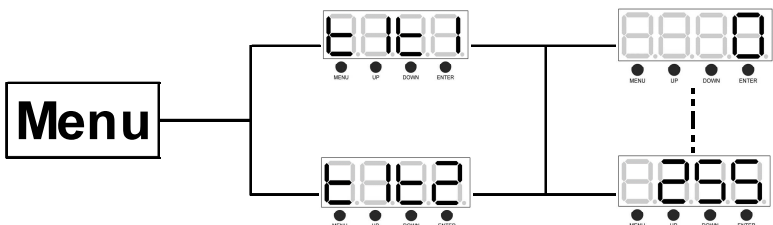

Para entrar en el menú de desplazamiento, pulse el botón ENTER durante al menos 3 segundos. En este submenú usted es capaz de ajustar las posiciones iniciales de las posiciones del motor de inclinación.

### Incline Offset - El ajuste de la posición inicial de inclinación para cualquiera de las 2 barras.

1. Pulse la tecla ENTER durante al menos 3 segundos, a continuación, pulse los botones ARRIBA o ABAJO para que aparezca alguna "Til 1" o "2 Til", y pulse ENTER.
2. Utilice los botones ARRIBA y ABAJO para realizar los ajustes y, a continuación, pulse ENTER para confirmar. Pulse el botón MENU durante un segundo para salir.

## OPERACION

El Double Helix puede funcionar en tres modos diferentes. En cada modo puede ejecutar el dispositivo como un dispositivo independiente o en una configuración maestro / esclavo. Esta próxima sección detallará las diferencias en los modos de funcionamiento.

### Control DMX universal:

Esta función le permite usar un controlador DMX-512 universal para controlar las persecuciones y los patrones, dimmer y estrobo. Un controlador DMX le permite crear programas únicos adaptados a sus necesidades individuales.

1. El Double Helix tiene 6 modos DMX del Canal; 2 canales, 9 canales, 11 canales, 12 canales, 16 canales y 18 canales.
2. Utilice los deslizadores controladores para controlar las distintas características del dispositivo DMX. Esto permitirá al usuario crear sus propios programas.
3. Para cables más largos (más de 100 pies) utilizar un terminador en el último dispositivo.
4. Para obtener ayuda para operar en modo DMX, consulte el manual incluido con su controlador DMX.

### Modo Activado por sonido:

Este modo permite ya sea sola unidad o varias unidades unidas entre sí, para funcionar al ritmo de la música.

1. Pulse el botón MENU hasta que aparezca "SOUN", y pulse ENTER.
2. Pulse el botón ARRIBA o ABAJO para que se muestre "ON". La unidad comenzará a funcionar al ritmo de la música.
3. La sensibilidad de sonido se puede ajustar pulsando el botón MENU hasta que aparezca "SENS" en la pantalla y, a continuación, presione ENTRAR. Utilice los botones ARRIBA o ABAJO para ajustar la sensibilidad de sonido, siendo 1 el menos sensible, y siendo 100 el más sensible.

### Modo Show:

En este modo se puede elegir 1 de 3 modos de espectáculo para ejecutar.

1. Pulse el botón MENU hasta que aparezca "SHND", y pulse ENTER.
2. Pulse los botones ARRIBA o hacia abajo hasta encontrar el show deseado, y pulse ENTER y luego mantenga pulsado MENU durante 3 segundos para confirmar.

## OPERATION MAESTRO/ESCLAVO

Esta función le permitirá enlazar hasta 16 unidades y hacerlas funcionar sin un controlador. Una unidad actuará como unidad de control y las otras reaccionarán a los programas de la unidad de control. Cualquier unidad puede actuar como maestro o como esclavo.

1. Use cables de datos DMX aprobados, encadene sus unidades por medio del conector XLR en la parte trasera de las unidades. Recuerde que el conector XLR macho es la entrada y el conector XLR hembra es la salida. La primera unidad de la cadena (maestro) usará el conector XLR hembra - La última unidad de la cadena va a utilizar el conector XLR macho. Para cables más largos, se aconseja un terminador en el último dispositivo.
2. Para la unidad principal presione el botón MENU hasta que aparezca "SLND", y pulse ENTER. Configurar la unidad en "MAST" y pulse ENTER.
3. A continuación establece el Maestro a su modo de funcionamiento deseado.
4. Para las unidades esclavas pulse el botón MENU hasta que aparezca "SLND" en la pantalla, y pulse ENTER. Establecer las unidades esclavas a cualquiera "SL 1" o "2 SL". 5. Las unidades esclavas seguirán ahora la unidad maestra.

## POWER CABLE DE ALIMENTACIÓN DE INTERCONEXIÓN

Con esta función se pueden conectar los dispositivos entre sí usando las tomas de entrada y salida IEC. La cantidad que se puede conectar es de 8 accesorios máximo de 240V. Después de alcanzar los máximos accesorios que tendrá que utilizar una nueva toma de corriente. Deben ser los mismos accesorios. NO mezclar los accesorios.

## MANDO A DISTANCIA

El mando a distancia por infrarrojos IR le da el control de diversas funciones. Para controlar la función que debe apuntar el control remoto hacia la parte delantera del aparato y ser no más de 30 pies de distancia.

**Black out** – Para apagar la luz del aparato.

**Manual** – Auto play.

**FADE/GOBO** - Este botón no es válido para este aparato.

**"DIMMER +" y "DIMMER -"** - Estos botones se utilizan para ajustar la intensidad de salida.

**STROBE** - Pulse y mantenga pulsado este botón para efecto estroboscópico aleatorio. Presione el botón para activar el efecto estroboscópico activa de sonido.

**SOUND ON & OFF** - Estos botones activan y desactivan el modo de sonido.

**SHOW** - Esto activa el modo de show. Pulse el botón show para activar el modo de show al azar, o el uso de los botones 1-2 para seleccionar un programa preestablecido.

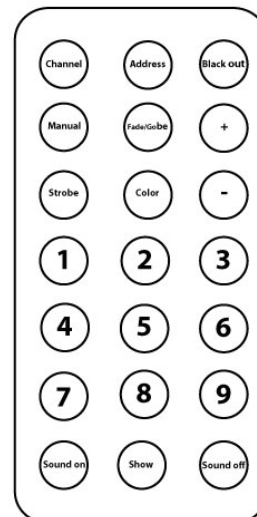



## CAMBIANDO EL FUSIBLE

Si el fusible está defectuoso, reemplace el fusible por un fusible del mismo tipo y valor. Antes de sustituir el fusible, desconectar de la corriente.

Procedimiento:

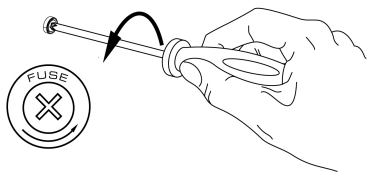

Paso 1: Abra el portafusibles del panel trasero con un destornillador adecuado.

Paso 2: Retire el fusible viejo del portafusibles.

Paso 3: Instale el fusible nuevo en el portafusibles.

Paso 4: Vuelva a colocar el portafusibles en la caja.

## LIMPIEZA

La limpieza de lentes y / o espejos internos y externos debe ser llevada a cabo periódicamente para optimizar la salida de luz. La frecuencia de limpieza depende del entorno en el que funcione el aparato: humedad, a humo o especialmente sucios rodea puede causar una mayor acumulación de polvo en las ópticas de la unidad.

- Asegúrese de que el área por debajo del sitio de instalación está libre de personas ajenas durante la reparación.
- Carcasas, fijaciones y puntos de instalación (techos, armaduras, suspensiones) deberán estar totalmente libres de ninguna deformación.
- Los cables de red deberán estar en perfecto estado y deberán reemplazarse inmediatamente cuando se detecta incluso un pequeño problema.
- Para proteger el aparato de sobrecalentamiento, los ventiladores de refrigeración (si las hubiera) y las aberturas de ventilación deberán limpiarse mensualmente.
- El interior del aparato debería ser limpiado anualmente usando una aspiradora o chorro de aire.
- Limpie con un paño suave utilizando un fluido normal de limpieza de cristales.
- Seque siempre las piezas con cuidado.
- Limpie las ópticas externas al menos cada mes. Limpie los elementos ópticos internos al menos cada 30/60 días..

**ATENCIÓN:** Se recomienda encarecidamente que la limpieza interna sea llevada a cabo por trabajador cualificado!

Nous vous remercions d'avoir acheté un appareil Beamz. Veuillez lire la présente notice avant l'utilisation afin de pouvoir en profiter pleinement.

Veuillez lire la notice avant utilisation. Respectez impérativement les instructions afin de continuer à bénéficier de la garantie. Prenez toutes les précautions nécessaires pour éviter tout incendie ou décharge électrique. Seul un technicien spécialisé peut effectuer les réparations. Nous vous conseillons de conserver la présente notice pour pouvoir vous y reporter ultérieurement.

- Avant d'utiliser l'appareil, prenez conseil auprès d'un spécialiste. Lors de la première mise sous tension, il est possible qu'une odeur soit perceptible. C'est normal, l'odeur disparaîtra peu de temps après.
- L'appareil contient des composants porteurs de tension. N'OUVREZ JAMAIS le boîtier.
- Ne placez pas des objets métalliques ou du liquide sur l'appareil, cela pourrait causer des décharges électriques et dysfonctionnements.
- Ne placez pas l'appareil à proximité de sources de chaleur, par exemple radiateur. Ne positionnez pas l'appareil sur une surface vibrante. N'obtenez pas les ouïes de ventilation.
- L'appareil n'est pas conçu pour une utilisation en continu.
- Faites attention au cordon secteur, il ne doit pas être endommagé.
- Lorsque vous débranchez l'appareil de la prise secteur, tenez-le par la prise, ne tirez jamais sur le cordon.
- Ne branchez pas et ne débranchez pas l'appareil avec les mains mouillées.
- Seul un technicien spécialisé peut remplacer la fiche secteur et / ou le cordon secteur.
- Si l'appareil est endommagé et donc les éléments internes sont visibles, ne branchez pas l'appareil, NE L'ALLUMEZ PAS. Contactez votre revendeur. NE BRANCHEZ PAS l'appareil à un rhéostat ou un dimmer.
- Pour éviter tout risque d'incendie ou de décharge électrique, n'exposez pas l'appareil à la pluie ou à l'humidité.
- Seul un technicien habilité et spécialisé peut effectuer les réparations
- Branchez l'appareil à une prise 220-240 V/50 Hz avec terre, avec un fusible 10-16 A.
- Pendant un orage ou en cas de non utilisation prolongée de l'appareil, débranchez l'appareil du secteur.
- En cas de non utilisation prolongée de l'appareil, de la condensation peut être créée. Avant de l'allumer, laissez l'appareil atteindre la température ambiante. Ne l'utilisez jamais dans des pièces humides ou en extérieur.
- Pendant le fonctionnement, le boîtier est très chaud. Ne le touchez pas pendant le fonctionnement et juste après.
- Afin d'éviter tout accident en entreprise, vous devez respecter les conseils et instructions.
- Assurez l'appareil avec une élingue de sécurité s'il doit être monté au plafond. Utilisez un système de crochets. Assurez-vous que personne ne puisse se trouver sous l'appareil. Il doit être monté à 50 cm au moins de tout matériau inflammable et à un mètre au moins de toute surface pour garantir son bon refroidissement.
- Cet appareil contient des LEDs de grande intensité. Ne regardez pas directement les LEDs pour éviter tout troubles de la vision.
- N'allumez pas et n'éteignez pas l'appareil de manière répétée. Cela réduit sa durée de vie.
- Conservez l'appareil hors de la portée des enfants. Ne laissez pas l'appareil sans surveillance.
- N'utilisez pas d'aérosols pour nettoyer les interrupteurs. Les résidus créent des dépôts et de la graisse. En cas de dysfonctionnement, demandez conseil à un spécialiste.
- Ayez toujours les mains propres pour utiliser l'appareil.
- Ne forcez pas les réglages.
- Si l'appareil est tombé, faites-le toujours vérifier par un technicien avant de le rallumer.
- Pour nettoyer l'appareil, n'utilisez pas de produits chimiques qui abîment le revêtement, utilisez uniquement un tissu sec.
- Tenez toujours l'appareil éloigné de tout équipement électrique pouvant causer des interférences.
- Pour toute réparation, il faut impérativement utiliser des pièces d'origine, sinon il y a risque de dommages graves et / ou de radiations dangereuses.
- Eteignez toujours l'appareil avant de le débrancher du secteur et de tout autre appareil. Débranchez tous les cordons avant de déplacer l'appareil.
- Assurez-vous que le cordon secteur n'est pas abîmé si des personnes viennent à marcher dessus. Avant toute utilisation, vérifiez son état.
- La tension d'alimentation est de 220-240 V~/50 Hz. Vérifiez la compatibilité. Si vous voyagez, vérifiez que la tension d'alimentation du pays est compatible avec l'appareil.
- Conservez l'emballage d'origine pour pouvoir transporter l'appareil en toute sécurité.



CE symbole doit attirer l'attention de l'utilisateur sur les tensions élevées présentes dans le boîtier de l'appareil, pouvant engendrer une décharge électrique.



CE symbole doit attirer l'attention de l'utilisateur sur des instructions importantes détaillées dans la notice, elles doivent être lues et respectées.



**NE REGARDEZ PAS DIRECTEMENT LA LENTILLE.** Cela peut créer des troubles de la vision. Les personnes photosensibles et épileptiques doivent prendre en compte les effets que ce jeu de lumière peut causer.

Cet appareil porte le symbole CE. Il est interdit d'effectuer toute modification sur l'appareil. La certification CE et la garantie deviendraient caduques !

**NOTE:** Pour un fonctionnement normal de l'appareil, il doit être utilisé en intérieur avec une plage de température maximale autorisée entre 5°C/41°F et 35°C/95°F.



Ne jetez pas les produits électriques dans la poubelle domestique. Déposez-les dans une déchetterie. Demandez conseil aux autorités locales ou à votre revendeur. Données spécifiques. Les valeurs actuelles peuvent légèrement varier d'un appareil à l'autre. Tout droit de modification réservé sans notification préalable.

*N'essayez pas de réparer l'appareil vous-même. Vous perdriez tout droit à la garantie. Ne faites aucune modification sur l'appareil. Vous perdriez tout droit à la garantie. La garantie deviendrait également caduque en cas d'accidents ou dommages causés par une utilisation inappropriée de l'appareil ou un non respect des consignes présentes dans cette notice. Beamz ne pourrait être tenu responsable en cas de dommages matériels ou corporels causés par un non respect des consignes de sécurité et avertissements. Cela est également valable pour tous les dommages quelle que soit la forme.*

## DEBALLAGE

**ATTENTION !** Immédiatement après réception, vérifiez le contenu du carton et assurez-vous que tous les éléments sont bien présents et en bon état. Si besoin, faites les réserves nécessaires si le matériel ou les cartons sont endommagés. Si l'appareil doit être retourné, faites-le dans l'emballage d'origine.

Si l'appareil a été exposé à des fluctuations importantes de températures (par exemple après le transport), ne l'allumez pas immédiatement. De la condensation peut survenir. Laissez l'appareil éteint le temps qu'il atteigne la température ambiante.

## ALIMENTATION

Vous trouvez sur l'étiquette à l'arrière de l'appareil, le type d'alimentation à utiliser. Vérifiez que la tension d'alimentation corresponde à celle mentionnée. Toute autre alimentation peut endommager l'appareil. Reliez l'appareil au secteur, il est prêt à être utilisé. En aucun cas, vous ne devez utiliser de dimmer ou d'alimentation réglable.



Connectez toujours l'appareil à un circuit protégé (disjoncteur ou fusible). Assurez-vous que l'appareil soit correctement relié à la terre afin d'éviter tout risque d'électrocution ou d'incendie

## INSTALLATION



**ATTENTION :** Lors de l'installation, tenez compte des normes nationales respectives ! Seuls des revendeurs et installateurs habilités peuvent procéder à l'installation.



### Attention:

- L'installation de l'appareil doit être pensée et réalisée de telle sorte que le support de fixation puisse supporter 10 fois le poids de l'appareil pendant une heure sans aucune déformation.
- L'installation doit toujours être assurée par un second système de fixation, par exemple un filet ou une élingue. Ce second système doit être conçu de telle sorte que aucun élément de l'installation ne puisse tomber si la fixation principale venait à rompre.
- Assurez-vous que la zone sous l'emplacement de montage ne puisse pas accueillir de public pendant le montage, le démontage et l'utilisation.
- Le responsable du fonctionnement doit faire approuver par un expert les conditions d'installation et d'utilisation de l'appareil avant la première mise en service et après tout changement.
- Le responsable du fonctionnement doit faire approuver par un expert les conditions d'installation et d'utilisation de l'appareil, une fois par an.
- L'appareil doit être installé de telle sorte que personne ne puisse l'atteindre, passer dessous ou être assis.



**ATTENTION :** Lorsque vous installez l'appareil, assurez-vous qu'il n'y a aucun matériau fortement inflammable (décorations par exemple) à 0,5 mètres au moins de l'appareil.

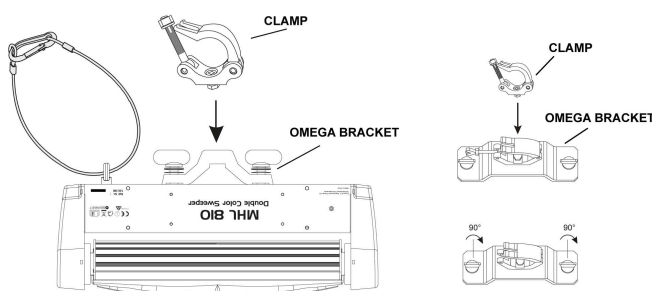

## AFFICHAGE

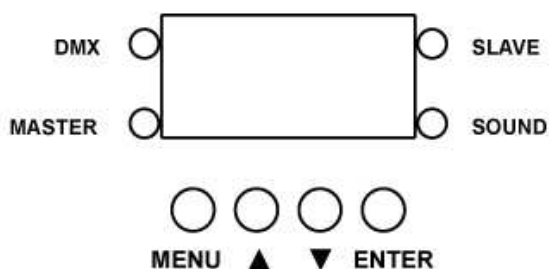

Le panneau de commande vous permet d'effectuer différents réglages : réglage de l'adresse de démarrage, gestion d'un programme pré-programmé, lancer un Reset. Le menu principal est accessible en appuyant sur la touche **Mode**, vous pouvez naviguer dans le sous-menu avec la touche **Up** ou **Down**.

Appuyez sur la touche **Enter** pour choisir le menu souhaité.

Vous pouvez modifier la sélection en appuyant sur la touche **Up** ou **Down**. Confirmez la sélection en appuyant sur la touche **Enter**.

Vous pouvez quitter un mode en appuyant sur la touche **Mode**. Les fonctions fournies sont décrits plus loin dans ce manuel.

## BRANCHEMENT DMX-512

Si vous utilisez un contrôleur DMX classique, vous pouvez relier la sortie DMX du contrôleur directement à l'entrée DMX du premier appareil dans une chaîne DMX. Reliez toujours la sortie d'un appareil à l'entrée de l'appareil suivant jusqu'à ce que tous les appareils soient reliés.

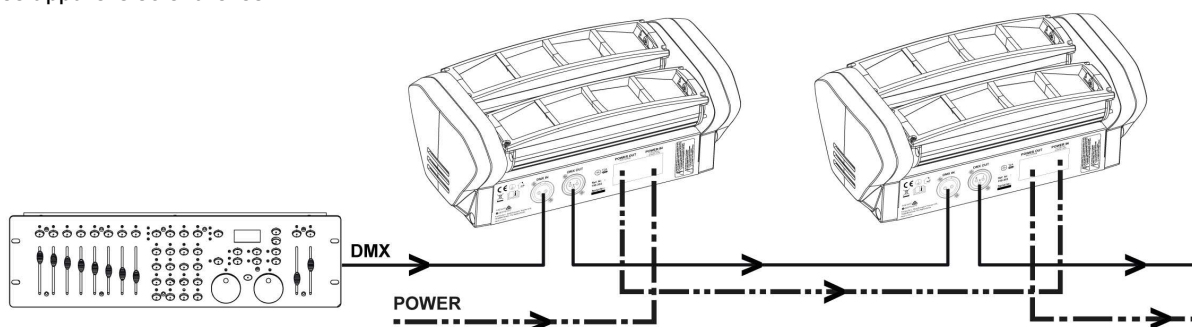

### Connecteurs DMX XLR 5 pôles

Certains fabricants utilisent des cordons de transmission DMX-512 5 pôles pour la transmission des données à la place de cordons 3 pôles. Des appareils avec connexion DMX 5 pôles peuvent être utilisés dans une ligne DMX 3 pôles. Si vous utilisez des câbles de données 5 pôles dans une ligne 3 pôles, vous devez utiliser un adaptateur. Le tableau ci-dessous présente la modification du câble.

Conversion XLR 3 pôles en XLR 5 pôles		
Conducteur	XLR 3 P femelle (Out)	XLR 5 pôles mâle (In)
Terre / blindage	Pin 1	Pin 1
Data - (- signal)	Pin 2	Pin 2
Data + (+ signal)	Pin 3	Pin 3
Non utilisé		Pin 4 - ne pas utiliser
Non utilisé		Pin 5 - ne pas utiliser

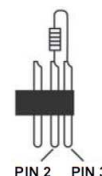

Sur le dernier appareil, le cordon DMX doit être terminé par un bouchon. Soudez une résistance 120 ohms entre signal (-) et signal (+) sur une prise XLR 3 pôles et branchez-la à la sortie DMX du dernier appareil de la chaîne.

## MENU SYSTEME

### ADDR - Réglage adresse de démarrage.

- Appuyez sur la touche MENU, UP, ou DOWN jusqu'à ce que "ADDR" soit affiché, puis appuyez sur ENTER.
- L'adresse courante est affichée et clignote. Appuyez sur UP ou DOWN pour trouver l'adresse voulue. Appuyez sur ENTER pour régler votre adresse DMX.

### CHND - Pour sélectionner le mode de canaux DMX voulu.

- Appuyez sur la touche MENU jusqu'à ce que "CHND" soit affiché, puis appuyez sur ENTER. Le canal DMX en cours est affiché.
- Appuyez sur UP ou DOWN pour trouver le mode canal DMX voulu et appuyez sur ENTER pour confirmer et quitter.

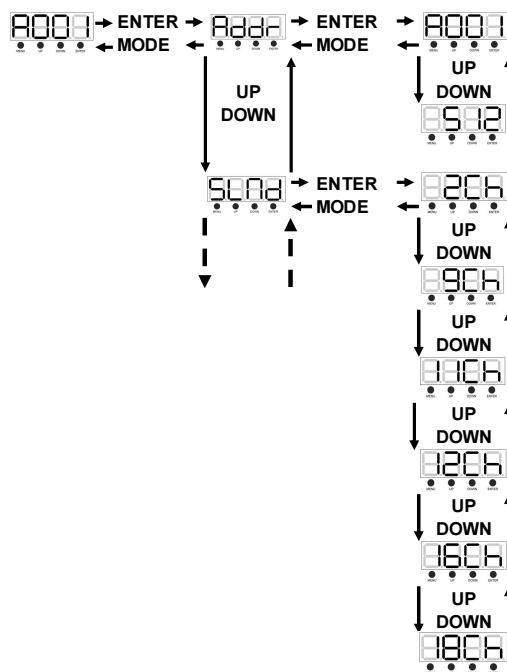

### SLND - Réglage appareil en mode master ou slave

1. Appuyez sur la touche MENU jusqu'à ce que "SLND" soit affiché. "MAST", "SL 1", ou "SL 2" s'affiche.
2. Appuyez sur UP ou DOWN jusqu'à ce que votre réglage souhaité soit affiché, appuyez sur ENTER pour confirmer.

NOTE: en configuration master / slave, vous pouvez régler un appareil sur master et l'appareil suivant sur "SL 2". Les appareils auront des mouvements inversés l'un par rapport à l'autre.

### SHND - Modes Show 0-8 (programmes usine). Le mode Show peut fonctionner avec ou sans mode audio activé

- 1 Appuyez sur la touche MENU jusqu'à ce que "SHND" soit affiché puis appuyez sur ENTER.
2. "Sh X" s'affiche, "X" représente un nombre entre 0 et 8. Utilisez les touches UP ou DOWN pour trouver le show souhaité.
3. Lorsque vous l'avez trouvé, appuyez sur ENTER puis maintenez la touche MENU enfoncée pendant 3 secondes au moins pour l'activation. Une fois le show souhaité réglé, il peut être modifié à tout moment avec la touche UP ou DOWN.

### SOUN - Mode audio.

1. Appuyez sur la touche MENU jusqu'à ce que "SOUN" soit affiché, puis appuyez sur ENTER.
2. L'affichage indique "ON" ou "OFF". Appuyez sur la touche UP ou DOWN pour sélectionner "ON" pour activer le mode gestion audio ou sur "OFF" pour le désactiver.
3. Appuyez sur ENTER pour confirmer.

### SENS - Réglage de la sensibilité.

1. Appuyez sur la touche MENU jusqu'à ce que "SENS" soit affiché, puis appuyez sur ENTER.
2. Un nombre entre 0 et 100 s'affiche. Appuyez sur la touche UP ou DOWN pour régler la sensibilité audio. 0 est la sensibilité la plus faible, 100, la plus importante.
3. Une fois le réglage effectué, appuyez sur ENTER pour confirmer.

### DNST - Mode utilisable comme mode de précaution : en cas de perte de signal DMX, de coupure, de perte d'alimentation, le mode de fonctionnement choisi dans le réglage est le mode de fonctionnement de l'appareil;

1. Appuyez sur la touche MENU jusqu'à ce que "DNST" soit affiché : "MASL", "BLND", ou "LAST" est affiché en dessous.
2. Appuyez sur ENTER, la touche choisie commence à clignoter. Utilisez les touches UP ou DOWN pour choisir un mode de fonctionnement avec lequel vous voulez que l'appareil démarre lorsque l'alimentation est appliquée ou si le signal DMX est perdu.
  - LAST - Si le signal DMX est perdu, l'appareil reste dans le dernier réglage DMX. Si l'alimentation est appliquée et ce mode réglé, l'appareil ira automatiquement au dernier réglage DMX.
  - MASL (Master Slave) - Si le signal DMX est perdu ou l'alimentation appliquée, l'appareil ira automatiquement en mode Master Slave et fera défiler un show intégré.
  - BLND (Blackout) - Si le signal DMX est perdu ou interrompu, l'appareil ira automatiquement en mode Standby.
3. Appuyez sur ENTER pour confirmer votre réglage.

### DIND - Sélection de la courbe du dimmer

1. Appuyez sur la touche ENTER jusqu'à ce que "DIND" soit affiché ; appuyez sur ENTER. 1 des 5 courbes du dimmer est affichée : "STDA" (standard), "STGE" (stage), "TV" (TV), "ARAL" (theatrical), or "THAL" (Architectural).
2. Appuyez sur la touche UP ou DOWN pour trouver la courbe souhaitée et appuyez sur ENTER pour confirmer et quitter.

### TILT - Inversion Tilt

1. Appuyez sur la touche MENU jusqu'à ce que "TILT" soit affiché, puis appuyez sur ENTER. "Yes" ou "No" s'affiche.
2. Pour activer l'inversion tilt, appuyez sur UP ou DOWN jusqu'à ce que "Yes" soit affiché, appuyez sur "ENTER" pour confirmer. Pour désactiver l'inversion Tilt, sélectionnez "No" et appuyez sur ENTER.

### LED - Arrête de l'affichage LED après 10 secondes

1. Appuyez sur la touche MENU jusqu'à ce que "LED" soit affiché, puis appuyez sur ENTER.
2. L'affichage indique "ON" ou "OFF". Appuyez sur la touche UP ou DOWN jusqu'à ce que "ON" soit affiché : l'affichage LED est alors tout le temps allumé : si "OFF" est affiché, l'affichage LED se coupe après 10 secondes.

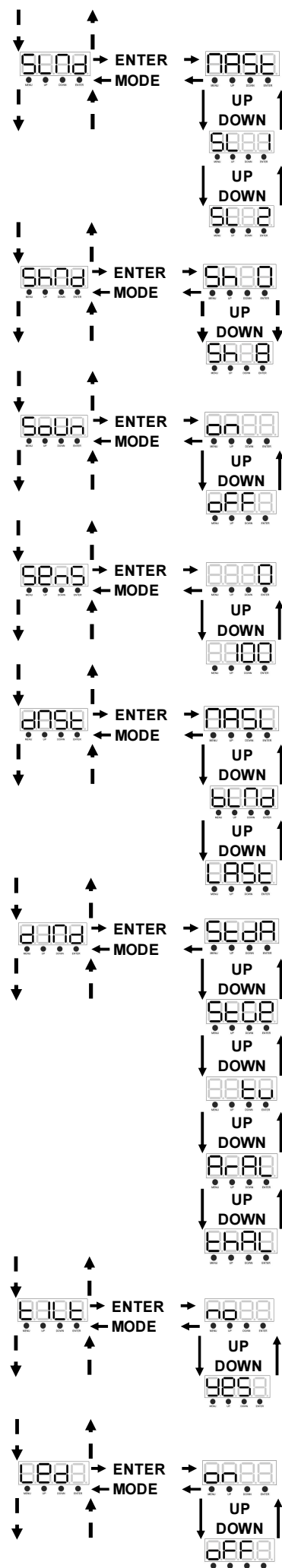

### DISP - Inversion de l'affichage de 180°.

1. Appuyez sur la touche MENU jusqu'à ce que "DISP" soit affiché, puis appuyez sur ENTER.
2. Appuyez sur ENTER pour inverser l'affichage. Appuyez sur ENTER pour annuler la fonction.
3. Appuyez sur n'importe quelle touche pour que l'affichage réapparaisse.

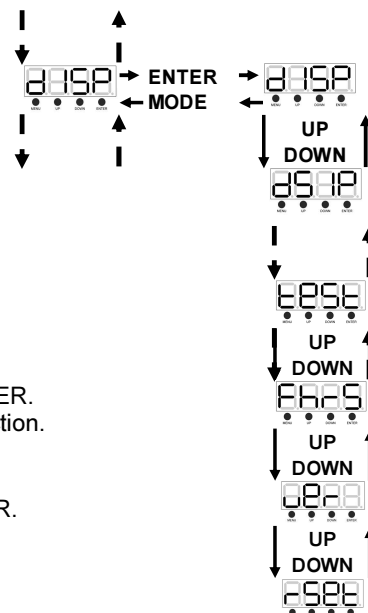

### TEST - Fonction pour effectuer un programme d'auto-test.

1. Appuyez sur la touche MENU jusqu'à ce que "TEST" soit affiché, puis appuyez sur ENTER.
2. L'appareil effectue un auto-test.

### FHRS - Fonction pour afficher le nombre d'heures de fonctionnement.

1. Appuyez sur la touche MENU jusqu'à ce que "FHRS" soit affiché, puis appuyez sur ENTER.
2. Le nombre d'heures de fonctionnement s'affiche. Appuyez sur MENU pour quitter la fonction.

### VER - Fonction pour afficher la version du logiciel de l'appareil.

1. Appuyez sur la touche MENU jusqu'à ce que "VER" soit affiché, puis appuyez sur ENTER.
2. L'affichage indique la version du logiciel.

### RSET - Pour réinitialiser l'appareil.

1. Appuyez sur la touche MENU jusqu'à ce que "RSET" soit affiché. Appuyez ensuite sur la touche ENTER, l'appareil se réinitialise.

## FUNCTIONNEMENT

Le Double Helix peut fonctionner selon trois modes différents. Dans chaque mode, l'appareil peut fonctionner en stand alone ou en mode master / slave. Le chapitre suivant présente les différences entre les modes de fonctionnement.

### Gestion DMX universelle :

Cette fonction vous permet d'utiliser un contrôleur DMX-512 pour gérer les chases, modèles, dimmer et strobe. Un contrôleur DMX vous permet de créer des programmes répondant spécifiquement à vos besoins.

1. Le Double Helix a 6 modes de canaux DMX : 2 canaux, 9 canaux, 11 canaux, 12 canaux, 16 canaux, 18 canaux.
2. Utilisez les faders du contrôleur pour régler les canaux DMX afin de créer votre propre programme.
3. Pour de grandes longueurs de câbles (supérieures à 50 mètres), utiliser un bouchon sur le dernier appareil.
4. Reportez-vous au manuel d'utilisation du contrôleur DMX pour toute utilisation de l'appareil en mode DMX.

### Mode Sound Active:

Ce mode permet de faire fonctionner soit un seul appareil soit plusieurs appareils reliés ensemble, selon le rythme de la musique.

1. Appuyez sur la touche MENU jusqu'à ce que "SOUN" soit affiché, puis appuyez sur ENTER.
2. Appuyez sur UP ou DOWN jusqu'à ce que "ON" soit affiché. L'appareil fonctionne maintenant selon le rythme de la musique.
3. Vous pouvez régler la sensibilité audio en appuyant sur la touche MENU jusqu'à ce que "SENS" ; appuyez ensuite sur ENTER. Utilisez les touches UP ou DOWN pour régler la sensibilité audio, 1 est la sensibilité la plus basse, 100 la plus forte.

### Mode Show:

Dans ce mode, vous pouvez choisir un show parmi les trois.

1. Appuyez sur la touche MENU jusqu'à ce que "SHND" et appuyez sur ENTER.
2. Appuyez sur UP ou DOWN jusqu'à trouver le show souhaité puis appuyez sur ENTER ; maintenez la touche MENU enfoncée pendant 3 secondes pour confirmer.

## SOUS MENU OFFSET

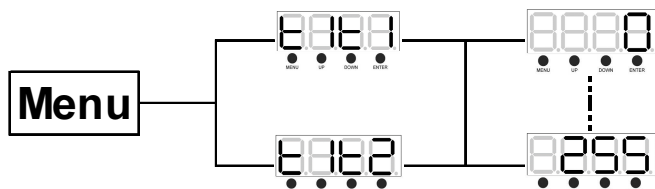

Pour entrer dans le menu Offset, appuyez sur la touche ENTER pendant 3 secondes au moins ; dans ce sous-menu, vous pouvez régler les positions de départ des moteurs tilt.

### Tilt Offset - Réglage de la position tilt de départ pour une des deux barres.

1. Appuyez sur la touche ENTER pendant 3 secondes au moins, puis appuyez sur UP ou DOWN pour que "Til 1" ou "Til 2" s'affiche, puis appuyez sur ENTER.
2. Utilisez les touches UP ou DOWN pour effectuer les réglages, puis appuyez sur ENTER pour confirmer. Appuyez sur la touche MENU pendant une seconde pour quitter.

## MODE MASTER/SLAVE

Cette fonction permet de relier jusqu'à 16 appareils et de les faire fonctionner sans contrôleur. Dans un ensemble master / slave, un appareil va servir de contrôleur, les autres vont réagir aux programmes. N'importe quel appareil peut être Master ou Slave.

1. En utilisant les cordons DMX adéquats, reliez ensemble vos appareils avec une fiche XLR sur l'arrière des appareils. Rappelez-vous que la fiche XLR mâle est l'entrée et la fiche XLR femelle la sortie. Le premier appareil de la chaîne (Master) utilise uniquement la fiche femelle XLR. Le dernier appareil de la chaîne utilise la fiche mâle XLR uniquement. Pour de longs câbles, nous vous conseillons de mettre un bouchon sur le dernier appareil.
2. Pour l'appareil Master appuyez sur la touche MENU jusqu'à ce que "SLND" soit affiché, puis appuyez sur ENTER. Réglez l'appareil sur "MAST" et appuyez sur ENTER.
3. Réglez ensuite l'appareil Master sur le mode de fonctionnement souhaité.
4. Pour les appareils slave, appuyez sur la touche MENU jusqu'à ce que "SLND" soit affiché et appuyez sur ENTER. Réglez les appareils slave sur "SL 1" ou "SL 2". 5. Les appareils Slave vont suivre désormais l'appareil master.

## CORDON ALIMENTATION CHAINAGE

Avec cet appareil, vous pouvez relier les appareils les uns aux autres en utilisant l'entrée IEC et les prises de sortie. 8 appareils au plus peuvent être reliés pour un fonctionnement en 240 V. Une fois le nombre maximum atteint, vous devez utiliser une nouvelle prise alimentation. Les appareils doivent être identiques. Ne mélangez pas les modèles d'appareils.

## TELECOMMANDE INFRAROUGE

La télécommande infrarouge permet d'accéder à différentes fonctions. Pour gérer l'appareil, vous devez diriger la télécommande vers l'avant de l'appareil et ne pas être à moins de 1 mètre.

**Black out** - Activation du blackout.

**Manual** – Lecture auto.

**FADE/GOBO** - Sans fonction sur cet appareil.

**"DIMMER +" et "DIMMER -"** - Touches pour régler l'intensité de sortie

**STROBE** - Appuyez sur la touche et maintenez-la enfoncée pour un fonctionnement Strobe aléatoire. Appuyez sur la touche pour activer le mode Strobe géré par la musique.

**SOUND ON & OFF** - Touches pour activer et désactiver le mode de gestion par le son.

**SHOW** - Pour activer le mode Show. Appuyez sur la touche pour activer le mode Show aléatoire ou utilisez les touches 1-2 pour sélectionner un show préprogrammé.

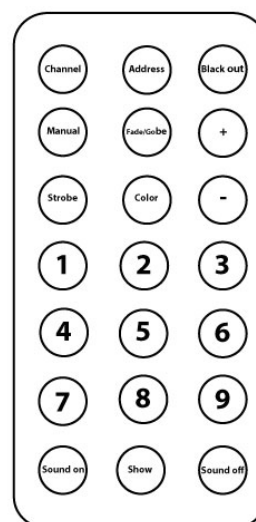

## REPLACEMENT DU FUSIBLE

Si le fusible est défectueux, il faut le remplacer par un fusible de même type et de même valeur. Avant de le remplacer, veillez à débrancher l'appareil.

Procédure:

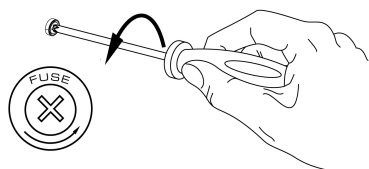

Etape 1: Ouvrez le porte-fusible sur le panneau arrière avec un petit tournevis.

Etape 2: Retirez l'ancien fusible.

Etape 3: Placez le nouveau fusible dans le porte-fusible.

Etape 4: Remettez le porte-fusible dans le boîtier.



## NETTOYAGE

Le nettoyage des lentilles optiques internes et externes et / ou miroirs doit être fait régulièrement pour un rendu lumineux optimal. La fréquence de nettoyage dépend de l'environnement d'utilisation : de la poussière, fumée ou un environnement très sale peuvent générer une accumulation importante de salissures sur les optiques.

- Assurez-vous que personne ne se trouve sous l'emplacement d'installation pendant le nettoyage.
- Les boîtiers, fixations et éléments d'installation (plafond, structures, suspensions) ne doivent présenter aucune déformation.
- Le cordon secteur ne doit pas présenter de dommage ; si un problème est détecté, il doit être immédiatement être remplacé.
- Pour protéger l'appareil de toute surchauffe, les ventilateurs et ouïes d'aération doivent être nettoyés tous les mois.
- L'intérieur de l'appareil doit être nettoyé tous les ans avec un compresseur.
- Pour le nettoyage, utilisez un tissu doux et du liquide de nettoyage pour vitres usuel.
- Séchez correctement tous les éléments.
- Nettoyez les optiques externes tous les mois au moins. Nettoyez les optiques internes tous les 30 à 60 jours au moins.

**ATTENTION** : Nous recommandons fortement que le nettoyage intérieur soit fait par un technicien qualifié.

Gratulujemy zakupu urządzenia marki BeamZ. Proszę o przeczytanie instrukcji przed użyciem urządzenia, aby jak najlepiej móc wykorzystać jego możliwości.

Przeczytaj tę instrukcję przed pierwszym użyciem urządzenia. Postępuj zgodnie z instrukcją, aby nie utracić gwarancji. Zwróć uwagę na wszystkie ostrzeżenia, aby uniknąć pożaru lub/ oraz porażenia prądem. Naprawy mogą być przeprowadzane jedynie przez autoryzowany serwis. Zatrzymaj tę instrukcję na wypadek potrzeby w przyszłości.

- Przed użyciem skonsultuj się ze specjalistą. Podczas pierwszego użycia urządzenie może wydzielić specyficzny zapach. To zupełnie normalne, zniknie po chwili.
- Urządzenie posiada podzespoły przewodzące prąd. Nie otwieraj obudowy urządzenia.
- Nie umieszczaj metalowych obiektów ani płynów w urządzeniu. Może to spowodować porażenie prądem lub uszkodzenie sprzętu.
- Nie umieszczaj w pobliżu takich źródeł ciepła jak grzejnik itd. Nie umieszczaj urządzenia na wibrującej powierzchni. Nie zasłaniaj kanałów wentylacyjnych.
- Urządzenie nie jest przeznaczone do ciągłej pracy.
- Pamiętaj, aby nie uszkodzić przewodu zasilającego. Uszkodzony przewód zasilający może spowodować porażenie prądem lub uszkodzenie sprzętu.
- Podczas wyjmowania wtyczki z gniazdka zawsze ciągnij za wtyczkę, nie za kabel.
- Nie wtykaj kabla mając mokre dłonie.
- Jeśli wtyczka lub/ oraz kabel zasilający jest uszkodzony, musi być wymieniony przez wykwalifikowaną osobę.
- Jeśli urządzenie jest uszkodzone na tyle, że widoczne są części wewnętrzne, nie podłączaj sprzętu do gniazdka, ani go nie uruchamiaj. Skontaktuj się z dystrybutorem. Nie podłączaj urządzenia do opornika bądź dimmera.
- Aby uniknąć porażenia prądem, nie wystawiaj urządzenia na działanie warunków atmosferycznych ani na wilgoć.
- Sprzęt może być naprawiany tylko w autoryzowanym serwisie.
- Podłączaj urządzenie do uziemionego źródła zasilania (220-240Vac/50Hz) z bezpiecznikiem 10-16A.
- Podczas burzy lub w sytuacjach, gdy urządzenie nie jest używane przez dłuższy czas, odłącz je od gniazdka. Zasada brzmi: odłącz sprzęt od gniazdka, gdy go nie używasz.
- Jeśli urządzenie nie było używane przez dłuższy czas, może wystąpić kondensacja. Pozwól na to, aby sprzęt osiągnął temperaturę pokojową. Nigdy nie używaj w wilgotnych pomieszczeniach, bądź na zewnątrz.
- Podczas użytkowania znacznie wzrasta temperatura obudowy. Nie dotykaj jej w czasie pracy, bądź natychmiast po wyłączeniu urządzenia.
- Aby uniknąć wypadków w pracy, wykonuj polecenia zawarte w tej instrukcji.
- Zabezpiecz urządzenie dodatkowym łańcuchem bezpieczeństwa. Używaj wysokiej jakości haków. Upewnij się, że nikt nie stoi w pobliżu okolicy montażu. Montuj sprzęt w odległości co najmniej 50cm od materiałów łatwopalnych i zachowuj co najmniej 1m wolnej przestrzeni z każdej strony, aby zapewnić odpowiednie chłodzenie
- Urządzenie posiada diody LED wysokiej mocy. Nie patrz bezpośrednio na diody, aby nie uszkodzić wzroku.
- Nie włączaj i wyłączaj urządzenia co chwilę. Skraca to jego żywotność.
- Trzymaj z dala od dzieci. Nie zostawiaj sprzętu bez opieki.
- Nie używaj spray'ów do czyszczenia przełączników. To powoduje osiadanie się kurzu oraz tłuszczu. W przypadku usterki zasięgnij rady u specjalisty. Obsługuj urządzenie mając czyste ręce.
- Nie naciskaj przycisków z zbyt dużą siłą.
- Jeśli urządzenie upadnie, przed kolejnym włączeniem zawsze musi być sprawdzone przez wykwalifikowanego technika.
- Nie używaj chemikaliów do czyszczenia obudowy. Niszczą one lakier. Dokonuj czyszczenia za pomocą suchej szmatki.
- Trzymaj z dala od innej elektroniki, która może spowodować zakłócenia.
- Podczas serwisu używaj tylko oryginalnych części. W innym przypadku może nastąpić poważne uszkodzenie sprzętu, lub niebezpieczne promieniowanie.
- Wyłącz urządzenie przed wyciągnięciem kabla zasilającego. Odłącz wszystkie kable przed przenoszeniem sprzętu.
- Upewnij się, że nikt nie uszkodzi kabla zasilającego. Sprawdź przed każdym użyciem, czy kabel zasilający nie nosi znamion uszkodzenia.
- Urządzenie może pracować przy napięciu 220-240Vac/50Hz. Jeśli podróżujesz ze sprzętem, sprawdź, czy możesz je bezpiecznie podłączyć do prądu.
- Zachowaj oryginalny karton, aby móc transportować urządzenie w bezpiecznych warunkach.



Ten znak zwraca uwagę użytkownika na wysokie napięcie, które jest obecne w środku obudowy urządzenia. Napięcie jest wystarczające, aby porazić użytkownika.



Ten znak zwraca uwagę użytkownika do ważnych informacji, które znajdują się w instrukcji. Informacje te powinny być przeczytane oraz uwzględnione w codziennym użytkowaniu.



**NIE PATRZ BEZPOŚREDNIO NA SOCZEWKĘ.** Może to spowodować uszkodzenie wzroku. Stroboskop może spowodować atak epilepsji!

Urządzenie posiada certyfikat CE. **Nie wolno** wprowadzać żadnych zmian w urządzeniu. Każda modyfikacja sprzętu spowoduje utratę certyfikatu CE oraz gwarancji!

**UWAGA:** Urządzenie może funkcjonować w pomieszczeniach o temperaturze pomiędzy 5°C/41°F oraz 35°C/95°F.



**WAŻNA INFORMACJA:** Urządzenia elektryczne muszą być składowane w miejscach do tego przeznaczonych. Sprawdź, gdzie w Twojej okolicy znajduje się najbliższe centrum recyklingu. Specyfikacja techniczna poszczególnych urządzeniach może się nieznacznie różnić. Specyfikacja może ulec zmian bez powiadomień.

*Nie próbuj dokonywać żadnych napraw samodzielnie, to spowoduje unieważnienie gwarancji. Gwarancja nie dotyczy uszkodzeń spowodowanych niewłaściwym użytkowaniem sprzętu, niezgodnie z instrukcją. Beamz nie jest odpowiedzialny za uszczerbek na zdrowiu oraz kontuzje spowodowane niestosowaniem się do zaleceń bezpieczeństwa. Dotyczy to wszelakich uszkodzeń.*

## NSTRUKCJA ROZPAKOWYWANIA

**OSTRZEŻENIE!** Natychmiast po odbiorze urządzenia, ostrożnie otwórz karton ochronny, oraz sprawdź zawartość i stan techniczny przedmiotu. Niezwłocznie powiadom kuriera oraz zachowaj opakowanie zewnętrzne do kontroli, jeśli jakkolwiek element zawartości wygląda na zniszczony w transporcie lub nosi objawy złego traktowania paczki. W takim wypadku należy niezwłocznie odesłać sprzęt do producenta. Sprzęt należy wysłać w oryginalnym opakowaniu.

Jeśli urządzenie było wystawione na działanie niskich temperatur (np. podczas transportu), nie uruchamiaj go od razu. Powstające zjawisko kondensacji widoy może uszkodzić urządzenie. Pozostaw urządzenie wyłączone, dopóki nie osiągnie temperatury pokojowej.

## ZASILANIE

Na naklejce z tyłu urządzenia znajduje się oznaczenie dotyczące rodzaju zasilania. Sprawdź, czy napięcie w gniazdku zgadza się z wymaganym przez producenta. Złe napięcie może spowodować nienaprawialne uszkodzenie urządzenia.



Zawsze podłączaj urządzenie do zabezpieczonego obwodu elektrycznego (za pomocą bezpiecznika lub wyłącznika instalacyjnego). Upewnij się, że urządzenie jest uziemione, aby uniknąć pożaru lub śmiertelnego porażenia prądem.

## INSTALACJA



**UWAGA:** Respektuj normy bezpieczeństwa dotyczące instalacji urządzenia. Instalacja może być przeprowadzona przez wykwalifikowanego pracownika bądź dystrybutora!



### Uwaga:

- Instalacja urządzenia powinna być przeprowadzona na konstrukcji, która jest w stanie utrzymać 10-krotność wagi sprzętu przez godzinę bez żadnych deformacji.
- Instalacja musi być zawsze dodatkowo zabezpieczona, np. linką bezpieczeństwa. Dodatkowe zabezpieczenie musi być skonstruowane w taki sposób, że żaden element instalacji nie spadnie w przypadku awarii głównego zabezpieczenia.
- Upewnij się, że przestrzeń pod instalacją jest wolna od osób postronnych podczas montażu, demontażu oraz serwisu.
- Operator musi się upewnić, że wszelkie instalacje są zaakceptowane przez eksperta przez użytkownikiem sprzętu. Takie instalacje muszą być kontrolowane co najmniej raz na rok.
- Urządzenie powinno być zamontowane w miejscu niedostępnym dla osób postronnych.



**UWAGA:** Podczas instalacji urządzenia upewnij się, że w pobliżu (0,5m od urządzenia) nie znajdują się materiały łatwopalne (np. dekoracje).

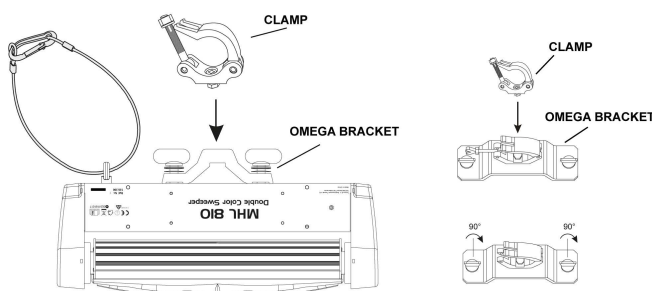

## WYŚWIETLACZ

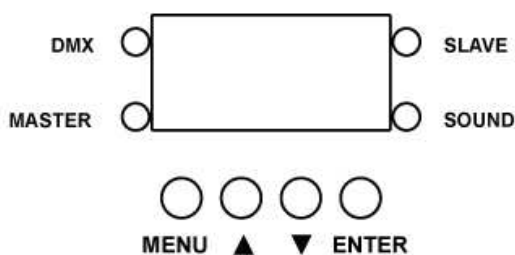

Panel sterowania oferuje kilka funkcjonalności: możesz łatwo ustawić adresowanie DMX, włączyć gotowe programy lub zresetować urządzenie. Menu główne jest dostępne po naciśnięciu przycisku **Mode**. Możesz się poruszać w menu za pomocą przycisków **Up** oraz **Down**.

Naciśnij **Enter**, aby wybrać pożądany tryb.

Możesz zmienić wybór naciskając **Up** oraz **Down**. Potwierdź każdorazowo nowy wybór naciskając **Enter**.

Możesz opuścić tryb naciskając **Mode**. Funkcje urządzenia są opisane w dalszej części instrukcji.

## POŁĄCZENIE DMX512

Jeśli używasz standardowego sterownika DMX, możesz podłączyć pierwsze urządzenie w łańcuchu do wyjścia DMX w sterowniku. Zawsze podłączaj urządzenia w łańcuchu DMX szeregowo (jak na poniższym obrazku).

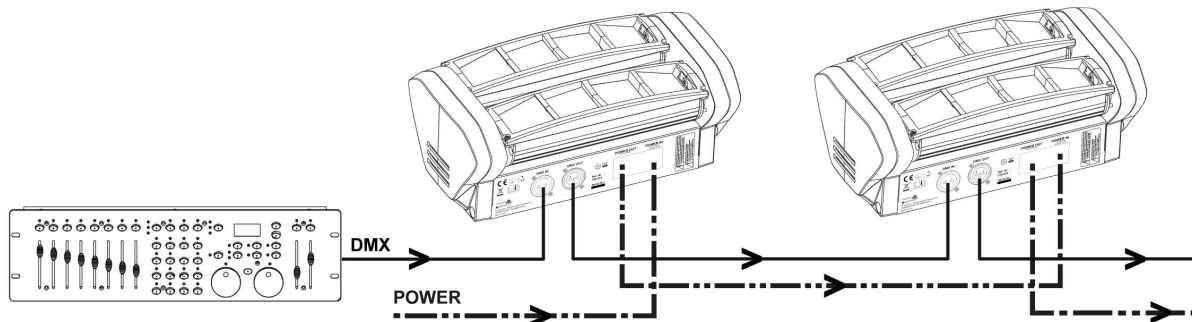

### Złącza 5-pin XLR DMX.

Niektórzy producenci używają 5-pinowych gniazd DMX zamiast gniazd 3-pinowych. Takie urządzenia mogą być podłączone do standardowego łańcucha DMX. Trzeba zastosować jednak specjalny adapter. Tabela poniżej wyjaśnia prawidłową konwersję sygnału z wtyku 5-pinowego na wtyk 3-pinowy.

3-Pin XLR to 5-Pin XLR Conversion		
Przewód	3-Pin XLR Female (Out)	5-Pin XLR Male (In)
Ekran/masa	Pin 1	Pin 1
Sygnał -	Pin 2	Pin 2
Sygnał +	Pin 3	Pin 3
nie używany		Pin 4 – nie używany
nie używany		Pin 5 – nie używany

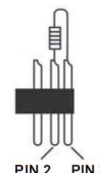

W ostatnie urządzenie w łańcuchu DMX musi być wpięty terminator. Terminator jest to wtyk XLR, w którym 2 oraz 3 pin są połączone ze sobą opornikiem 120 Ohm.

## MENU URZĄDZEŃ

### ADDR – ustawienie adresu DMX.

- Naciskaj przycisk MENU, UP lub down, aż na wyświetlaczu pojawi się "ADDR" oraz naciśnij ENTER.
- Na wyświetlaczu pojawi się migający aktualny adres. Naciskaj UP lub DOWN, aby ustawić pożądany adres. Naciśnij ENTER, by potwierdzić.

### CHND – ustawienie liczby kanałów DMX.

- Naciskaj przycisk MENU, aż na wyświetlaczu pojawi się "CHND" oraz naciśnij ENTER.
- Naciskaj przyciski UP lub DOWN, aby odnaleźć pożądaną liczbę kanałów DMX oraz naciśnij ENTER, by potwierdzić.

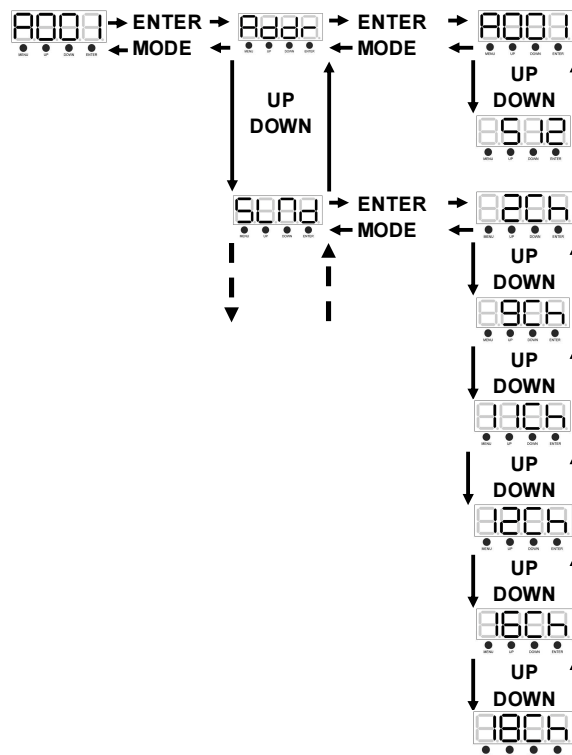

### SLND – ustawienie trybu master/slave.

1. Naciskaj przycisk MENU, aż na wyświetlaczu pojawi się "SLND" oraz naciśnij ENTER. Na wyświetlaczu pojawi się "MAST", "SL 1", lub "SL 2".
2. Naciskaj przyciski UP lub DOWN, aż na wyświetlaczu pojawi się pożądanego ustawienie oraz naciśnij ENTER, by potwierdzić.

INFORMACJA: W trybie Master/Slave możesz ustawić jedno urządzenie jako Master, a następnego jako "SL 2", urządzenia będą wtedy pracować asynchronicznie.

### SHND – wbudowane programy 0-8. Programy mogą być odtwarzane bez aktywowanego trybu dźwiękowego.

1. Naciskaj przycisk MENU, aż na wyświetlaczu pojawi się "SHND" oraz naciśnij ENTER.
2. Na wyświetlaczu pojawi się "Sh X", "X" oznacza cyfrę 0-8. Naciskaj UP lub DOWN, aby wybrać wbudowany program (jeden z ośmiu).
3. Kiedy odnajdziesz pożądanego program, naciśnij ENTER, a następnie naciśnij i przytrzymaj przez co najmniej 3 sekundy, aby aktywować. Po tym, jak ustawisz dowolny program, możesz go zmienić za pomocą przycisków UP lub DOWN.

### SOUN – sterowanie dźwiękiem.

1. Naciskaj przycisk MENU, aż na wyświetlaczu pojawi się "SOUN" oraz naciśnij ENTER.
2. Na wyświetlaczu pojawi się "ON" lub "OFF". Naciskaj przyciski UP lub DOWN aby wybrać "ON" (aktywacja trybu dźwiękowego), lub "OFF" (dezaktywacja trybu dźwiękowego).
3. Naciśnij ENTER, by potwierdzić.

### SENS – ustawienie czułości mikrofonu (sterowanie dźwiękiem).

1. Naciskaj przycisk MENU, aż na wyświetlaczu pojawi się "SENS" oraz naciśnij ENTER.
2. Na wyświetlaczu pojawi się liczba 0-100. Naciskaj przyciski UP lub DOWN, aby ustawić pożądaną czułość mikrofonu. 0 – najniższa czułość, 100 – najwyższa czułość.
3. Naciśnij ENTER, by potwierdzić ustawienie.

### DNST – ten tryb może być używany jako awaryjny w przypadku utraty sygnału DMX, zasilania. Tryb ustawiony w DNST załączy się automatycznie w przypadku utraty sygnału DMX. Można także sprawić, by załączał się zaraz po powrocie zasilania.

1. Naciskaj przycisk MENU, aż na wyświetlaczu pojawi się "DNST", a poniżej pojawi się "MASL", "BLND", lub "LAST".
2. Naciśnij ENTER, a aktualny tryb zacznie migać. Naciskaj UP lub DOWN, aby wybrać dowolny tryb DNST.

- LAST - Jeśli sygnał DMX zostanie utracony, urządzenie automatycznie wybierze ostatnie ustawienia DMX. Po powrocie zasilania, urządzenie przywróci poprzednie ustawienia DMX.
  - MASL (Master Slave) – Jeśli sygnał DMX zostanie utracony, urządzenie automatycznie załączy tryb Master Slave oraz uruchomi wbudowane programy.
  - BLND (Blackout) - Jeśli sygnał DMX zostanie utracony, urządzenie automatycznie do trybu standby.
3. Naciśnij ENTER, by potwierdzić ustawienie.

### DIND – ustawienie krzywej dimmera.

1. Naciskaj przycisk MENU, aż na wyświetlaczu pojawi się "DIND" oraz naciśnij ENTER. Na wyświetlaczu pojawi się 1 z 5 krzywych dimmera. "STDA" (standard), "STGE" (sceniczny), "TV" (TV), "ARAL" (teatralny), or "THAL" (architektoniczny).
2. Naciskaj przyciski UP lub DOWN, aby wybrać dowolną krzywą dimmera oraz naciśnij ENTER, by wyjść.

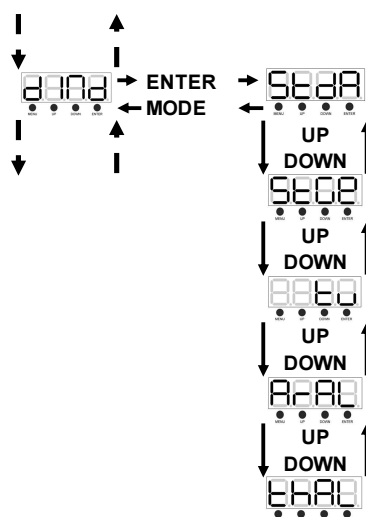
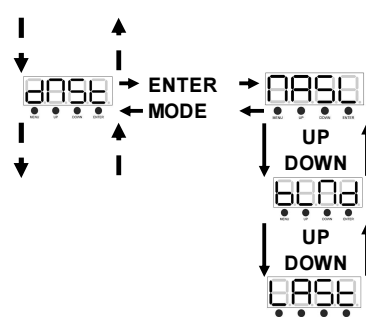
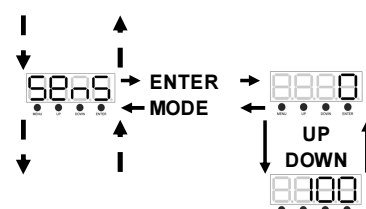
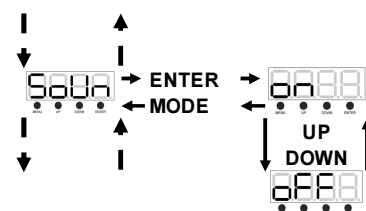
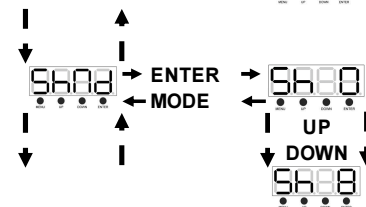
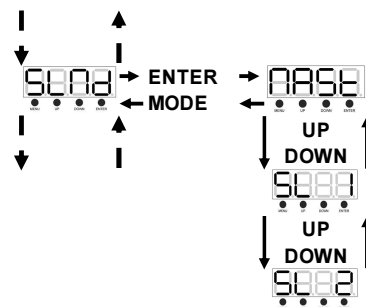

### TILT – odwrócenie TILT.

1. Naciskaj przycisk MENU, aż na wyświetlaczu pojawi się "TILT" oraz naciśnij ENTER. Na wyświetlaczu pojawi się "Yes" lub "No".
2. Aby aktywować odwrócenie osi tilt, naciskaj UP lub DOWN, aż na wyświetlaczu pojawi się "Yes" oraz naciśnij ENTER, by potwierdzić. Aby wyłączyć odwrócenie, wybierz "No" oraz potwierdź przyciskiem ENTER.

### LED – automatyczne wyłączenie wyświetlacza po 10 sekundach.

1. Naciskaj przycisk MENU, aż na wyświetlaczu pojawi się "LED" oraz naciśnij ENTER.
2. Na wyświetlaczu pojawi się "ON" lub "OFF". Naciskaj przyciski UP lub DOWN, jeśli wybierzesz opcję "ON", wyświetlacz będzie działał w trybie ciągłym. Jeśli wybierzesz "OFF", wyświetlacz będzie się wyłączać po 10 sekundach.

### DISP – odwrócenie wyświetlacza o 180°.

1. Naciskaj przycisk MENU, aż na wyświetlaczu pojawi się "DISP" oraz naciśnij ENTER.
2. Naciśnij ENTER, aby "klapki" na wyświetlaczu. Naciśnij ENTER, aby "odwrócić" go ponownie.
3. Aby przywrócić wyświetlacz LED naciśnij dowolny przycisk.

### TEST – uruchomienie programu testującego.

1. Naciskaj przycisk MENU, aż na wyświetlaczu pojawi się "TEST" oraz naciśnij ENTER.
2. Urządzenie przeprowadzi samoczynny test.

### FHRS – czas pracy urządzenia.

1. Naciskaj przycisk MENU, aż na wyświetlaczu pojawi się "FHRS" oraz naciśnij ENTER.
2. Na wyświetlaczu pojawi się czas pracy urządzenia w godzinach. Naciśnij MENU, by wyjść.

### VER – wyświetlenie wersji oprogramowania urządzenia.

1. Naciskaj przycisk MENU, aż na wyświetlaczu pojawi się "VER" oraz naciśnij ENTER.
2. Na wyświetlaczu pojawi się aktualna wersja oprogramowania.

### RSET – zresetowanie urządzenia.

1. Naciskaj przycisk MENU, aż na wyświetlaczu pojawi się "RSET" oraz naciśnij ENTER. Urządzenie zresetuje się.

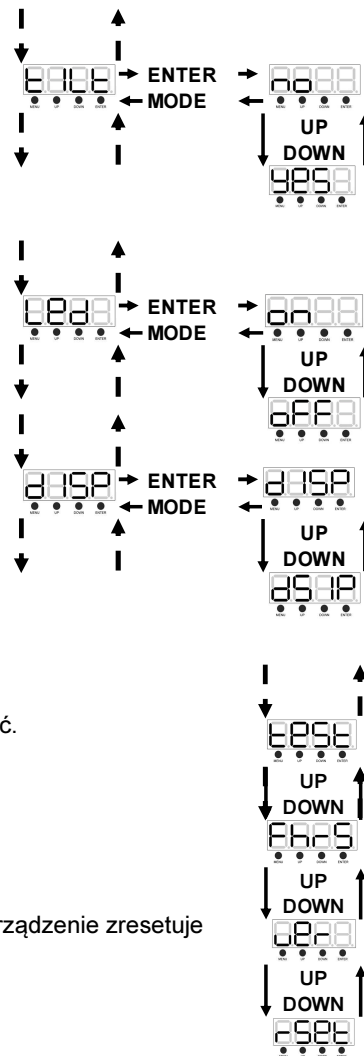

## SUBMENU OFFSETU

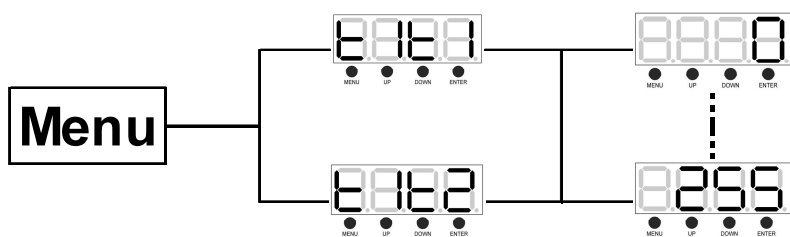

Aby wejść do menu offsetu, przytrzymaj przycisk ENTER przez co najmniej 3 sekundy. W tym podmenu możesz wyregulować startowe pozycje silników tilt.

### Tilt Offset – regulacja silników tilt dla dwóch belek.

1. Przytrzymaj przycisk ENTER przez co najmniej 3 sekundy. Następnie naciskaj przyciski UP lub DOWN, aż na wyświetlaczu pojawi się "Til 1" lub "Til 2" oraz naciśnij ENTER.
2. Używaj przycisków UP oraz DOWN, aby dopasować ustawienie oraz naciśnij ENTER, by potwierdzić. Przytrzymaj przycisk ENTER przez 1 sekundę, by wyjść.

## UŻYTKOWANIE

Głowica MHL820 może pracować w trzech różnych trybach. W każdym trybie urządzenie może pracować w trybie standalone lub master/slave. Następną sekcją wskaże różnice pomiędzy trybami pracy urządzenia.

### Kontrola DMX:

Ta funkcja pozwala na sterowanie urządzeniem za pomocą standardowego sterownika DMX w celu ustawienia chase'ów, wzorów, ściemniacza oraz stroboskopu. Sterownik DMX pozwala na stworzenie unikalnych programów dopasowanych do Twoich potrzeb.

1. MHL820 posiada 6 trybów DMX; 2-kanalowy, 9-kanalowy, 11-kanalowy, 12-kanalowy 16-kanalowy oraz 18-kanalowy.
2. Używaj suwaków sterownika, aby ustawić różne funkcje urządzenia. Pozwoli to na stworzenie własnych programów.
3. Przy dłuższych kablach DMX (pow. 30 m) do ostatniego urządzenia wpinaj terminator DMX.
4. Aby uzyskać pomoc w obsłudze DMX, przeczytaj instrukcję dołączoną do sterownika.

### Sterowanie dźwiękiem (sound active):

Dzięki tej funkcji jedno urządzenie lub kilka połączonych, może pracować w rytm muzyki.

1. Naciskaj przycisk MENU, aż na wyświetlaczu pojawi się "SOUN" oraz naciśnij ENTER.
2. Naciskaj przyciski UP lub DOWN, aż na wyświetlaczu pojawi się "ON". Urządzenie zacznie pracować w rytm muzyki.
3. Czułość mikrofonu może być regulowana. Naciskaj przycisk MENU, aż na wyświetlaczu pojawi się "SENS" oraz naciśnij ENTER. Naciskaj przyciski UP lub DOWN aby ustawić pożądaną czułość mikrofonu. 1 – najmniejsza czułość; 100 – największa czułość.

### Wbudowane programy:

W trybie możesz wybrać 1 z 3 pokazów.

1. Naciskaj przycisk MENU, aż na wyświetlaczu pojawi się "SHND" oraz naciśnij ENTER.
2. Naciskaj przyciski UP lub DOWN, aż odnajdziesz pożądaną pokaz, oraz naciśnij ENTER a następnie przytrzymaj MENU przez 3 sekundy, by potwierdzić.

## TRYB MASTER/SLAVE

Ta funkcja pozwoli na połączenie ze sobą do 16 urządzeń, aby pracowały bez sterownika. W trybie master/slave, jedno urządzenie pełni funkcję sterownika, a pozostałe naśladują jego działanie. Każde urządzenie może być master'em lub slave'm.

1. Używając sprawdzonych kabli DMX, szeregowo połącz ze sobą urządzenia za pomocą złącz XLR na panelu tylnym. Pamiętaj, że gniazdo męskie XLR jest wejściem, natomiast gniazdo żeńskie XLR jest wyjściem. Pierwsze urządzenie w łańcuchu będzie używać tylko gniazda żeńskiego, natomiast ostatnie gniazda męskiego. Przy dłuższych instalacjach zalecamy zastosowanie terminatora DMX na ostatnim urządzeniu w łańcuchu.
2. Aby ustawić urządzenie jako Master, naciśnij przycisk MENU aż na wyświetlaczu pojawi się „SLND” oraz naciśnij ENTER. Wybierz opcję „MAST” oraz naciśnij ENTER.
3. Ustaw odpowiedni tryb pracy w urządzeniu Master.
4. Dla pozostałych urządzeń naciskaj przycisk MENU aż na wyświetlaczu pojawi się „SLND” oraz naciśnij ENTER. Ustaw urządzenia w tryb “SL1” lub “SL2”.
5. Urządzenia slave będą naśladować urządzenie master.

## ZASILANIE – POŁĄCZENIE SZEREGOWE

Dzięki tej funkcji możliwe jest połączenie kilku urządzeń ze sobą za pomocą kabli IEC. Maksymalna ilość podłączonych urządzeń wynosi 8 przy napięciu 240V. Nie wolno łączyć ze sobą różnych urządzeń.

## PILOT IR

Pilot IR pozwala na kontrolę nad kilkoma funkcjami urządzenia na odległość. Aby móc używać pilota, musisz celować nim w panel przedni urządzenia oraz przebywać w odległości od urządzenia nie większej niż 30 stóp.

**Black out** – wygaszenie urządzenia.

**Manual** – funkcja auto.

**FADE/GOBO** – brak funkcji.

**“DIMMER +” and “DIMMER -”** - ustawienia mocy wyjściowej świecenia.

**STROBE** – Naciśnij i przytrzymaj, aby włączyć losowy stroboskop. Naciśnij, aby włączyć stroboskop reagujący na dźwięk.

**SOUND ON & OFF** – włączenie/wyłączenie sterowania dźwiękiem.

**SHOW** - Aktywacja wbudowanych pokazów. Naciśnij przycisk Show aby aktywować losowy pokaz lub użyj przycisków 1-2, aby wybrać konkretny preset.

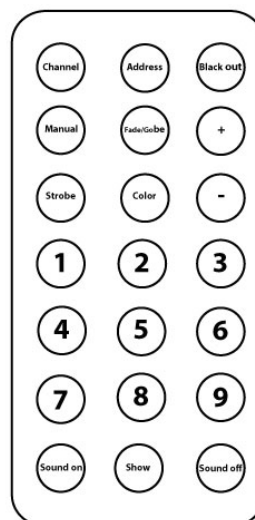



## TRYB MASTER/SLAVE

Tryb master/slave pozwala na to, aby kilka takich samych urządzeń powieliło ustawienia jednego urządzenia "master".

Podłącz 3-pinowy kabel DMX do wyjścia DMX w pierwszym urządzeniu oraz wejścia DMX w kolejnym urządzeniu. Powtórz proces z trzecim, czwartym itd. urządzeniem, albo zobacz sekcję powyżej (Połączenie DMX). Wybierz urządzenie, które będzie kontrolować pozostałe, oraz za pomocą panelu z wyświetlaczem ustaw w nim tryb „master”. Pozostałe urządzenia, które powinny przyjmować ustawienia urządzenia „master”, należy ustawić w trybie „slave”. Teraz wszystkie urządzenia będą pracować tak samo.

**Informacja:** Każde urządzenie może pracować jako "master" lub "slave".

## WYMIANA BEZPIECZNIKA

Jeśli bezpiecznik jest niesprawny, wymień go na nowy egzemplarz tego samego typu i wartości. Przed wymianą bezpiecznika wyciągnij kabel zasilający z gniazda.

Instrukcja:

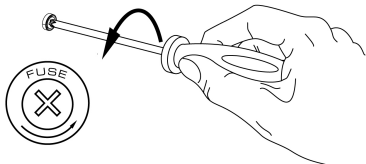

Krok 1: Otwórz śrubokrętem zastonkę bezpiecznika na tylnym panelu.

Krok 2: Wyciągnij bezpiecznik.

Krok 3: Włóż nowy bezpiecznik w obudowę.

Krok 4: Zastłoń obudowę bezpiecznika oryginalnym plastikiem.

## CZYSZCZENIE URZĄDZENIA

Czyszczenie wewnętrznej oraz zewnętrznej soczewki oraz/lub lusterek musi być przeprowadzane systematycznie, aby zapewnić najlepszą moc świecenia. Częstotliwość konserwacji zależy od środowiska, w jakim urządzenie jest użytkowane: wilgoć, dym oraz kurz mogą spowodować akumulację nieczystości na optykach.

- Upewnij się, że przestrzeń pod instalacją jest wolna od osób postronnych.
- Obudowy, miejsca montażu oraz konstrukcje powinny być wolne od jakichkolwiek deformacji.
- Kable zasilające powinny być w doskonałym stanie oraz powinny być wymienione natychmiast w przypadku jakiegokolwiek defektu.
- Aby zabezpieczyć urządzenie przed przegrzaniem, wentylatory (jeśli takie są) oraz kanały wentylacyjne powinny być czyszczone raz na miesiąc.
- Wnętrze urządzenia powinno być czyszczone corocznie za pomocą odkurzacza.
- Do czyszczenia sprzętu należy używać miękkiej szmatki oraz zwykłego płynu do mycia szyb.
- Ostrożnie osuszaj części.
- Dokonuj czyszczenia zewnętrznej soczewki co najmniej co miesiąc. Wewnętrzne soczewki powinny być czyszczone co 30/60 dni.

**UWAGA:** Wewnętrzne czyszczenie powinno być przeprowadzane przez wykwalifikowaną osobę.

## ROZWIĄZYWANIE PROBLEMÓW

Ta sekcja opisuje kilka powszechnych problemów, które mogą nastąpić podczas użytkowania urządzenia oraz zawiera przydatne informacje na temat łatwego rozwiązywania tych problemów.

Objawy	Potencjalna przyczyna	Rozwiązanie
Brak światła, wentylatory nie pracują.	Problem z zasilaniem, np., uszkodzony bezpiecznik, gniazdo zasilania lub kabel zasilający.	Sprawdź, czy świeci się dioda zasilania. Sprawdź wszystkie kable zasilające. Wymień bezpiecznik
Urządzenie nie reaguje na muzykę.	Tryb dźwiękowy wyłączony Zbyt niska czułość mikrofonu	Upewnij się, że urządzenie nie jest podłączone do sterownika DMX. Wyreguluj czułość mikrofonu. Uderzaj palcem w mikrofon, aby sprawdzić czy poprawnie reaguje na dźwięk.
Jeden z kanałów DMX nie reaguje albo reaguje z przerwami.	Uszkodzony kabel DMX lub źle skonfigurowane połączenie DMX Uszkodzony silnik krokowy lub połączenie pomiędzy głowicą a resztą urządzenia.	Sprawdź następną sekcję. Skontaktuj się z najbliższym autoryzowanym serwisem.
Urządzenie nie reaguje na sygnał DMX.	Niepoprawny adres DMX. Uszkodzony kabel DMX, wtyk, bądź duże zakłócenia z sieci elektrycznej.	Upewnij się, że urządzenie jest zaadresowane poprawnie. Sprawdź, czy wszystkie wtyki oraz kable są sprawne. Sprawdź, czy łańcuch DMX jest zakończony terminatorem. Sprawdź, czy wszystkie kable mają tę samą polaryzację. Spróbuj kontrolować urządzenie za pomocą innego sterownika DMX. Przenieś lub zekranuj kable, jeśli są blisko nieekranowanej instalacji wysokiego napięcia.

# DMX CHANNELS / DMX KANALEN / DMX-KANÄLE / CANALES DMX / CANAUX DMX / KANAŁÓW DMX

## 2 Channels

Channel	Function	Value	Description
1	Show (sound)	000-007	Blackout
		008-022	Macro show 01
		023-037	Macro show 02
		038-052	Macro show 03
		053-067	Macro show 04
		068-082	Macro show 05
		083-097	Macro show 06
		098-112	Macro show 07
		113-127	Macro show 08
		128-142	Macro show 09
		143-157	Macro show 10
		158-173	Macro show 11
		174-187	Macro show 12
		188-202	Macro show 13
		203-217	Macro show 14
		218-232	Macro show 15
233-247	Macro show 16		
248-255	Random sound show		
2	Show speed	0-255	Show speed slow - Fast
		0-255	Least sensitive – Most sensitive

When Channel 1 is between the values of 8-247, Channel 2 will control show speed.

When Channel 1 is between the values of 248-255, Channel 2 will control sound sensitivity.

## 9 Channels

Channel	Function	Value	Description
1	Head 1	000-255	Tilt left – right movement
2	Head 2	000-255	Tilt left – right movement
3	Colour	000-255	Red
4		000-255	Green
5		000-255	Blue
6		000-255	White
7	Strobe	000-007	No strobe
		008-015	Open
		016-131	Strobe, slow to fast
		132-139	No strobe
		140-181	Pulse effect, fast close and slow open
		182-189	No strobe
		190-231	Pulse effect, slow close and fast open
		232-239	No strobe
		240-247	Sound active strobe
248-255	No strobe		
8	Dimmer	000-255	Master dimmer 0% - 100%
9	Special functions	000-069	No function
		070-079	Blackout with tilt movement
		080-089	No function
		090-099	Blackout with RGBW value change
		100-199	No function
		200-209	Reset all
210-255	No function		

## 11 Channels

Channel	Function	Value	Description
1	Head 1	000-255	Tilt left – right movement
2	Head 2	000-255	Tilt left – right movement
3	Colour	000-255	Red
4		000-255	Green
5		000-255	Blue
6		000-255	White
7	Show (sound)	000-007	Blackout
		008-022	Macro show 01
		023-037	Macro show 02
		038-052	Macro show 03
		053-067	Macro show 04
		068-082	Macro show 05
		083-097	Macro show 06
		098-112	Macro show 07
		113-127	Macro show 08
		128-142	Macro show 09
		143-157	Macro show 10
		158-173	Macro show 11
		174-187	Macro show 12
		188-202	Macro show 13
		203-217	Macro show 14
		218-232	Macro show 15
233-247	Macro show 16		
8	Show speed	0-255	Show speed slow - Fast
		0-255	Least sensitive – Most sensitive
9	Strobe	000-007	No strobe
		008-015	Open
		016-131	Strobe, slow to fast
		132-139	No strobe
		140-181	Pulse effect, fast close and slow open
		182-189	No strobe
		190-231	Pulse effect, slow close and fast open
		232-239	No strobe
		240-247	Sound active strobe
		248-255	No strobe
10	Dimmer	000-255	Master dimmer 0% - 100%
11	Special functions	000-069	No function
		070-079	Blackout with tilt movement
		080-089	No function
		090-099	Blackout with RGBW value change
		100-199	No function
		200-209	Reset all
		210-255	No function

When Channel 7 is between the values of 8-247, Channel 8 will control show speed.

When Channel 7 is between the values of 248-255, Channel 8 will control sound sensitivity.

## 12 Channels

Channel	Function	Value	Description
1	Head 1	000-255	Tilt left – right movement
2	Head 2	000-255	Tilt left – right movement
3	Colour	000-255	Red
4		000-255	Green
5		000-255	Blue
6		000-255	White
7	Show (sound)	000-007	Blackout
		008-022	Macro show 01
		023-037	Macro show 02
		038-052	Macro show 03
		053-067	Macro show 04
		068-082	Macro show 05
		083-097	Macro show 06
		098-112	Macro show 07
		113-127	Macro show 08
		128-142	Macro show 09
		143-157	Macro show 10
		158-173	Macro show 11
		174-187	Macro show 12
		188-202	Macro show 13
		203-217	Macro show 14
		218-232	Macro show 15
233-247	Macro show 16		
248-255	Random sound show		
8	Show speed	0-255	Show speed slow - Fast
		0-255	Least sensitive – Most sensitive
9	Strobe	000-007	No strobe
		008-015	Open
		016-131	Strobe, slow to fast
		132-139	No strobe
		140-181	Pulse effect, fast close and slow open
		182-189	No strobe
		190-231	Pulse effect, slow close and fast open
		232-239	No strobe
		240-247	Sound active strobe
		248-255	No strobe
10	Dimmer	000-255	Master dimmer 0% - 100%
11	Dimmer Mode	000-020	Standard
		021-040	Stage
		041-060	TV
		061-080	Architectural
		081-100	Theatre
		101-255	Default dimmer setting
12	Special functions	000-069	No function
		070-079	Blackout with tilt movement
		080-089	No function
		090-099	Blackout with RGBW value change
		100-199	No function
		200-209	Reset all
		210-255	No function

When Channel 7 is between the values of 8-247, Channel 8 will control show speed.

When Channel 7 is between the values of 248-255, Channel 8 will control sound sensitivity

## 16 Channels

Channel	Function	Value	Description
1	Head 1	000-255	Tilt left – right movement
2	Head 2	000-255	Tilt left – right movement
3	Colour head 1	000-255	Led 1 Red
4		000-255	Led 2 Green
5		000-255	Led 3 Blue
6		000-255	Led 4 White
7	Colour head 2	000-255	Led 5 Red
8		000-255	Led 6 Green
9		000-255	Led 7 Blue
10		000-255	Led 8 White
11	Show (sound)	000-007	Blackout
		008-022	Macro show 01
		023-037	Macro show 02
		038-052	Macro show 03
		053-067	Macro show 04
		068-082	Macro show 05
		083-097	Macro show 06
		098-112	Macro show 07
		113-127	Macro show 08
		128-142	Macro show 09
		143-157	Macro show 10
		158-173	Macro show 11
		174-187	Macro show 12
		188-202	Macro show 13
		203-217	Macro show 14
		218-232	Macro show 15
233-247	Macro show 16		
248-255	Random sound show		
12	Show speed	0-255	Show speed slow - Fast
		0-255	Least sensitive – Most sensitive
13	Strobe	000-007	No strobe
		008-015	Open
		016-131	Strobe, slow to fast
		132-139	No strobe
		140-181	Pulse effect, fast close and slow open
		182-189	No strobe
		190-231	Pulse effect, slow close and fast open
		232-239	No strobe
		240-247	Sound active strobe
		248-255	No strobe
14	Dimmer	000-255	Master dimmer 0% - 100%
15	Dimmer Mode	000-020	Standard
		021-040	Stage
		041-060	TV
		061-080	Architectural
		081-100	Theatre
		101-255	Default dimmer setting
16	Special functions	000-069	No function
		070-079	Blackout with tilt movement
		080-089	No function
		090-099	Blackout with RGBW value change
		100-199	No function
		200-209	Reset all
		210-255	No function

When Channel 11 is between the values of 8-247, Channel 12 will control show speed.

When Channel 11 is between the values of 248-255, Channel 12 will control sound sensitivity

## 18 Channels

Channel	Function	Value	Description
1	Head 1	000-255	Tilt left – right movement
2		000-255	Fine tilt movement
3	Head 2	000-255	Tilt left – right movement
4		000-255	Fine tilt movement
5	Colour head 1	000-255	Led 1 Red
6		000-255	Led 2 Green
7		000-255	Led 3 Blue
8		000-255	Led 4 White
9	Colour head 2	000-255	Led 5 Red
10		000-255	Led 6 Green
11		000-255	Led 7 Blue
12		000-255	Led 8 White
13	Show (sound)	000-007	Blackout
		008-022	Macro show 01
		023-037	Macro show 02
		038-052	Macro show 03
		053-067	Macro show 04
		068-082	Macro show 05
		083-097	Macro show 06
		098-112	Macro show 07
		113-127	Macro show 08
		128-142	Macro show 09
		143-157	Macro show 10
		158-173	Macro show 11
		174-187	Macro show 12
		188-202	Macro show 13
		203-217	Macro show 14
		218-232	Macro show 15
233-247	Macro show 16		
248-255	Random sound show		
14	Show speed	0-255	Show speed slow - Fast
		0-255	Least sensitive – Most sensitive
15	Strobe	000-007	No strobe
		008-015	Open
		016-131	Strobe, slow to fast
		132-139	No strobe
		140-181	Pulse effect, fast close and slow open
		182-189	No strobe
		190-231	Pulse effect, slow close and fast open
		232-239	No strobe
		240-247	Sound active strobe
248-255	No strobe		
16	Dimmer	000-255	Master dimmer 0% - 100%
17	Dimmer Mode	000-020	Standard
		021-040	Stage
		041-060	TV
		061-080	Architectural
		081-100	Theatre
		101-255	Default dimmer setting
18	Special functions	000-069	No function
		070-079	Blackout with tilt movement
		080-089	No function
		090-099	Blackout with RGBW value change
		100-199	No function
		200-209	Reset all
210-255	No function		

When Channel 13 is between the values of 8-247, Channel 14 will control show speed.

When Channel 13 is between the values of 248-255, Channel 14 will control sound sensitivity.



# TECHNICAL SPECIFICATION / TECHNISCHE SPECIFICATIE / TECHNISCHE DATEN / ESPECIFICACIONES TÉCNICAS / SPÉCIFICATIONS TECHNIQUES / SPECYFIKACJA TECHNICZNA

Rated voltage	: AC220~240V 50/60Hz
Rated power	: 40W
LED	: 3W Cree (2x Red, 2x Green, 2x Blue, 2x White)
Fuse	: 2A
DMX Channels	: 2, 9, 11, 12, 16 or 18 Channels
Tilt movement	: 270°
Function	: DMX, Auto, Sound active and Master-Slave.
Dimensions per unit	: 28,3 x 15,1 x 11 cm
Weight (per unit)	: 2,5 kg

The specifications are typical. The actual values can slightly change from one unit to the other. Specifications can be changed without prior notice.

Specifications and design are subject to change without prior notice..

**[www.tronios.com](http://www.tronios.com)**

Copyright © 2016 by TRONIOS the Netherlands



**tronios**  
Sound & Light

## CE Declaration of Conformity

Manufacturer: TRONIOS BV  
Bedrijvenpark Twente 415  
7602 KM – ALMELO  
+31(0)546589299  
+31(0)546589298  
The Netherlands

Product number: 150.303

Product Description: Double Helix led 8x3W RGBW DMX

Trade Name: BEAMZ

Regulatory Requirement: EN 60598-1/-2-17:2009  
EN 55015:2007  
EN 61547:2009  
EN 61000-3-2/-3-3

The product meets the requirements stated in Directives 2014/35/EU and 2014/30/EU and conforms to the above mentioned Declarations.

Almelo,

12-05-2016

Name : *B. Kusters*  
Controller regulations

Signature :