

USER'S MANUAL  
BEDIENUNGSANLEITUNG  
MANUEL D'UTILISATION  
MANUAL DE USUARIO  
INSTRUKCJA OBSŁUGI  
MANUALE D'USO



# TS 200 FC

THEATER SPOT WITH FRESNEL LENS AND 200W 6-IN-1 LED  
IN BLACK HOUSING  
CLTS200FC

# CONTENTS / INHALTSVERZEICHNIS / CONTENU / CONTENIDO / TREŚĆ / CONTENUTO

## ENGLISH

PREVENTIVE MEASURES	3
INTRODUCTION	5
CONNECTIONS, OPERATING AND DISPLAY ELEMENTS	5
OPERATION	6
SETUP AND INSTALLATION	11
DMX TECHNOLOGY	11
TECHNICAL SPECIFICATIONS	12
MANUFACTURER'S DECLARATIONS	13
DMX CONTROL	69

## DEUTSCH

SICHERHEITSHINWEISE	14
EINFÜHRUNG	16
ANSCHLÜSSE, BEDIEN- UND ANZEIGEELEMENTE	16
BEDIENUNG	17
AUFSTELLUNG UND MONTAGE	22
DMX TECHNIK	22
TECHNISCHE DATEN	23
HERSTELLERERKLÄRUNGEN	24
DMX STEUERUNG	69

## FRANCAIS

MESURES PRÉVENTIVES	25
INTRODUCTION	27
RACCORDEMENTS, ÉLÉMENTS DE COMMANDE	
ET D'AFFICHAGE	27
INSTALLATION ET MONTAGE	33
TECHNOLOGIE DMX	34
CARACTÉRISTIQUES TECHNIQUES	35
DÉCLARATIONS DU FABRICANT	36
PILOTAGE DMX	69

## ESPAÑOL

MEDIDAS DE SEGURIDAD	37
INTRODUCCIÓN	39
CONEXIONES, ELEMENTOS DE MANEJO Y ELEMENTOS	
DE VISUALIZACIÓN	39
FUNCIONAMIENTO	40
INSTALACIÓN Y MONTAJE	45
TECNOLOGÍA DMX	45
DATOS TÉCNICOS	46
DECLARACIÓN DEL FABRICANTE	47
CONTROL DMX	69

## POLSKI

ŚRODKI OSTROŻNOŚCI	48
WPROWADZENIE	50
PRZYŁĄCZA, ELEMENTY OBSŁUGI I WSKAŹNIKI	50
OBSŁUGA	51
USTAWIANIE I MONTAŻ	56
TECHNIKA DMX	56
DANE TECHNICZNE	57
DEKLARACJE PRODUCENTA	58
STEROWANIE DMX	69

## ITALIANO

MISURE PRECAUZIONALI	59
INTRODUZIONE	60
RACCORDI, ELEMENTI DI COMANDO E DI VISUALIZZAZIONE	61
INSTALLAZIONE E MONTAGGIO	67
TECNOLOGIA DMX	68
DATI TECNICI	69
DICHIARAZIONI DEL PRODUTTORE	70
CONTROLLO DMX	69

**YOU'VE MADE THE RIGHT CHOICE!**

We have designed this product to operate reliably over many years. Please read this User's Manual carefully, so that you can begin making optimum use of your Cameo Light product quickly. Learn more about Cameo Light on our website [WWW.CAMEOLIGHT.COM](http://WWW.CAMEOLIGHT.COM).

**PREVENTIVE MEASURES**

1. Please read these instructions carefully.
2. Keep all information and instructions in a safe place.
3. Follow the instructions.
4. Observe all safety warnings. Never remove safety warnings or other information from the equipment.
5. Use the equipment only in the intended manner and for the intended purpose.
6. Use only sufficiently stable and compatible stands and/or mounts (for fixed installations). Make certain that wall mounts are properly installed and secured. Make certain that the equipment is installed securely and cannot fall down.
7. During installation, observe the applicable safety regulations for your country.
8. Never install and operate the equipment near radiators, heat registers, ovens or other sources of heat. Make certain that the equipment is always installed so that it is cooled sufficiently and cannot overheat.
9. Never place sources of ignition, e.g., burning candles, on the equipment.
10. Ventilation slits must not be blocked.
11. This appliance is designed exclusively for indoor use, do not use this equipment in the immediate vicinity of water (does not apply to special outdoor equipment - in this case, observe the special instructions noted below). Do not expose this equipment to flammable materials, fluids or gases.
12. Make certain that dripping or splashed water cannot enter the equipment. Do not place containers filled with liquids, such as vases or drinking vessels, on the equipment.
13. Make certain that objects cannot fall into the device.
14. Use this equipment only with the accessories recommended and intended by the manufacturer.
15. Do not open or modify this equipment.
16. After connecting the equipment, check all cables in order to prevent damage or accidents, e.g., due to tripping hazards.
17. During transport, make certain that the equipment cannot fall down and possibly cause property damage and personal injuries.
18. If your equipment is no longer functioning properly, if fluids or objects have gotten inside the equipment or if it has been damaged in another way, switch it off immediately and unplug it from the mains outlet (if it is a powered device). This equipment may only be repaired by authorized, qualified personnel.
19. Clean the equipment using a dry cloth.
20. Comply with all applicable disposal laws in your country. During disposal of packaging, please separate plastic and paper/cardboard.
21. Plastic bags must be kept out of reach of children.

**FOR EQUIPMENT THAT CONNECTS TO THE POWER MAINS:**

22. CAUTION: If the power cord of the device is equipped with an earthing contact, then it must be connected to an outlet with a protective ground. Never deactivate the protective ground of a power cord.
23. If the equipment has been exposed to strong fluctuations in temperature (for example, after transport), do not switch it on immediately. Moisture and condensation could damage the equipment. Do not switch on the equipment until it has reached room temperature.
24. Before connecting the equipment to the power outlet, first verify that the mains voltage and frequency match the values specified on the equipment. If the equipment has a voltage selection switch, connect the equipment to the power outlet only if the equipment values and the mains power values match. If the included power cord or power adapter does not fit in your wall outlet, contact your electrician.
25. Do not step on the power cord. Make certain that the power cable does not become kinked, especially at the mains outlet and/or power adapter and the equipment connector.
26. When connecting the equipment, make certain that the power cord or power adapter is always freely accessible. Always disconnect the equipment from the power supply if the equipment is not in use or if you want to clean the equipment. Always unplug the power cord and power adapter from the power outlet at the plug or adapter and not by pulling on the cord. Never touch the power cord and power adapter with wet hands.
27. Whenever possible, avoid switching the equipment on and off in quick succession because otherwise this can shorten the useful life of the equipment.
28. IMPORTANT INFORMATION: Replace fuses only with fuses of the same type and rating. If a fuse blows repeatedly, please contact an authorised service centre.
29. To disconnect the equipment from the power mains completely, unplug the power cord or power adapter from the power outlet.
30. If your device is equipped with a Volex power connector, the mating Volex equipment connector must be unlocked before it can be removed. However, this also means that the equipment can slide and fall down if the power cable is pulled, which can lead to personal injuries and/or other damage. For this reason, always be careful when laying cables.
31. Unplug the power cord and power adapter from the power outlet if there is a risk of a lightning strike or before extended periods of disuse.
32. The device must only be installed in a voltage-free condition (disconnect the mains plug from the mains).
33. Dust and other debris inside the unit may cause damage. The unit should be regularly serviced or cleaned (no guarantee) depending on ambient conditions (dust etc., nicotine, fog) by qualified personnel to prevent overheating and malfunction.
34. Please keep a distance of at least 0.5 m to any combustible materials.
35. Power cables to power multiple devices must have a cross-section of at least 1.5 mm<sup>2</sup>. Within the EU, the cables must correspond to H05VV-F, or similar. Suitable cables are offered by Adam Hall. With these cables, you can connect multiple devices via the power OUT connection to the power IN connection of an additional device. Make sure that the total current consumption of all connected devices does not exceed the specified value on all connected devices (label on the device). Make sure to keep power cable connections as short as possible.

36. The appliance is not to be used by persons (including children) with reduced physical, sensory or mental capabilities, or lack of experience and knowledge.

37. Children must be instructed not to play with the device.

38. If the power cord of the device is damaged, do not use the device. The power cord must be replaced by an adequate cable or assembly from an authorized service center.



**CAUTION:**

To reduce the risk of electric shock, do not remove cover (or back). There are no user serviceable parts inside. Maintenance and repairs should be exclusively carried out by qualified service personnel.



The warning triangle with lightning symbol indicates dangerous uninsulated voltage inside the unit, which may cause an electrical shock.



The warning triangle with exclamation mark indicates important operating and maintenance instructions.



Warning! This symbol indicates a hot surface. Certain parts of the housing can become hot during operation. After use, wait for a cool-down period of at least 10 minutes before handling or transporting the device.



Warning! This device is designed for use below 2000 metres in altitude.



Warning! This product is not intended for use in tropical climates.



Caution! Intense LED light source! Risk of eye damage. Do not look into the light source.

**CAUTION! IMPORTANT INFORMATION ABOUT LIGHTING PRODUCTS!**

1. The product has been developed for professional use in the field of event technology and is not suitable as household lighting.
2. Do not stare, even temporarily, directly into the light beam.
3. Do not look at the beam directly with optical instruments such as magnifiers.
4. Stroboscope effects may cause epileptic seizures in sensitive people! People with epilepsy should definitely avoid places where strobes are used.

## INTRODUCTION

### FRESNEL THEATER SPOT RGBALC

CLTS200FC

#### CONTROL FUNCTIONS

1-channel, 3-channel 1, 3-channel 2 HSI, 3-channel 3 CCT, 6-channel direct, 12-channel HSI, 14-channel direct DMX control

RDM-enabled

Master/slave mode

Stand-alone functions:

#### PROPERTIES

200 W RGBALC LED. Fresnel lens. Continuous manual zoom. Multifunctional strobe. Flicker-free projection. 3- and 5-pin DMX connectors. Barn door and color filter frame included. 100–240 V AC operating voltage. 200 W power consumption.

The spotlight complies with the RDM standard (Remote Device Management). Remote device management allows the user to view the status and configuration of RDM terminals via an RDM-enabled controller.

## CONNECTIONS, CONTROL, AND DISPLAY ELEMENTS



#### 1 POWER IN

Blue Power Twist power socket. Operating voltage: 100–240 V AC / 50–60 Hz.

#### 2 POWER OUT

White Power Twist power socket for the power supply of additional CAMEO spotlights. Ensure that the total power consumption of all devices connected to the device does not exceed the given ampere (A) value.

#### 3 FUSE

Fuse holder for 5 x 20 mm micro fuses. **IMPORTANT NOTE:** Exclusively replace the fuse with a fuse of the same type and same values (T3A/250 V). If a fuse trips repeatedly, please contact an authorized service center.

#### 4 DMX IN

Male 3-pin and 5-pin XLR connectors to connect a DMX control device.

#### 5 DMX OUT

Female 3-pin and 5-pin XLR connectors to transmit the DMX control signal.

#### 6 BACKLIT LC DISPLAY

Display for the currently active mode and the menu items in the processing menu.

## 7 CONTROL KEYS

**MENU** – access the options menu for system settings by pressing MENU. Pressing it again will return you to the main screen.

**ENTER** – lets you change a value and confirm changes to values.

**UP** and **DOWN** – select the individual menu items in the options menu and in the submenu (mode, system information, etc.). Changes a value, for example, the DMX address.

Press **MENU** and **ENTER** at the same time to access the last edited menu item.



## 8 ZOOM

Knurled knob for adjusting the size of the light beam

(adjusted fully to the right= minimum light beam size, adjusted fully to the left = maximum light beam size).

## 9 SAFETY EYEBOLT

Safety eyebolt for securing the spotlight on crossbeam installations.

## OPERATION

### NOTE:

As soon as the spotlight is correctly connected to the power, various pieces of information will appear on the display during startup: "Update Wait..." (only for servicing purposes), "WELCOME TO Cameo", the model number, and the software version. The spotlight is ready after this process, and the mode that was previously selected will activate.

### MAIN SCREEN DMX MODE

The upper row on the display shows "DMX Addr" and the bottom line shows the currently set DMX start address. As soon as the DMX signal is interrupted, the display begins to flash. Once the DMX signal is restored, it stops flashing. If there is no input within approx. 30 seconds, the main screen is automatically activated.

DMX Addr 001
-----------------

### MAIN SCREEN STAND-ALONE MODE

The bottom row on the display shows the currently active stand-alone mode (Slave, Auto, Macro, HSI, CCT, Direct). If there is no input within approx. 30 seconds, the main screen is automatically activated.

Slave	Auto	Macro	HSI	CCT	Direct
-------	------	-------	-----	-----	--------

## CONFIGURING DMX MODE

You can access the options menu by pressing MENU. Using the UP and DOWN buttons, now select the "DMX Addr" menu item (bottom row) and confirm via ENTER. You can now set the DMX start address as desired using UP and DOWN (hold down to quickly change values, highest value depends on the activated DMX mode). Confirm your input via ENTER and press MENU once to return to the main screen. If there is no input within approx. 30 seconds, the main screen is automatically activated. If the main screen is activated, it is possible to change the DMX start address directly (UP and DOWN buttons).



## CONFIGURING DMX MODE

You can access the options menu by pressing MENU. Using the UP and DOWN buttons, now select the "Mode" menu item (bottom row) and confirm via ENTER. Using the UP and DOWN buttons again, select the "DMX" menu item and confirm via ENTER. You can now select the desired DMX mode using UP and DOWN and then press ENTER to confirm your selection. Press MENU again to return to the main screen. If there is no input within approx. 30 seconds, the main screen is automatically activated. You can find tables on channel assignment in the different DMX modes in these instructions under DMX CONTROL.

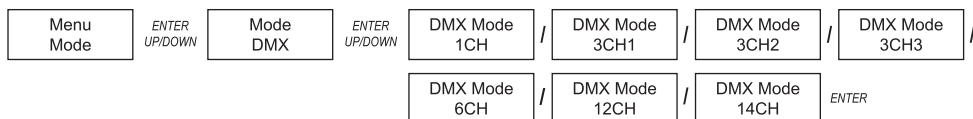

## SLAVE MODE

You can access the options menu by pressing MENU. Using the UP and DOWN buttons, now select the "Mode" menu item (bottom row) and confirm via ENTER. Using the UP and DOWN buttons again, select the "Slave" menu item and confirm via ENTER. Connect the slave and master unit (same model, same software version) using a DMX cable, and activate one of the stand-alone modes (Auto, Macro, HSI, CCT, Direct) on the master unit. The slave unit will now follow the master unit. Press MENU again to return to the main screen. If there is no input within approx. 30 seconds, the main screen is automatically activated.



## STAND-ALONE MODE AUTOMATIC CONTROL (Auto)

Stand-alone mode for selecting an auto program (Program) and for setting the brightness (Dimmer) and speed (Speed). You can access the options menu by pressing MENU. Using the UP and DOWN buttons, now select the "Mode" menu item (bottom row) and confirm via ENTER. Afterwards, select the "Auto" menu item by using the UP and DOWN buttons again. Confirm with ENTER. Now use UP and DOWN to select the submenu item you'd like to edit and then press ENTER. Set the desired value by pressing UP and DOWN (hold down to quickly change values) and confirm via ENTER. Press MENU again to return to the main screen. If there is no input within approx. 30 seconds, the main screen is automatically activated. If the main screen is activated, the overall brightness (dimmer) can now be set directly (UP and DOWN buttons).

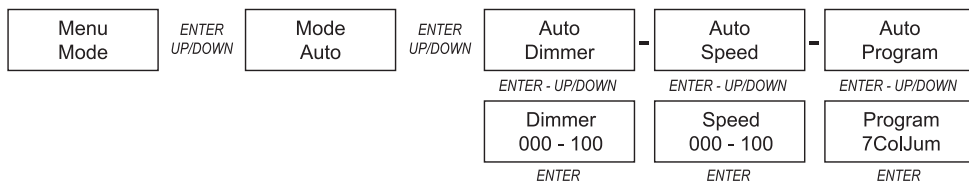

Six different audio programs are available:

Auto program		
7ColJum	=	7 color jumping
7ColFad	=	7 color fading
15ColJum	=	15 color jumping
15ColFad	=	15 color fading
RandJump	=	Random jumping
RandFade	=	Random fading

### STAND-ALONE MODE COLOR MACROS (Macro)

Stand-alone mode for selecting a color preset (Color), for setting the brightness (Dimmer), and the stroboscope (Speed). You can access the options menu by pressing MENU. Using the UP and DOWN buttons, now select the “Mode” menu item (bottom row) and confirm via ENTER. Afterwards, select the “Macro” menu item by using the UP and DOWN buttons again. Confirm with ENTER. Now use UP and DOWN to select the submenu item you’d like to edit and then press ENTER. Set the desired value by pressing UP and DOWN (hold down to quickly change values) and confirm via ENTER. The values for setting the stroboscopic function correspond to the values of the multifunctional stroboscope in channel 3 of the 12- and 14-channel DMX mode. Press MENU again to return to the main screen. If there is no input within approx. 30 seconds, the main screen is automatically activated. If the main screen is activated, the overall brightness (dimmer) can now be set directly (UP and DOWN buttons).

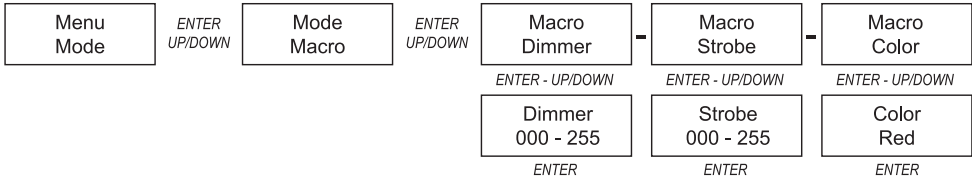

Fifteen color macros are available:

Macro		
Red	Turquoise	Magenta
Amber	Cyan	Pink
Yellow Warm	Blue	Warm White
Yellow	Lavender	White
Green	Mauve	Cold White

### STAND-ALONE MODE HSI (Hue saturation intensity)

Stand-alone mode for setting the hue (Hue), color saturation (Saturation), brightness (Intensity), and stroboscope (Strobe). You can access the options menu by pressing MENU. Using the UP and DOWN buttons, now select the “Mode” menu item (bottom row) and confirm via ENTER. Afterwards, select the “HSI” menu item by using the UP and DOWN buttons again. Confirm with ENTER. Now use UP and DOWN to select the submenu item you’d like to edit and then press ENTER. Set the desired value by pressing UP and DOWN (hold down to quickly change values) and confirm via ENTER. The values for setting the stroboscopic function correspond to the values of the multifunctional stroboscope in channel 3 of the 12- and 14-channel DMX mode. Press MENU again to return to the main screen. If there is no input within approx. 30 seconds, the main screen is automatically activated. If the main screen is activated, the overall brightness (intensity) can now be set directly (UP and DOWN buttons).

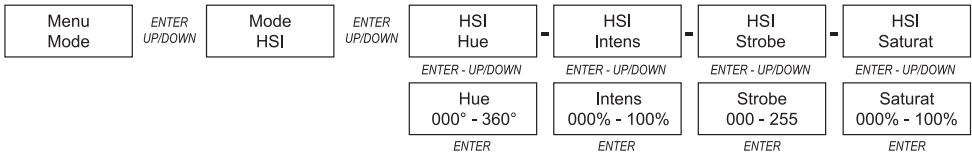

### STAND-ALONE MODE CCT (Correlated Color Temperature)

Stand-alone mode for setting the color temperature (Temperature), tint (Tint), brightness (Dimmer), and stroboscope (Strobe). You can access the options menu by pressing MENU. Using the UP and DOWN buttons, now select the “Mode” menu item (bottom row) and confirm via ENTER. Afterwards, select the “HSI” menu item by using the UP and DOWN buttons again. Confirm with ENTER. Now use UP and DOWN to select the submenu item you’d like to edit and then press ENTER. Set the desired value by pressing UP and DOWN (hold down to quickly change values) and confirm via ENTER. The values for setting the stroboscopic function correspond to the values of the multifunctional stroboscope in channel 3 of the 12- and 14-channel DMX mode. Press MENU again to return to the main screen. If there is no input within approx. 30 seconds, the main screen is automatically activated. If the main screen is activated, the overall brightness (dimmer) can now be set directly (UP and DOWN buttons).

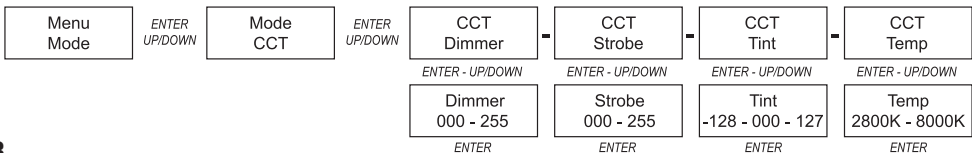



## STAND-ALONE MODE DIRECT (Direct)

Stand-alone for setting the overall brightness (Dimmer), the stroboscope (Strobe), and the color mixing of R, G, B, A, L, and C (Red, Green, Blue, Amber, Lime, Cyan). You can access the options menu by pressing MENU. Using the UP and DOWN buttons, now select the "Mode" menu item (bottom row) and confirm via ENTER. Afterwards, select the "Direct" menu item by using the UP and DOWN buttons again. Confirm with ENTER. Now use UP and DOWN to select the submenu item you'd like to edit and then press ENTER. Set the desired value by pressing UP and DOWN (hold down to quickly change values) and confirm via ENTER. Press MENU again to return to the main screen. If there is no input within approx. 30 seconds, the main screen is automatically activated. If the main screen is activated, the overall brightness (dimmer) can now be set directly (UP and DOWN buttons).

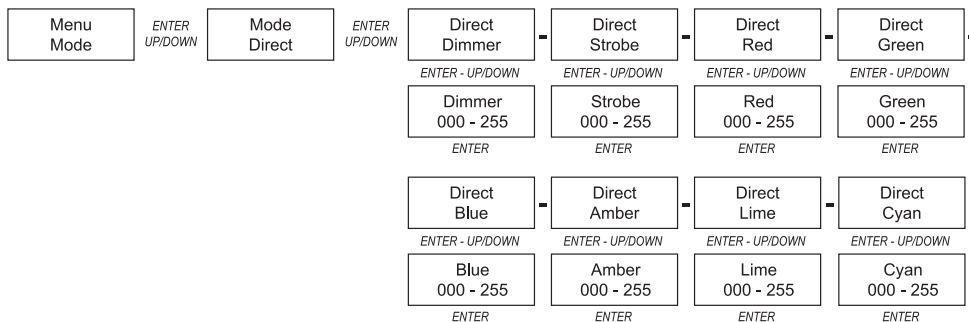

## DEVICE SETTINGS

You can access the options menu by pressing MENU. Using the UP and DOWN buttons, now select the "Settings" menu item and confirm via ENTER. This will take you to the submenu for setting the submenu items (see table, select via UP and DOWN, confirm via ENTER, change status via UP and DOWN, confirm via ENTER): Press MENU again to return to the main screen. If there is no input within approx. 30 seconds, the main screen is automatically activated.

Settings (bold = factory setting)				
DispBack	=	Display backlight	Backlight on	Permanently on
			<b>Backlight off</b>	Deactivates after approx. 30 seconds of inactivity
DMX Fail	=	Operating mode for DMX signal interruption	<b>Hold</b>	Last DMX command is retained
			Blackout	Activates blackout
Fan	=	Adjust fan control	<b>Auto</b>	Automatic fan speed control
			Silent	Extra quiet fan (with reduced brightness, if required)
RedShift	=	Imitates color drift of a halogen spotlight when dimming. The dimming of the spotlight automatically changes the color temperature along a rising curve of warm white and amber (and vice-versa).	On	Color drift activated
			<b>Off</b>	Color drift deactivated
DimCurve	=	Dimmer curve	<b>Linear</b>	Light intensity increases linearly with DMX value
			Expo	Light intensity can be finely adjusted at lower DMX values and broadly adjusted at higher DMX values
			Log	Light intensity can be broadly adjusted at lower DMX values and finely adjusted at higher DMX values
			S-curve	Light intensity can be finely adjusted at lower and higher DMX values, and broadly adjusted at medium DMX values

DimResp	=	Dimmer response	<b>LED</b>	The LED spotlight responds abruptly to changes in the DMX value
			Halogen	The spotlight behaves like a halogen spotlight with soft changes in brightness
PWM	=	LED PWM frequency	<b>650 Hz</b>	Sets the LED PWM frequency
			1530 Hz	
			3600 Hz	
			12 kHz	
			25 kHz	
FacReset	=	Reset to factory settings	No	Do not reset (confirm via ENTER)
			Yes	Implement reset (confirm via ENTER)
Calibrate	=	Individual color calibration	R, G, B, A, L, C	Multimode calibration of red, green, blue, amber, lime, and cyan colors with values from 000 to 255

### DEVICE INFORMATION

You can access the options menu by pressing MENU. Using the UP and DOWN buttons, now select the "Sys Info" menu item and confirm via ENTER. This will take you to the submenu for displaying the device information. Use the UP and DOWN buttons again to select the desired submenu item and then access the information by pressing ENTER (see table). Press MENU again to return to the main screen. If there is no input within approx. 30 seconds, the main screen is automatically activated.

Sys Info				
Temp	=	Displays temperature of LED unit	Temp LED	xxx °C / xxx °F
			Temp C°/F°	°C (= displays in degrees Celsius) °F (= displays in degrees Fahrenheit)
Op. Hours	=	Operating time display	Op. hours x:xx h	Displays the total operating time in hours and minutes
Firmware	=	Displays the device software version	Firmware	V1.xx

## SETUP AND INSTALLATION

Thanks to its four rubber feet, the spotlight can be placed in a suitable location on a flat surface. Install on a crossbeam using the pre-installed mounting bracket (A) and a suitable crossbeam clamp (available as an accessory). Make sure that the spotlight is firmly attached and secure it using a suitable safety cable on the provided safety eyebolt (B). Use the laterally mounted level screw (C) to configure the vertical beam angle.



**Important info:** Overhead installation requires extensive experience, which includes calculating the limit values of the working load, of the installation material to be used, and regularly conducting safety inspections of all installation materials and spotlights. If you do not have these qualifications, do not attempt to carry out the installation yourself; contact a professional company.



## DMX TECHNOLOGY

### DMX-512

DMX (Digital Multiplex) is the designation for a universal transmission protocol for communications between corresponding devices and controllers. A DMX controller sends DMX data to the connected DMX device(s). The DMX data is always transmitted as a serial data stream that is forwarded from one connected device to the next via the "DMX IN" and "DMX OUT" connectors (XLR plug-type connectors) that are found on every DMX-capable device, provided the maximum number of devices does not exceed 32 units. The last device in the chain needs to be equipped with a terminator (terminating resistor).



### DMX CONNECTION

DMX is the common "language" via which a very wide range of types and models of equipment from various manufacturers can be connected with one another and controlled via a central controller, provided that all of the devices and the controller are DMX compatible. For optimum data transmission, it is necessary to keep the connecting cables between the individual devices as short as possible. The order in which the devices are integrated in the DMX network has no influence on the addresses. Thus the device with the DMX address 1 can be located at any position in the (serial) DMX chain: at the beginning, at the end or somewhere in the middle. If the DMX address 1 is assigned to a device, the controller "knows" that it should send all data allocated to address 1 to this device regardless of its position in the DMX network.

### SERIAL CONNECTION OF MULTIPLE LIGHTS

1. Connect the male XLR connector (3-pin or 5-pin) of the DMX cable to the DMX output (female XLR socket) of the first DMX device (e.g. DMX-Controller).
2. Connect the female 3-pin XLR connector of the DMX cable connected to the first projector to the DMX input (male 3-pin socket) of the next DMX device. In the same way, connect the DMX output of this device to the DMX input of the next device and repeat until all devices have been connected. Please note that as a rule, DMX devices are connected in series and connections cannot be shared without active splitters. The maximum number of DMX devices in a DMX chain should not exceed 32 units.

The Adam Hall 3 STAR, 4 STAR, and 5 STAR product ranges include an extensive selection of suitable cables.

### DMX CABLES

When fabricating your own cables, always observe the illustrations on this page. Never connect the shielding of the cable to the ground contact of the plug, and always make certain that the shielding does not come into contact with the housing of the XLR plug. If the shielding is connected to the ground, this can lead to short-circuiting and system malfunctions.

#### Pin Assignment

DMX cable with 3-pin XLR connectors:

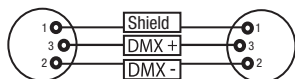

DMX cable with 5-pin XLR connectors (pin 4 and 5 are not used):

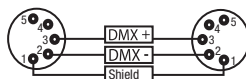

### DMX TERMINATORS (TERMINATING RESISTORS)

To prevent system errors, the last device in a DMX chain needs to be equipped with a terminating resistor (120 ohm, 1/4 Watt).

3-pin XLR connector with a terminating resistor: K3DMXT3

5-pin XLR connector with a terminating resistor: K3DMXT5

#### Pin Assignment

3-pin XLR connector:

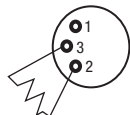

5-pin XLR connector:

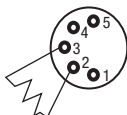

### DMX ADAPTER

The combination of DMX devices with 3-pin connectors and DMX devices with 5-pin connectors in a DMX chain is possible with suitable adapters.

#### Pin Assignment

DMX Adapter 5-pin XLR male to 3-pin XLR female: K3DGF0020

Pins 4 and 5 are not used.

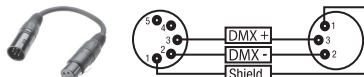

#### Pin Assignment

DMX Adapter 3-pin XLR male to 5-pin XLR female: K3DHM0020

Pins 4 and 5 are not used.

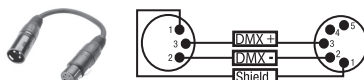

## TECHNICAL SPECIFICATIONS

Model number:	CLTS200FC
Product type:	LED Spotlight
Type:	Fresnel theater spot with zoom function
Color spectrum:	RBGALC
CRI (CCT Modus)	> 90
Number of LEDs:	1
LED type:	200 W
LED PWM frequency:	650 Hz, 1530 Hz, 3600 Hz, 12 kHz, 25 kHz (configurable)
Beam angle (half peak angle)	13 ° – 49 °
DMX input:	3-pin and 5-pin XLR, male
DMX output:	3-pin and 5-pin XLR, female
DMX color functions:	Direct, HSI, CCT
DMX functions:	Dimmer, fine dimmer, stroboscope, red, green, blue, amber, lime, cyan, color macros, CCT, tint, hue, saturation, device setting

Controller:	DMX512, RDM-enabled
Standalone functions:	Direct, HSI, CCT, color macros, master/slave
Control elements:	Menu, enter, up, down, zoom
Display elements:	Illuminated 2-line LC display
Operating voltage:	100 – 240 V AC / 50 – 60 Hz
Power consumption:	200 W
Illumination intensity (@ 1 m):	34000 lx @ 13 °
Luminous flux:	5300 lm
Power supply connection:	INPUT: Blue Power Twist power socket OUTPUT: White Power Twist power socket (max. 8 A)
Fuse:	T3 A / 250 V (5 x 20 mm)
Ambient temperature (running):	32 °F to 104 °F
Relative humidity:	< 80 %, non-condensing
Housing material:	Cast metal
Housing color:	Black
Housing cooling:	Temperature-controlled fan
Dimensions (W x H x D, without mounting bracket):	12.6 x 14.6 x 12.2 inches
Weight:	17.9 lbs
Additional features:	Filter frame, barn door, and mounting bracket included in product contents, manual zoom

## MANUFACTURER'S DECLARATIONS

### MANUFACTURER'S WARRANTY & LIMITATIONS OF LIABILITY

You can find our current warranty conditions and limitations of liability at: [https://cdn-shop.adamhall.com/media/pdf/MANUFACTURERS-DECLARATIONS\\_CAMEO.pdf](https://cdn-shop.adamhall.com/media/pdf/MANUFACTURERS-DECLARATIONS_CAMEO.pdf). To request warranty service for a product, please contact Adam Hall GmbH, Adam-Hall-Str. 1, 61267 Neu Anspach / Email: [Info@adamhall.com](mailto:Info@adamhall.com) / +49 (0)6081 / 9419-0.



### CORRECT DISPOSAL OF THIS PRODUCT

(valid in the European Union and other European countries with a differentiated waste collection system)

This symbol on the product, or on its documents indicates that the device may not be treated as household waste. This is to avoid environmental damage or personal injury due to uncontrolled waste disposal. Please dispose of this product separately from other waste and have it recycled to promote sustainable economic activity. Household users should contact either the retailer where they purchased this product, or their local government office, for details on where and how they can recycle this item in an environmentally friendly manner. Business users should contact their supplier and check the terms and conditions of the purchase contract. This product should not be mixed with other commercial waste for disposal.

### FCC STATEMENT

This device complies with Part 15 of the FCC Rules. Operation is subject to the following two conditions:

- (1) This device may not cause harmful interference, and
- (2) This device must accept any interference received, including interference that may cause undesired operation

### CE Compliance

Adam Hall GmbH states that this product meets the following guidelines (where applicable):

R&TTE (1999/5/EC) or RED (2014/53/EU) from June 2017

Low voltage directive (2014/35/EU)

EMV directive (2014/30/EU)

RoHS (2011/65/EU)

The complete declaration of conformity can be found at [www.adamhall.com](http://www.adamhall.com).

Furthermore, you may also direct your enquiry to [info@adamhall.com](mailto:info@adamhall.com).

**SIE HABEN DIE RICHTIGE WAHL GETROFFEN!**

Dieses Gerät wurde unter hohen Qualitätsanforderungen entwickelt und gefertigt, um viele Jahre einen reibungslosen Betrieb zu gewährleisten. Bitte lesen Sie diese Bedienungsanleitung sorgfältig, damit Sie Ihr neues Produkt von Cameo Light schnell und optimal einsetzen können. Weitere Informationen über Cameo Light erhalten Sie auf unserer Website [WWW.CAMEOLIGHT.COM](http://WWW.CAMEOLIGHT.COM).

**SICHERHEITSHINWEISE**

1. Lesen Sie diese Anleitung bitte sorgfältig durch.
2. Bewahren Sie alle Informationen und Anleitungen an einem sicheren Ort auf.
3. Befolgen Sie die Anweisungen.
4. Beachten Sie alle Warnhinweise. Entfernen Sie keine Sicherheitshinweise oder andere Informationen vom Gerät.
5. Verwenden Sie das Gerät nur in der vorgesehenen Art und Weise.
6. Verwenden Sie ausschließlich stabile und passende Stative bzw. Befestigungen (bei Festinstallationen). Stellen Sie sicher, dass Wandhalterungen ordnungsgemäß installiert und gesichert sind. Stellen Sie sicher, dass das Gerät sicher installiert ist und nicht herunterfallen kann.
7. Beachten Sie bei der Installation die für Ihr Land geltenden Sicherheitsvorschriften.
8. Installieren und betreiben Sie das Gerät nicht in der Nähe von Heizkörpern, Wärmespeichern, Öfen oder sonstigen Wärmequellen. Sorgen Sie dafür, dass das Gerät immer so installiert ist, dass es ausreichend gekühlt wird und nicht überhitzen kann.
9. Platzieren Sie keine Zündquellen wie z.B. brennende Kerzen auf dem Gerät.
10. Lüftungsschlitze dürfen nicht blockiert werden.
11. Das Gerät wurde ausschließlich für die Verwendung in Innenräumen entwickelt, betreiben Sie das Gerät nicht in unmittelbarer Nähe von Wasser (gilt nicht für spezielle Outdoor Geräte - beachten Sie in diesem Fall bitte die im Folgenden vermerkten Sonderhinweise). Bringen Sie das Gerät nicht mit brennbaren Materialien, Flüssigkeiten oder Gasen in Berührung.
12. Sorgen Sie dafür, dass kein Tropf- oder Spritzwasser in das Gerät eindringen kann. Stellen Sie keine mit Flüssigkeit gefüllten Behältnisse wie Vasen oder Trinkgefäße auf das Gerät.
13. Sorgen Sie dafür, dass keine Gegenstände in das Gerät fallen können.
14. Betreiben Sie das Gerät nur mit dem vom Hersteller empfohlenen und vorgesehenen Zubehör.
15. Öffnen Sie das Gerät nicht und verändern Sie es nicht.
16. Überprüfen Sie nach dem Anschluss des Geräts alle Kabelwege, um Schäden oder Unfälle, z. B. durch Stolperfallen zu vermeiden.
17. Achten Sie beim Transport darauf, dass das Gerät nicht herunterfallen und dabei möglicherweise Sach- und Personenschäden verursachen kann.
18. Wenn Ihr Gerät nicht mehr ordnungsgemäß funktioniert, Flüssigkeiten oder Gegenstände in das Geräteinnere gelangt sind, oder das Gerät anderweitig beschädigt wurde, schalten Sie es sofort aus und trennen es von der Netzsteckdose (sofern es sich um ein aktives Gerät handelt). Dieses Gerät darf nur von autorisiertem Fachpersonal repariert werden.
19. Verwenden Sie zur Reinigung des Geräts ein trockenes Tuch.
20. Beachten Sie alle in Ihrem Land geltenden Entsorgungsgesetze. Trennen Sie bei der Entsorgung der Verpackung bitte Kunststoff und Papier bzw. Kartonagen voneinander.
21. Kunststoffbeutel müssen außer Reichweite von Kindern aufbewahrt werden.

**BEI GERÄTEN MIT NETZANSCHLUSS:**

22. ACHTUNG: Wenn das Netzkabel des Geräts mit einem Schutzkontakt ausgestattet ist, muss es an einer Steckdose mit Schutzleiter angeschlossen werden. Deaktivieren Sie niemals den Schutzleiter eines Netzkabels.
23. Schalten Sie das Gerät nicht sofort ein, wenn es starken Temperaturschwankungen ausgesetzt war (beispielsweise nach dem Transport). Feuchtigkeit und Kondensat könnten das Gerät beschädigen. Schalten Sie das Gerät erst ein, wenn es Zimmertemperatur erreicht hat.
24. Bevor Sie das Gerät an die Steckdose anschließen, prüfen Sie zuerst, ob die Spannung und die Frequenz des Stromnetzes mit den auf dem Gerät angegebenen Werten übereinstimmen. Verfügt das Gerät über einen Spannungswahlschalter, schließen Sie das Gerät nur an die Steckdose an, wenn die Geräterwerte mit den Werten des Stromnetzes übereinstimmen. Wenn das mitgelieferte Netzkabel bzw. der mitgelieferte Netzadapter nicht in Ihre Netzsteckdose passt, wenden Sie sich an Ihren Elektriker.
25. Treten Sie nicht auf das Netzkabel. Sorgen Sie dafür, dass spannungsführende Kabel speziell an der Netzbuchse bzw. am Netzadapter und der Gerätebuchse nicht geknickt werden.
26. Achten Sie bei der Verkabelung des Geräts immer darauf, dass das Netzkabel bzw. der Netzadapter stets frei zugänglich ist. Trennen Sie das Gerät stets von der Stromzuführung, wenn das Gerät nicht benutzt wird, oder Sie das Gerät reinigen möchten. Ziehen Sie Netzkabel und Netzadapter immer am Stecker bzw. am Adapter und nicht am Kabel aus der Steckdose. Berühren Sie Netzkabel und Netzadapter niemals mit nassen Händen.
27. Schalten Sie das Gerät möglichst nicht schnell hintereinander ein und aus, da sonst die Lebensdauer des Geräts beeinträchtigt werden könnte.
28. WICHTIGER HINWEIS: Ersetzen Sie Sicherungen ausschließlich durch Sicherungen des gleichen Typs und Wertes. Sollte eine Sicherung wiederholt auslösen, wenden Sie sich bitte an ein autorisiertes Servicezentrum.
29. Um das Gerät vollständig vom Stromnetz zu trennen, entfernen Sie das Netzkabel bzw. den Netzadapter aus der Steckdose.
30. Wenn Ihr Gerät mit einem Volex-Netzanschluss bestückt ist, muss der passende Volex-Gerätestecker entsperrt werden, bevor er entfernt werden kann. Das bedeutet aber auch, dass das Gerät durch ein Ziehen am Netzkabel verrutschen und herunterfallen kann, wodurch Personen verletzt werden und/oder andere Schäden auftreten können. Verlegen Sie Ihre Kabel daher immer sorgfältig.
31. Entfernen Sie Netzkabel und Netzadapter aus der Steckdose bei Gefahr eines Blitzschlags oder wenn Sie das Gerät länger nicht verwenden.
32. Das Gerät darf nur im spannungsfreien Zustand (Trennung des Netzsteckers vom Stromnetz) installiert werden.
33. Staub und andere Ablagerungen im Inneren des Geräts können es beschädigen. Das Gerät sollte je nach Umgebungsbedingungen

(Staub, Nikotin, Nebel etc.) regelmäßig von qualifiziertem Fachpersonal gewartet bzw. gesäubert werden (keine Garantieleistung), um Überhitzung und Fehlfunktionen zu vermeiden.

34. Der Abstand zu brennbaren Materialien muss mindestens 0,5 m betragen.

35. Netzleitungen zur Spannungsversorgung mehrerer Geräte müssen mindestens 1,5 mm<sup>2</sup> Aderquerschnitt aufweisen. In der EU müssen die Leitungen H05VV-F, oder gleichartig, entsprechen. Geeignete Leitungen werden von Adam Hall angeboten. Mit diesen Leitungen können Sie mehrere Geräte über den Power out Anschluss mit dem Power IN Anschluss eines weiteren Gerätes verbinden. Beachten Sie, dass die gesamte Stromaufnahme aller angeschlossenen Geräte den vorgegebenen Wert nicht überschreitet (Aufdruck auf dem Gerät). Achten Sie darauf, Netzleitungen so kurz wie möglich zu halten.

36. Das Gerät darf nicht von Personen (einschließlich Kindern) mit eingeschränkten körperlichen, sensorischen oder geistigen Fähigkeiten oder mangelnder Erfahrung und Kenntnis benutzt werden.

37. Kinder müssen angewiesen werden, nicht mit dem Gerät zu spielen.

38. Wenn das Netzkabel des Geräts beschädigt ist, darf das Gerät nicht verwendet werden. Das Netzkabel muss durch ein adäquates Kabel oder eine spezielle Baugruppe von einem autorisierten Service-Center ersetzt werden.



#### ACHTUNG

Entfernen Sie niemals die Abdeckung, da sonst das Risiko eines elektrischen Schlages besteht. Im Inneren des Geräts befinden sich keine Teile, die vom Bediener repariert oder gewartet werden können. Lassen Sie Wartung und Reparaturen ausschließlich von qualifiziertem Servicepersonal durchführen.



Das gleichseitige Dreieck mit Blitzsymbol warnt vor nichtisolierten, gefährlichen Spannungen im Geräteinneren, die einen elektrischen Schlag verursachen können.



Das gleichseitige Dreieck mit Ausrufungszeichen kennzeichnet wichtige Bedienungs- und Wartungshinweise.



Warnung! Dieses Symbol kennzeichnet heiße Oberflächen. Während des Betriebs können bestimmte Teile des Gehäuses heiß werden. Berühren oder transportieren Sie das Gerät nach einem Einsatz erst nach einer Abkühlzeit von mindestens 10 Minuten.



Warnung! Dieses Gerät ist für eine Nutzung bis zu einer Höhe von maximal 2000 Metern über dem Meeresspiegel bestimmt.



Warnung! Dieses Gerät ist nicht für den Einsatz in tropischen Klimazonen bestimmt.



Vorsicht! Intensive LED Lichtquelle! Gefahr der Augenschädigung. Nicht in die Lichtquelle blicken.

#### VORSICHT! WICHTIGE HINWEISE IN BEZUG AUF LICHT-PRODUKTE!

1. Das Produkt ist für den professionellen Einsatz im Bereich der Veranstaltungstechnik entwickelt worden und ist nicht für die Raumbeleuchtung in Haushalten geeignet.
2. Blicken Sie niemals, auch nicht kurzzeitig, direkt in den Lichtstrahl.
3. Blicken Sie niemals mit optischen Geräten wie Vergrößerungsgläsern in den Lichtstrahl.
4. Stroboskopeffekte können unter Umständen bei empfindlichen Menschen epileptische Anfälle auslösen! Epileptiker sollten daher unbedingt Orte meiden, an denen Stroboskopeffekte eingesetzt werden.

## EINFÜHRUNG

### FRESNEL THEATER SPOT RGBALC

CLTS200FC

### STEUERUNGSFUNKTIONEN

1-Kanal, 3-Kanal 1, 3-Kanal 2 HSI, 3-Kanal 3 CCT, 6-Kanal Direct, 12-Kanal HSI, 14-Kanal Direct DMX-Steuerung

RDM enabled

Master / Slave Betrieb

Stand-Alone Funktionen

### EIGENSCHAFTEN

200 W RGBALC LED. Fresnel-Linse. Stufenloser manueller Zoom. Multifunktionales Stroboskop. Flackerfreie Projektion. 3- und 5-polige DMX-Anschlüsse. Inklusive Flügelbegrenzer und Farbfilterrahmen. Betriebsspannung 100-240 V AC. Leistungsaufnahme 200 W.

Der Scheinwerfer verfügt über den RDM-Standard (Remote Device Management). Diese Gerätefernverwaltung ermöglicht die Statusabfrage und Konfiguration von RDM-Endgeräten über einen RDM-fähigen Controller.

## ANSCHLÜSSE, BEDIEN- UND ANZEIGEELEMENTE



#### 1 POWER IN

Blaue Power Twist Netzbuchse. Betriebsspannung 100 - 240 V AC / 50 - 60 Hz.

#### 2 POWER OUT

Weiße Power Twist Netzbuchse für die Netzversorgung weiterer CAMEO Scheinwerfer. Achten Sie darauf, dass die gesamte Stromaufnahme aller angeschlossenen Geräte den auf dem Gerät in Ampere (A) angegebenen Wert nicht überschreitet.

#### 3 FUSE

Sicherungshalter für 5 x 20mm Feinsicherungen. **WICHTIGER HINWEIS:** Ersetzen Sie die Sicherung ausschließlich durch eine Sicherung des gleichen Typs und mit gleichen Werten (T3A/250 V). Sollte die Sicherung wiederholt auslösen, wenden Sie sich bitte an ein autorisiertes Servicezentrum.

#### 4 DMX IN

Männliche 3-Pol und 5-Pol XLR-Buchse zum Anschließen eines DMX-Kontrollgeräts.

#### 5 DMX OUT

Weibliche 3-Pol und 5-Pol XLR-Buchse zum Weiterleiten des DMX-Steuersignals.

#### 6 BELEUCHTETES LC-DISPLAY

Anzeige der aktuell aktivierten Betriebsart und der Menüpunkte im Bearbeitungs Menü.



## 7 BEDIENTASTEN

**MENU** - Durch Drücken auf MENU gelangen Sie in das Auswahl-Menü für die SystemEinstellungen. Durch wiederholtes Drücken gelangen Sie zurück zur Hauptanzeige.

**ENTER** - Ermöglicht einen Wert zu ändern und Wertänderungen zu bestätigen.

**UP und DOWN** Tasten - Auswählen der einzelnen Menüpunkte im Auswahl-Menü und in den Untermenüs (Betriebsart, Systeminformationen usw.). Ändern eines Werts, wie z.B. die DMX-Adresse.

Um direkt zum zuletzt editierten Menüpunkt zu gelangen, drücken Sie gleichzeitig auf MENU und ENTER.



## 8 ZOOM

Rändelknopf zum Einstellen der Lichtkegelgröße (Rechtsanschlag = minimale Lichtkegelgröße, Linksanschlag = maximale Lichtkegelgröße).

## 9 SICHERUNGSÖSE

Sicherungsöse zum Sichern des Scheinwerfers bei Traversenmontage.

# BEDIENUNG

### HINWEIS:

Sobald der Scheinwerfer korrekt am Stromnetz angeschlossen ist, werden während des Startvorgangs nacheinander verschiedene Informationen im Display angezeigt: „Update Wait...“ (nur für Servicezwecke), „WELCOME TO Cameo“, die Modellnummer und die Software-Version. Nach diesem Vorgang ist der Scheinwerfer betriebsbereit und die Betriebsart, die zuvor angewählt war, wird aktiviert.

### HAUPTANZEIGE DMX BETRIEBSART

In der oberen Zeile des Displays wird „DMX Addr“ und in der unteren Zeile die aktuell eingestellte DMX-Startadresse. Sobald das DMX-Signal unterbrochen wird, fängt das Display an zu blinken, liegt das DMX-Signal wieder an, stoppt das Blinken. Die Hauptanzeige wird automatisch aktiviert, wenn innerhalb von circa 30 Sekunden keine Eingabe erfolgt.

DMX Addr 001
-----------------

### HAUPTANZEIGE STAND-ALONE BETRIEBSART

In der unteren Zeile des Displays wird die aktuell aktivierte Stand-Alone Betriebsart angezeigt (Slave, Auto, Macro, HSI, CCT, Direct). Die Hauptanzeige wird automatisch aktiviert, wenn innerhalb von circa 30 Sekunden keine Eingabe erfolgt.

Slave	Auto	Macro	HSI	CCT	Direct
-------	------	-------	-----	-----	--------

## DMX-STARTADRESSE EINSTELLEN

Durch Drücken auf MENU gelangen Sie in das Auswahlm Menü. Mit Hilfe der Taster UP und DOWN wählen Sie nun den Menüpunkt „DMX Addr“ aus (untere Zeile) und bestätigen mit ENTER. Nun können Sie die DMX-Startadresse wunschgemäß mit Hilfe von UP und DOWN einstellen (gedrückt halten für schnelle Wertänderung, höchster Wert abhängig vom aktivierten DMX-Modus). Bestätigen Sie die Eingabe mit ENTER und drücken 1x auf MENU, um zur Hauptanzeige zurückzugelangen. Die Hauptanzeige wird automatisch aktiviert, wenn innerhalb von circa 30 Sekunden keine Eingabe erfolgt. Ist die Hauptanzeige aktiviert, ist die Änderung der DMX-Startadresse nun per Direktzugriff möglich (Taster UP und DOWN).



## DMX BETRIEBSART EINSTELLEN

Durch Drücken auf MENU gelangen Sie in das Auswahlm Menü. Mit Hilfe der Taster UP und DOWN wählen Sie nun den Menüpunkt „Mode“ aus (untere Zeile) und bestätigen mit ENTER. Wählen Sie wiederum mit Hilfe von UP und DOWN den Untermenüpunkt „DMX“ aus und bestätigen mit ENTER. Nun können Sie den gewünschten DMX-Modus mit Hilfe von UP und DOWN auswählen und die Auswahl mit ENTER bestätigen. Drücken Sie wiederholt auf MENU, um zur Hauptanzeige zurückzugelangen. Die Hauptanzeige wird automatisch aktiviert, wenn innerhalb von circa 30 Sekunden keine Eingabe erfolgt. Tabellen mit der Kanalbelegung der verschiedenen DMX-Modi finden Sie in dieser Anleitung unter DMX STEUERUNG.

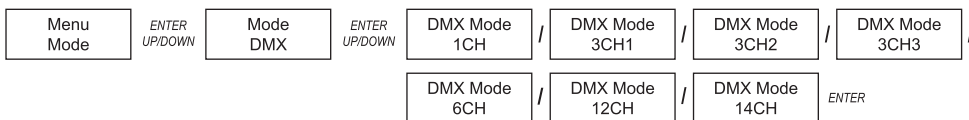

## SLAVE-BETRIEB

Durch Drücken auf MENU gelangen Sie in das Auswahlm Menü. Mit Hilfe der Taster UP und DOWN wählen Sie nun den Menüpunkt „Mode“ (untere Zeile) aus und bestätigen mit ENTER. Wählen Sie wiederum mit Hilfe von UP und DOWN den Untermenüpunkt „Slave“ aus und bestätigen mit ENTER. Verbinden Sie die Slave- und die Master-Einheit (gleiches Modell, gleicher Softwarestand) mit Hilfe eines DMX-Kabels und aktivieren Sie in der Master-Einheit eine der Stand-Alone Betriebsarten (Auto, Macro, HSI, CCT, Direct). Nun folgt die Slave-Einheit der Master-Einheit. Drücken Sie wiederholt auf MENU, um zur Hauptanzeige zurückzugelangen. Die Hauptanzeige wird automatisch aktiviert, wenn innerhalb von circa 30 Sekunden keine Eingabe erfolgt.



## STAND-ALONE BETRIEBSART AUTOMATISCHE STEUERUNG (Auto)

Stand-Alone Betriebsart zum Auswählen eines Auto-Programms (Program) und zum Einstellen von Helligkeit (Dimmer) und Laufgeschwindigkeit (Speed). Durch Drücken auf MENU gelangen Sie in das Auswahlm Menü. Mit Hilfe der Taster UP und DOWN wählen Sie nun den Menüpunkt „Mode“ aus (untere Zeile), bestätigen mit ENTER und wählen abermals mit Hilfe der Taster UP und DOWN den Menüpunkt „Auto“ aus. Bestätigen Sie mit ENTER. Wählen Sie nun den Untermenüpunkt mit UP und DOWN aus, den Sie bearbeiten möchten und drücken auf ENTER. Stellen Sie den gewünschten Wert mit Hilfe von UP und DOWN ein (gedrückt halten für schnelle Wertänderung) und bestätigen mit ENTER. Drücken Sie wiederholt auf MENU, um zur Hauptanzeige zurückzugelangen. Die Hauptanzeige wird automatisch aktiviert, wenn innerhalb von circa 30 Sekunden keine Eingabe erfolgt. Ist die Hauptanzeige aktiviert, ist das Einstellen der Gesamthelligkeit (Dimmer) nun per Direktzugriff möglich (Taster UP und DOWN).

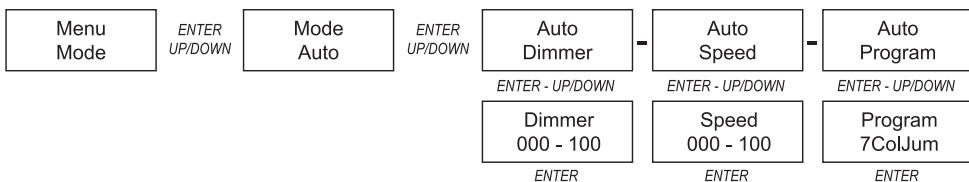

Sechs verschiedene Auto-Programme stehen Ihnen zur Verfügung:

Auto Program		
7ColJum	=	7 Color Jumping
7ColFad	=	7 Color Fading
15ColJum	=	15 Color Jumping
15ColFad	=	15 Color Fading
RandJump	=	Random Jumping
RandFade	=	Random Fading

**STAND-ALONE BETRIEBSART FARBMAKROS (Macro)**

Stand-Alone Betriebsart zum Auswählen eines Farb-Presets (Color), zum Einstellen der Helligkeit (Dimmer) und des Stroboskops (Strobe). Durch Drücken auf MENU gelangen Sie in das Auswahlmenü. Mit Hilfe der Taster UP und DOWN wählen Sie nun den Menüpunkt „Mode“ aus (untere Zeile), bestätigen mit ENTER und wählen abermals mit Hilfe der Taster UP und DOWN den Menüpunkt „Macro“ aus. Bestätigen Sie mit ENTER. Wählen Sie nun den Untermenüpunkt mit UP und DOWN aus, den Sie bearbeiten möchten und drücken auf ENTER. Stellen Sie den gewünschten Wert mit Hilfe von UP und DOWN ein (gedrückt halten für schnelle Wertänderung) und bestätigen mit ENTER. Die Werte zum Einstellen der Stroboskop-Funktion entsprechen den Werten des multifunktionalen Stroboskops im Kanal 3 des 12- und 14-Kanal DMX-Modus. Drücken Sie wiederholt auf MENU, um zur Hauptanzeige zurückzugelangen. Die Hauptanzeige wird automatisch aktiviert, wenn innerhalb von circa 30 Sekunden keine Eingabe erfolgt. Ist die Hauptanzeige aktiviert, ist das Einstellen der Gesamthelligkeit (Dimmer) nun per Direktzugriff möglich (Taster UP und DOWN).

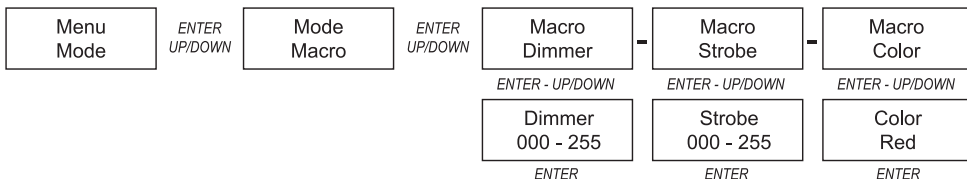

Fünfzehn Farbmakros stehen Ihnen zur Verfügung:

Macro		
Red	Turquoise	Magenta
Amber	Cyan	Pink
Yellow Warm	Blue	Warm White
Yellow	Lavender	White
Green	Mauve	Cold White

**STAND-ALONE BETRIEBSART HSI (Hue Saturation Intensity)**

Stand-Alone Betriebsart zum Einstellen von Farbton (Hue), Farbsättigung (Saturation), Helligkeit (Intensity) und Stroboskop (Strobe). Durch Drücken auf MENU gelangen Sie in das Auswahlmenü. Mit Hilfe der Taster UP und DOWN wählen Sie nun den Menüpunkt „Mode“ aus (untere Zeile), bestätigen mit ENTER und wählen abermals mit Hilfe der Taster UP und DOWN den Menüpunkt „HSI“ aus. Bestätigen Sie mit ENTER. Wählen Sie nun den Untermenüpunkt mit UP und DOWN aus, den Sie bearbeiten möchten und drücken auf ENTER. Stellen Sie den gewünschten Wert mit Hilfe von UP und DOWN ein (gedrückt halten für schnelle Wertänderung) und bestätigen mit ENTER. Die Werte zum Einstellen der Stroboskop-Funktion entsprechen den Werten des multifunktionalen Stroboskops im Kanal 3 des 12- und 14-Kanal DMX-Modus. Drücken Sie wiederholt auf MENU, um zur Hauptanzeige zurückzugelangen. Die Hauptanzeige wird automatisch aktiviert, wenn innerhalb von circa 30 Sekunden keine Eingabe erfolgt. Ist die Hauptanzeige aktiviert, ist das Einstellen der Gesamthelligkeit (Intensity) nun per Direktzugriff möglich (Taster UP und DOWN).

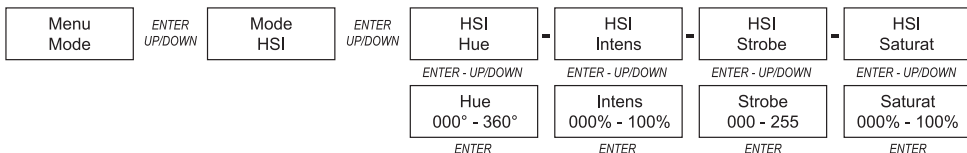

## STAND-ALONE BETRIEBSART CCT (Correlated Color Temperature)

Stand-Alone Betriebsart zum Einstellen von Farbtemperatur (Temperature), Farbton (Tint), Helligkeit (Dimmer) und Stroboskop (Strobe). Durch Drücken auf MENU gelangen Sie in das Auswahlmü. Mit Hilfe der Taster UP und DOWN wählen Sie nun den Menüpunkt „Mode“ aus (untere Zeile), bestätigen mit ENTER und wählen abermals mit Hilfe der Taster UP und DOWN den Menüpunkt „HSI“ aus. Bestätigen Sie mit ENTER. Wählen Sie nun den Untermenüpunkt mit UP und DOWN aus, den Sie bearbeiten möchten und drücken auf ENTER. Stellen Sie den gewünschten Wert mit Hilfe von UP und DOWN ein (gedrückt halten für schnelle Wertänderung) und bestätigen mit ENTER. Die Werte zum Einstellen der Stroboskop-Funktion entsprechen den Werten des multifunktionalen Stroboskops im Kanal 3 des 12- und 14-Kanal DMX-Modus. Drücken Sie wiederholt auf MENU, um zur Hauptanzeige zurückzugelangen. Die Hauptanzeige wird automatisch aktiviert, wenn innerhalb von circa 30 Sekunden keine Eingabe erfolgt. Ist die Hauptanzeige aktiviert, ist das Einstellen der Gesamthelligkeit (Dimmer) nun per Direktzugriff möglich (Taster UP und DOWN).

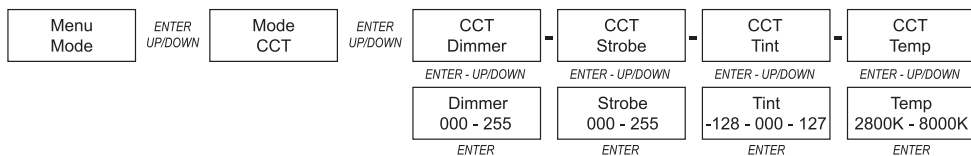

## STAND-ALONE BETRIEBSART DIRECT (Direct)

Stand-Alone Betriebsart zum Einstellen der Gesamthelligkeit (Dimmer), des Stroboskops (Strobe) und der Farbmischung von R, G, B, A, L und C (Red, Green, Blue, Amber, Lime, Cyan). Durch Drücken auf MENU gelangen Sie in das Auswahlmü. Mit Hilfe der Taster UP und DOWN wählen Sie nun den Menüpunkt „Mode“ aus (untere Zeile), bestätigen mit ENTER und wählen abermals mit Hilfe der Taster UP und DOWN den Menüpunkt „Direct“ aus. Bestätigen Sie mit ENTER. Wählen Sie nun den Untermenüpunkt mit UP und DOWN aus, den Sie bearbeiten möchten und drücken auf ENTER. Stellen Sie den gewünschten Wert mit Hilfe von UP und DOWN ein (gedrückt halten für schnelle Wertänderung) und bestätigen mit ENTER. Drücken Sie wiederholt auf MENU, um zur Hauptanzeige zurückzugelangen. Die Hauptanzeige wird automatisch aktiviert, wenn innerhalb von circa 30 Sekunden keine Eingabe erfolgt. Ist die Hauptanzeige aktiviert, ist das Einstellen der Gesamthelligkeit (Dimmer) nun per Direktzugriff möglich (Taster UP und DOWN).

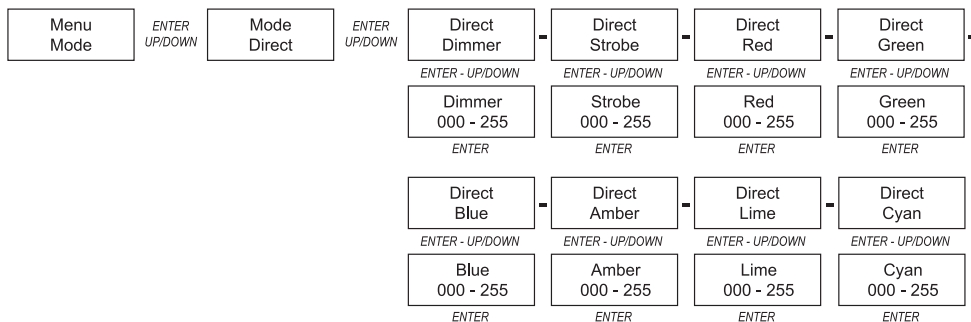

## GERÄTEEINSTELLUNGEN

Durch Drücken auf MENU gelangen Sie in das Auswahlmü. Mit Hilfe der Taster UP und DOWN wählen Sie nun den Menüpunkt „Settings“ aus und bestätigen mit ENTER. Daraufhin gelangen Sie in das Untermenü zum Einstellen der Untermenüpunkte (siehe Tabelle, Auswahl mit UP und DOWN, bestätigen mit ENTER, Wert bzw. Status ändern mit UP und DOWN, bestätigen mit ENTER). Drücken Sie wiederholt auf MENU, um zur Hauptanzeige zurückzugelangen. Die Hauptanzeige wird automatisch aktiviert, wenn innerhalb von circa 30 Sekunden keine Eingabe erfolgt.

Settings (Fettdruck = Werkseinstellung)			
DispBack	=	Display-Beleuchtung	Backlight ON permanent an
			<b>Backlight Off</b> Deaktivierung nach ca. 30 Sekunden Inaktivität
DMX Fail	=	Betriebszustand bei DMX Signal Unterbrechung	<b>Hold</b> letzter DMX-Befehl wird gehalten
			Blackout aktiviert Blackout

Fan	=	Lüftersteuerung anpassen	<b>Auto</b>	automatische Regelung der Lüfterleistung
			Silent	extra leiser Lüfter (bei reduzierter Helligkeit, falls erforderlich)
RedShift	=	Imitiert die Farbdrift beim Dimmen eines Halogenscheinwerfers. Beim Herunterdimmen des Scheinwerfers verändert sich die Farbtemperatur automatisch zunehmend zu Warmweiß und Amber (und umgekehrt).	<b>On</b>	Farbdrift aktiviert
			<b>Off</b>	Farbdrift deaktiviert
DimCurve	=	Dimmerkurve	<b>Linear</b>	Die Lichtintensität steigt linear mit dem DMX-Wert an
			Expo	Die Lichtintensität lässt sich im unteren DMX-Wertbereich fein und im oberen DMX-Wertbereich grob einstellen
			Log	Die Lichtintensität lässt sich im unteren DMX-Wertbereich grob und im oberen DMX-Wertbereich fein einstellen
			S-Curve	Die Lichtintensität lässt sich im unteren und oberen DMX-Wertbereich fein und im mittleren DMX-Wertbereich grob einstellen
DimResp	=	Dimmverhalten	<b>LED</b>	Der Strahler reagiert abrupt auf Änderungen des DMX-Werts
			Halogen	Der Strahler verhält sich ähnlich einem Halogenstrahler mit sanften Helligkeitsänderungen
PWM	=	LED PWM Frequenz	<b>650 Hz</b>	Einstellen der LED PWM Frequenz
			1530 Hz	
			3600 Hz	
			12 kHz	
			25 kHz	
FacReset	=	Auf Werkseinstellungen zurücksetzen	No	Zurücksetzen nicht durchführen (bestätigen mit ENTER)
			Yes	Zurücksetzen durchführen (bestätigen mit ENTER)
Calibrat	=	Individuelle Farbkalibrierung	R, G, B, A, L, C	Betriebsartübergreifende Kalibrierung der Farben Red, Green, Blue, Amber, Lime und Cyan mit Werten von 000 bis 255

## GERÄTEINFORMATIONEN

Durch Drücken auf MENU gelangen Sie in das Auswahlm Menü. Mit Hilfe der Taster UP und DOWN wählen Sie nun den Menüpunkt „Sys Info“ aus und bestätigen mit ENTER. Daraufhin gelangen Sie in das Untermenü zum Anzeigen der Geräteinformationen. Benutzen Sie wiederum die Taster UP und DOWN, um den gewünschten Untermenüpunkt anzuwählen und die Information dann mit ENTER abzurufen (siehe Tabelle). Drücken Sie wiederholt auf MENU, um zur Hauptanzeige zurückzugelangen. Die Hauptanzeige wird automatisch aktiviert, wenn innerhalb von circa 30 Sekunden keine Eingabe erfolgt.

Sys Info				
Temp	=	Temperaturanzeige der LED-Einheit	Temp LED	xxx °C / xxx °F
			Temp C°/F°	°C (= Anzeige in Grad Celsius)
				°F (= Anzeige in Grad Fahrenheit)
Op. Hours	=	Betriebsdaueranzeige	Op. Hours x:xx h	Anzeige der Gesamtbetriebsdauer in Stunden und Minuten
Firmware	=	Anzeige der Geräte-Softwareversion	Firmware	V1.xx

## AUFSTELLUNG UND MONTAGE

Dank seiner vier GummifüÙe kann der Scheinwerfer an einer geeigneten Stelle auf eine ebene Fläche gestellt werden. Die Montage an einer Traverse erfolgt mit Hilfe des vormontierten Montagebügels (A) und einer geeigneten Traversenklemme (optional erhältlich). Sorgen Sie für feste Verbindungen und sichern Sie den Scheinwerfer mit einem geeigneten Sicherungsseil an der dafür vorgesehenen Sicherungsöse (B). Nutzen Sie die seitlich angebrachten Hebelschrauben (C) zum Einstellen der Abstrahlrichtung auf vertikaler Ebene.



**Wichtiger Hinweis:** Überkopfmontage erfordert umfassende Erfahrung, einschließlich der Berechnung der Grenzwerte für die Arbeitslast, des verwendeten Installationsmaterials und der regelmäßigen Sicherheitsüberprüfung aller Installationsmaterialien und Scheinwerfer. Wenn Sie diese Qualifikationen nicht haben, versuchen Sie nicht, eine Installation selbst durchzuführen, sondern nutzen Sie die Hilfe von professionellen Unternehmen.



## DMX TECHNIK

### DMX-512

DMX (Digital Multiplex) ist die Bezeichnung für ein universelles Übertragungsprotokoll für die Kommunikation zwischen entsprechenden Geräten und Controllern. Ein DMX-Controller sendet DMX-Daten an das/die angeschlossene(n) DMX-Gerät(e). Die DMX-Datenübertragung erfolgt stets als serieller Datenstrom, der über die an jedem DMX-fähigen Gerät vorhandenen DMX IN- und DMX OUT-Anschlüsse (XLR-Steckverbinder) von einem angeschlossenen Gerät an das nächste weitergeleitet wird, wobei die maximale Anzahl der Geräte 32 nicht überschreiten darf. Das letzte Gerät der Kette ist mit einem Abschlussstecker (Terminator) zu bestücken.



### DMX-VERBINDUNG:

DMX ist die gemeinsame "Sprache", über die sich die unterschiedlichsten Gerätetypen und Modelle verschiedener Hersteller miteinander verkoppeln und über einen zentralen Controller steuern lassen, sofern sämtliche Geräte und der Controller DMX-kompatibel sind. Für eine optimale Datenübertragung ist es erforderlich, die Verbindungskabel zwischen den einzelnen Geräten so kurz wie möglich zu halten. Die Reihenfolge, in der die Geräte in das DMX-Netzwerk eingebunden sind, hat keinen Einfluss auf die Adressierung. So kann sich das Gerät mit der DMX-Adresse 1 an einer beliebigen Position in der (seriellen) DMX-Kette befinden, am Anfang, am Ende oder irgendwo in der Mitte. Wird einem Gerät die DMX-Adresse 1 zugewiesen, "weiß" der Controller, dass er alle der Adresse 1 zugeordneten Daten an dieses Gerät senden soll, ungeachtet seiner Position im DMX-Verband.

### SERIELLE VERKOPPLUNG MEHRERER SCHEINWERFER

1. Verbinden Sie den männlichen XLR-Stecker (3-Pol oder 5-Pol) des DMX-Kabels mit dem DMX-Ausgang (weibliche XLR-Buchse) des ersten DMX-Geräts (z.B. DMX-Controller).
2. Verbinden Sie den weibliche XLR-Stecker des an den ersten Scheinwerfer angeschlossenen DMX-Kabels mit dem DMX-Eingang (männliche XLR-Buchse) des nächsten DMX-Geräts. Verbinden Sie den DMX-Ausgang dieses Geräts in der gleichen Weise mit dem DMX-Eingang des nächsten Geräts und so weiter. Bitte beachten Sie, dass DMX-Geräte grundsätzlich seriell verschaltet werden und die Verbindungen nicht ohne aktiven Splitter geteilt werden können. Die maximale Anzahl der DMX-Geräte einer DMX-Kette darf 32 nicht überschreiten.

Eine umfangreiche Auswahl geeigneter DMX-Kabel finden Sie in den Adam Hall Produktlinien 3 STAR, 4 STAR und 5 STAR.

#### DMX-KABEL:

Beachten Sie bei der Anfertigung eigener Kabel unbedingt die Abbildungen auf dieser Seite. Verbinden Sie auf keinen Fall die Abschirmung des Kabels mit dem Massekontakt des Steckers, und achten Sie darauf, dass die Abschirmung nicht mit dem XLR-Steckergehäuse in Kontakt kommt. Hat die Abschirmung Massekontakt, kann dies zu Systemfehlern führen.

#### Steckerbelegung:

DMX-Kabel mit 3-Pol XLR-Steckern:

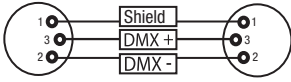

DMX-Kabel mit 5-Pol XLR-Steckern (Pin 4 und 5 sind nicht belegt.):

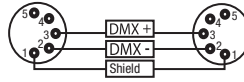

#### DMX-ABSCHLUSSSTECKER (TERMINATOR):

Um Systemfehler zu vermeiden, ist das letzte Gerät einer DMX-Kette mit einem Abschlusswiderstand zu bestücken (120 Ohm, 1/4 Watt).  
3-Pol XLR-Stecker mit Abschlusswiderstand: K3DMXT3  
5-Pol XLR-Stecker mit Abschlusswiderstand: K3DMXT5

#### Steckerbelegung:

3-Pol XLR-Stecker:

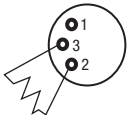

5-Pol XLR-Stecker:

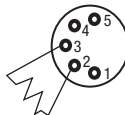

#### DMX-ADAPTER:

Die Kombination von DMX-Geräten mit 3-Pol Anschlüssen und DMX-Geräten mit 5-Pol Anschlüssen in einer DMX-Kette ist mit Hilfe von Adaptern ebenso möglich.

#### Steckerbelegung

DMX-Adapter 5-Pol XLR male auf 3-Pol XLR female: K3DGF0020  
Pin 4 und 5 sind nicht belegt.

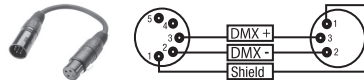

#### Steckerbelegung

DMX-Adapter 3-Pol XLR male auf 5-Pol XLR female: K3DHM0020  
Pin 4 und 5 sind nicht belegt.

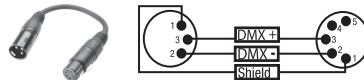

## TECHNISCHE DATEN

Modellnummer:	CLTS200FC
Produktart:	LED-Scheinwerfer
Typ:	Fresnel Theater Spot mit Zoom-Funktion
Farbspektrum:	RBGALC
CRI (CCT Modus)	> 90
LED Anzahl:	1
LED Typ:	200 W
LED PWM Frequenz:	650 Hz, 1530 Hz, 3600 Hz, 12 kHz, 25 kHz (einstellbar)
Abstrahlwinkel (Halbstreuwinkel)	13°– 49°
DMX-Eingang:	3-Pol und 5-Pol XLR männlich
DMX-Ausgang:	3-Pol und 5-Pol XLR weiblich
DMX-Farbfunktionen:	Direkt, HSI, CCT
DMX Funktionen:	Dimmer, Dimmer fein, Stroboskop, Rot, Grün, Blue, Amber, Lime, Cyan, Farbmarkos, CCT, Tint, Hue, Saturation, Geräteeinstellung

Steuerung:	DMX512, RDM enabled
Standalone Funktionen:	Direkt, HSI, CCT, Farbmakros, Master/Slave
Bedienelemente:	Menu, Enter, Up, Down, Zoom
Anzeigeelemente:	beleuchtetes 2-Zeilen LC-Display
Betriebsspannung:	100 - 240 V AC / 50 - 60 Hz
Leistungsaufnahme:	200 W
Beleuchtungsstärke (@ 1m):	34000 lx @ 13 °
Lichtstrom:	5300 lm
Stromversorgungsanschluss:	INPUT: Blaue Power Twist Buchse OUTPUT: Weiße Power Twist Buchse (Max. 8 A)
Sicherung:	T3A / 250 V (5 x 20 mm)
Umgebungstemperatur (in Betrieb):	0 °C – 40 °C
Relative Luftfeuchtigkeit:	< 80 %, nicht kondensierend
Gehäusematerial:	Metall Druckguss
Gehäusefarbe:	schwarz
Gehäusekühlung:	Temperaturgesteuerter Lüfter
Abmessungen (B x H x T, ohne Montagebügel):	320 x 370 x 310 mm
Gewicht:	8,1 kg
Weitere Eigenschaften:	Filterrahmen, Flügelbegrenzer und Montagebügel im Lieferumfang, manueller Zoom

## HERSTELLERERKLÄRUNGEN

### HERSTELLERGARANTIE & HAFTUNGSBESCHRÄNKUNG

Unsere aktuellen Garantiebedingungen und Haftungsbeschränkung finden Sie unter: [https://cdn-shop.adamhall.com/media/pdf/MANUFACTURERS-DECLARATIONS\\_CAMEO.pdf](https://cdn-shop.adamhall.com/media/pdf/MANUFACTURERS-DECLARATIONS_CAMEO.pdf). Im Service Fall wenden Sie sich bitte an Adam Hall GmbH, Adam-Hall-Str. 1, 61267 Neu Anspach / E-Mail [Info@adamhall.com](mailto:Info@adamhall.com) / +49 (0)6081 / 9419-0.



### KORREKTE ENTSORGUNG DIESES PRODUKTS

(Gültig in der Europäischen Union und anderen europäischen Ländern mit Mülltrennung) Dieses Symbol auf dem Produkt oder dazugehörigen Dokumenten weist darauf hin, dass das Gerät am Ende der Produktlebenszeit nicht zusammen mit dem normalen Hausmüll entsorgt werden darf, um Umwelt- oder Personenschäden durch unkontrollierte Abfallentsorgung zu vermeiden. Bitte entsorgen Sie dieses Produkt getrennt von anderen Abfällen und führen es zur Förderung nachhaltiger Wirtschaftskreisläufe dem Recycling zu. Als Privatkunde erhalten Sie Informationen zu umweltfreundlichen Entsorgungsmöglichkeiten über den Händler, bei dem das Produkt erworben wurde, oder über die entsprechenden regionalen Behörden. Als gewerblicher Nutzer kontaktieren Sie bitte Ihren Lieferanten und prüfen die ggf. vertraglich vereinbarten Konditionen zur Entsorgung der Geräte. Dieses Produkt darf nicht zusammen mit anderen gewerblichen Abfällen entsorgt werden.

### CE-Konformität

Hiermit erklärt die Adam Hall GmbH, dass dieses Produkt folgenden Richtlinien entspricht (soweit zutreffend):

R&TTE (1999/5/EG) bzw. RED (2014/53/EU) ab Juni 2017

Niederspannungsrichtlinie (2014/35/EU)

EMV-Richtlinie (2014/30/EU)

RoHS (2011/65/EU)

Die vollständige Konformitätserklärung finden Sie unter [www.adamhall.com](http://www.adamhall.com).

Des Weiteren können Sie diese auch unter [info@adamhall.com](mailto:info@adamhall.com) anfragen.



**Vous avez fait le bon choix!**

Cet appareil a été développé et fabriqué en appliquant des exigences de qualité très élevées: il garantit des années de fonctionnement sans problème. Veuillez lire attentivement ce Manuel Utilisateur : vous apprendrez rapidement à utiliser votre appareil Cameo Light de façon optimale. Vous trouverez davantage d'informations à propos de Cameo Light sur notre site Web: [WWW.CAMEOLIGHT.COM](http://WWW.CAMEOLIGHT.COM).

**MESURES PRÉVENTIVES**

1. Veuillez lire attentivement ce manuel.
2. Rangez tous les documents d'information et d'instructions en lieu sûr.
3. Veuillez suivre toutes les instructions
4. Observez tous les messages d'avertissement N'enlevez pas de l'appareil les étiquettes de sécurité ou autres informations.
5. N'utilisez l'appareil que pour des applications et de la façon appropriées.
6. Utilisez exclusivement des pieds et des dispositifs de fixation stables et adaptés lorsque l'appareil est utilisé en installation fixe. Assurez-vous que les fixations murales ont été montées correctement, et qu'elles sont sécurisées. Vérifiez que l'appareil est installé en toute sécurité, et qu'il ne peut pas tomber.
7. Lors de l'installation, observez les réglementations de sécurité en vigueur dans votre pays.
8. N'installez et n'utilisez pas l'appareil à proximité de radiateurs, d'accumulateurs de chaleur, de fours ou de toute autre source de chaleur. Vérifiez que l'appareil est installé de façon à bénéficier en permanence d'un refroidissement efficace et qu'il ne peut pas chauffer de façon excessive.
9. Ne placez aucune source de flamme sur l'appareil – par exemple, une bougie allumée.
10. Ne bloquez pas les ouïes d'aération.
11. Cet appareil a été exclusivement conçu pour une utilisation en intérieur. N'utilisez pas l'appareil à proximité immédiate d'eau (à moins qu'il ne s'agisse d'un appareil conçu pour une utilisation en extérieur – dans ce cas, respectez les instructions correspondantes ci après) Ne mettez pas l'appareil en contact avec des matériaux, des liquides ou des gaz inflammables.
13. Vérifiez qu'aucun petit objet ne puisse tomber à l'intérieur de l'appareil.
14. N'utilisez avec cet appareil que des accessoires recommandés et approuvés par le fabricant.
15. N'ouvrez pas l'appareil, et n'essayez pas de le modifier.
16. Lors du branchement de l'appareil, sécurisez le passage du câble secteur, afin d'éviter tout dommage ou accident, par exemple quelqu'un qui trébucher sur le câble.
17. Lors du transport, vérifiez que l'appareil ne peut tomber, ce qui pourrait provoquer des dommages matériels et/ou corporels.
18. Si votre appareil ne fonctionne plus correctement, que de l'eau ou des objets ont pénétré à l'intérieur, ou qu'il a été endommagé de quelque façon que ce soit, éteignez-le immédiatement et débranchez sa prise secteur (s'il s'agit d'un appareil alimenté). Cet appareil ne doit être réparé que par un personnel autorisé.
19. Pour le nettoyage de l'appareil, utilisez un chiffon sec.
20. Observez toutes les réglementations en vigueur dans votre pays pour mettre l'appareil au rebut. Lorsque vous jetez l'emballage de l'appareil, veuillez séparer plastique, papier et carton.
21. Les films plastique doivent être mis hors de portée des enfants.

**APPAREILS RELIÉS AU SECTEUR :**

22. ATTENTION : Si le câble de l'appareil est muni d'un fil de terre, il doit être relié à une prise murale avec terre. Ne désactivez jamais la mise à la terre d'un appareil.
23. N'allumez pas l'appareil immédiatement s'il a subi une grande différence de température ambiante (par exemple, lors du transport). L'humidité et la condensation pourraient l'endommager. Ne mettez l'appareil sous tension que lorsqu'il est parvenu à la température de la pièce.
24. Avant de relier l'appareil à la prise murale, vérifiez que la valeur et la fréquence de tension secteur sur laquelle il est réglé correspondent bien à la valeur et à la fréquence de la tension secteur locale. Si l'appareil possède un sélecteur de tension, ne le branchez sur la prise murale qu'après avoir vérifié que la valeur réglée correspond à la valeur effective de la tension secteur. Si la fiche du cordon secteur ou du bloc adaptateur livré avec votre appareil ne correspond pas au format de votre prise murale, veuillez consulter un électricien.
25. Ne piétez pas le câble secteur. Assurez-vous que le câble secteur n'est pas trop pincé, notamment au niveau de l'arrière de l'appareil (ou de son adaptateur secteur) et de la prise murale.
26. Lors du branchement de l'appareil, vérifiez que l'accès au câble secteur ou au bloc adaptateur reste facile. Sortez la fiche secteur de la prise murale dès que vous n'utilisez pas l'appareil pendant un certain temps, ou si vous désirez nettoyer l'appareil. Pour ce faire, tirez toujours sur la fiche elle-même, ou sur le bloc secteur lui-même ; ne tirez jamais sur le câble. Ne manipulez jamais le câble secteur ou l'adaptateur secteur avec des mains mouillées.
27. N'éteignez/rallumez pas l'appareil rapidement plusieurs fois de suite : vous risquez de réduire la longévité de ses composants internes.
28. CONSEIL IMPORTANT : Ne remplacez le fusible que par un fusible de même type et du même calibre. Si le fusible fond de façon répétée, veuillez consulter un centre de réparations agréé.
29. Pour séparer complètement l'appareil du secteur, débranchez le cordon secteur ou l'adaptateur de la prise murale.
30. Si votre appareil est muni d'un connecteur secteur verrouillable (Volex), il faut d'abord déverrouiller le mécanisme avant d'enlever le cordon secteur. Attention, lorsque vous retirez le câble secteur, à ne pas faire bouger l'appareil, ce qui pourrait se traduire par un risque de chute, de blesser quelqu'un, ou tout autre dommage. Manipulez toujours le cordon secteur avec soin.
31. Débranchez la fiche secteur ou l'adaptateur de la prise murale en cas d'orage, ou si vous n'utilisez pas l'appareil pendant une longue période.
32. L'appareil ne doit pas être alimenté lors de son installation (cordon secteur non relié à la prise murale).
33. Poussière et autres dépôts à l'intérieur de l'appareil sont susceptibles de l'endommager. Si les conditions environnementales sont difficiles (présence de poussière, de nicotine, de gouttelettes d'eau...), il est recommandé de le confier à un personnel spécialisé pour entretien et nettoyage (non pris en charge par la garantie), afin d'éviter toute surchauffe et défaillance.
34. Respectez une distance minimale de 0,5m par rapport à des matériaux inflammables.

35. Si vous désirez alimenter plusieurs projecteurs simultanément, les conducteurs du câble secteur doivent posséder une section minimale de 1,5 mm<sup>2</sup>. Dans l'Union Européenne, les câbles électriques doivent être de type H05VV-F ou équivalent. Adam Hall propose des câbles secteur adaptés. De tels câbles permettent d'alimenter plusieurs appareils par renvoi secteur de l'un à l'autre, Power Out vers Power In. Assurez-vous que la consommation totale de tous les appareils connectés ne dépasse pas la valeur correspondante en ampères (A) indiquée sur l'appareil. Essayez de maintenir les câbles secteur aussi courts que possible.

36. L'appareil ne peut pas être utilisé par des personnes (y compris des enfants) ayant des capacités physiques, sensorielles ou mentales limitées ou un manque d'expérience et de connaissances.

37. On doit interdire aux enfants de jouer avec l'appareil.

38 Si le câble d'alimentation de l'appareil est endommagé, l'appareil ne peut pas être utilisé. Le cordon d'alimentation doit être remplacé par un câble approprié ou un module spécial provenant d'un centre de service agréé.

**ATTENTION :**

Ne démontez jamais le couvercle de l'appareil, vous risquez de recevoir un choc électrique.

L'appareil ne renferme aucune pièce ni composant réparable ou remplaçable par l'utilisateur. Ne confiez l'entretien et la réparation qu'à un personnel qualifié.



Le pictogramme en forme de triangle équilatéral contenant un éclair terminé d'une flèche avertit l'utilisateur de la présence d'une tension dangereuse à l'intérieur de l'appareil, tension susceptible de provoquer un choc électrique.



Le pictogramme en forme de triangle équilatéral renfermant un point d'exclamation signale à l'utilisateur la présence d'instructions importantes concernant l'utilisation ou l'entretien de l'appareil.



ATTENTION ! Ce symbole correspond à des surfaces chaudes. En cours de fonctionnement, certaines parties de l'appareil peuvent devenir chaudes. Après utilisation, ne manipulez ou ne transportez l'appareil qu'au bout de 10 minutes de refroidissement.



Attention ! Cet appareil est conçu pour une utilisation à une altitude maximale de 2000 m au-dessus du niveau de la mer.



Attention ! Ce produit ne convient pas à une utilisation dans les climats tropicaux.



Attention ! Source lumineuse LED intense ! Risque de lésions oculaires. Ne pas regarder directement la source lumineuse.

**ATTENTION ! CONSEILS IMPORTANTS POUR LES PRODUITS D'ÉCLAIRAGE**

1. Ce produit est conçu pour une utilisation professionnelle dans le domaine du spectacle vivant : il n'est pas prévu pour une utilisation en éclairage domestique.

2. Ne regardez jamais directement le faisceau lumineux, même brièvement.

3. Ne regardez jamais le faisceau lumineux par l'intermédiaire d'un appareil optique grossissant (jumelles par exemple).

4. Dans certaines circonstances, les effets Stroboscope sont susceptibles de provoquer des crises d'épilepsie auprès de personnes sensibles. Il est donc conseillé aux personnes épileptiques d'éviter les lieux où sont installés des stroboscopes.

## INTRODUCTION

### PROJECTEUR DE THÉÂTRE À LENTILLE FRESNEL RGBALC

CLTS200FC

#### FONCTIONS DE PILOTAGE

Pilotage DMX sur 1 canal, 3 canaux 1, 3 canaux 2 HSI, 3 canaux 3 CCT, 6 canaux Direct, 12 canaux HSI et 14 canaux Direct

Compatible RDM

Mode Master/Slave

Fonctions Standalone

#### CARACTÉRISTIQUES

LED RGBALC 200 W. Lentille de Fresnel. Zoom manuel à réglage progressif. Stroboscope multifonction. Fonctionnement sans scintillement. Connecteurs DMX à 3 et 5 broches. Volet coupe-flux et cadre pour filtre couleurs fournis. Tension de fonctionnement : 100-240 V CA. Puissance absorbée : 200 W.

Le projecteur intègre la technologie standard RDM (Remote Device Management). Ce système de gestion à distance des appareils permet de consulter l'état de fonctionnement des terminaux RDM et de les configurer via un contrôleur compatible RDM.

## RACCORDEMENTS, ÉLÉMENTS DE COMMANDE ET D'AFFICHAGE

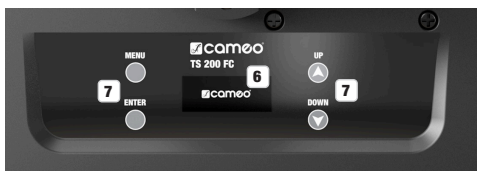

#### 1 POWER IN (ENTRÉE D'ALIMENTATION)

Embase secteur bleue Power Twist. Tension de fonctionnement : 100 – 240 V CA / 50 – 60 Hz.

#### 2 POWER OUT (SORTIE D'ALIMENTATION)

Embase secteur blanche Power Twist pour l'alimentation d'autres projecteurs CAMEO. Veiller à ce que la consommation totale de tous les appareils raccordés ne dépasse pas la valeur en ampères (A) indiquée sur l'appareil.

#### 3 FUSE (FUSIBLE)

Porte-fusible pour fusibles à courant faible de 5 x 20 mm. REMARQUE IMPORTANTE : Remplacer le fusible exclusivement par un fusible de même type et de même valeur (T3 A/250 V). Si le fusible saute de façon récurrente, contacter un centre de réparation agréé.

#### 4 DMX IN (ENTRÉE DMX)

Connecteur XLR mâle à 3 broches et 5 broches pour le raccordement d'un contrôleur DMX.

#### 5 DMX OUT (SORTIE DMX)

Connecteur XLR femelle à 3 broches et 5 broches pour le renvoi du signal de commande DMX.

#### 6 ÉCRAN LCD RÉTROÉCLAIRÉ

Affichage du mode de fonctionnement actuellement activé et des options du menu d'édition.

## 7 TOUCHES DE COMMANDE

MENU - Appuyer sur MENU pour accéder au menu de sélection des paramètres du système. Appuyer plusieurs fois sur la touche pour revenir à l'écran principal.

ENTER - Permet de modifier une valeur et de confirmer les modifications de valeur.

Touches UP et DOWN - Sélection des différentes options du menu de sélection et des sous-menus (mode de fonctionnement, informations sur le système, etc.). Modification d'une valeur, par ex. l'adresse DMX.

Pour accéder directement à l'option de menu ouverte en dernier, appuyer simultanément sur MENU et ENTER.



## 8 ZOOM

Bouton moleté pour régler la taille du faisceau lumineux (butée droite = taille minimale du faisceau lumineux, butée gauche = taille maximale du faisceau lumineux).

## 9 CAILLET DE SÉCURITÉ

Caillet de sécurité pour sécuriser le projecteur en cas de montage sur traverse.

## MODE D'EMPLOI

### REMARQUE :

Dès que le projecteur est correctement raccordé à l'alimentation secteur, diverses informations s'affichent successivement à l'écran durant la phase de démarrage : « Update Wait... » (uniquement à des fins de maintenance), « WELCOME TO Cameo », la référence du modèle et la version du logiciel. À l'issue de cette phase, le projecteur est opérationnel et le mode de fonctionnement précédemment sélectionné est activé.

### ÉCRAN PRINCIPAL DU MODE DMX

La mention « DMX Addr » s'affiche dans la ligne supérieure de l'écran, tandis que la ligne inférieure indique l'adresse de départ DMX actuellement paramétrée. Si le signal DMX est interrompu, l'écran se met à clignoter, puis cesse de clignoter dès que le signal DMX est de nouveau reçu. Si aucune saisie n'est effectuée dans les 30 secondes environ, l'affichage retourne à l'écran principal.

DMX Addr 001
-----------------

## ÉCRAN PRINCIPAL DU MODE STANDALONE

La ligne inférieure de l'écran indique le mode Standalone actuellement activé (Slave, Auto, Macro, HSI, CCT, Direct). Si aucune saisie n'est effectuée dans les 30 secondes environ, l'affichage retourne à l'écran principal.



## RÉGLAGE DE L'ADRESSE DE DÉPART DMX

Appuyez sur MENU pour accéder au menu de sélection. Utilisez ensuite les touches UP et DOWN pour sélectionner l'option de menu « DMX Addr » (ligne inférieure) et appuyez sur ENTER pour confirmer. Vous pouvez maintenant régler l'adresse de départ DMX de votre choix à l'aide des touches UP et DOWN (maintenir les touches enfoncées pour modifier les valeurs rapidement, valeur maximale en fonction du mode DMX activé). Confirmez la saisie en appuyant sur ENTER et appuyez 1 fois sur MENU pour revenir à l'écran principal. Si aucune saisie n'est effectuée dans les 30 secondes environ, l'affichage retourne à l'écran principal. Si l'écran principal est activé, l'adresse de départ DMX peut être modifiée via un accès direct (touches UP et DOWN).



## RÉGLAGE DU MODE DMX

Appuyez sur MENU pour accéder au menu de sélection. Sélectionnez l'option de menu « Mode » (ligne inférieure) à l'aide des touches UP et DOWN, puis appuyez sur ENTER pour confirmer. Utilisez de nouveau les touches UP et DOWN pour sélectionner l'option de sous-menu « DMX » et appuyez sur ENTER pour confirmer. Vous pouvez maintenant sélectionner le mode DMX de votre choix à l'aide des touches UP et DOWN, puis confirmer la sélection en appuyant sur ENTER. Appuyez plusieurs fois sur MENU pour revenir à l'écran principal. Si aucune saisie n'est effectuée dans les 30 secondes environ, l'affichage retourne à l'écran principal. Les tableaux d'affectation des canaux correspondant aux différents modes DMX figurent dans la section PILOTAGE EN MODE DMX de ce manuel.



## MODE SLAVE

Appuyez sur MENU pour accéder au menu de sélection. Sélectionnez ensuite l'option de menu « Mode » (ligne inférieure) à l'aide des touches UP et DOWN, puis appuyez sur ENTER pour confirmer. Utilisez de nouveau les touches UP et DOWN pour sélectionner l'option de sous-menu « Slave » et appuyez sur ENTER pour confirmer. Reliez les unités Slave et Master (même modèle, même version logicielle) à l'aide d'un câble DMX. Sur le Master, activez l'un des modes Standalone proposés (Auto, Macro, HSI, CCT, Direct). L'unité Slave suit alors l'unité Master. Appuyez plusieurs fois sur MENU pour revenir à l'écran principal. Si aucune saisie n'est effectuée dans les 30 secondes environ, l'affichage retourne à l'écran principal.



## MODE STANDALONE COMMANDE AUTOMATIQUE (Auto)

Mode Standalone permettant de sélectionner un programme automatique (Program) et de régler la luminosité (Dimmer) et la vitesse d'exécution (Speed). Appuyez sur MENU pour accéder au menu de sélection. Sélectionnez à présent l'option de menu « Mode » (ligne inférieure) à l'aide des touches UP et DOWN, appuyez sur ENTER pour confirmer, puis sélectionnez l'option de menu « Auto » à l'aide des touches UP et DOWN. Appuyez sur ENTER pour confirmer. Sélectionnez ensuite dans le sous-menu, l'option que vous souhaitez modifier à l'aide des touches UP et DOWN et appuyez sur ENTER. Réglez la valeur souhaitée à l'aide des touches UP et DOWN (maintenir les touches enfoncées pour modifier les valeurs rapidement) et appuyez sur ENTER pour confirmer. Appuyez plusieurs fois sur MENU pour revenir à l'écran principal. Si aucune saisie n'est effectuée dans les 30 secondes environ, l'affichage retourne à l'écran principal. Si l'écran principal est activé, la luminosité générale (Dimmer) peut être réglée via un accès direct (touches UP et DOWN).

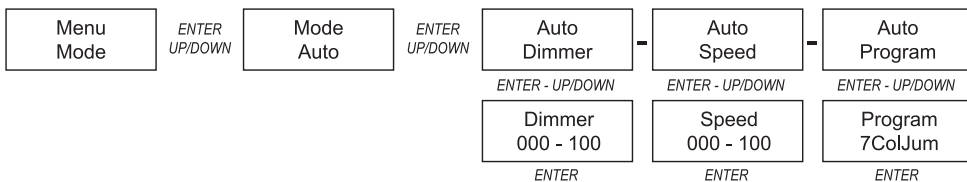

Six programmes automatiques différents sont disponibles :

Auto Program		
7ColJum	=	7 Color Jumping
7ColFad	=	7 Color Fading
15ColJum	=	15 Color Jumping
15ColFad	=	15 Color Fading
RandJump	=	Random Jumping
RandFade	=	Random Fading

### MODE STANDALONE MACROS DE COULEUR (Macro)

Mode Standalone permettant de sélectionner un preset de couleur (Color) et de régler la luminosité (Dimmer) et le stroboscope (Strobe). Appuyez sur MENU pour accéder au menu de sélection. Sélectionnez à présent l'option de menu « Mode » (ligne inférieure) à l'aide des touches UP et DOWN, appuyez sur ENTER pour confirmer, puis sélectionnez l'option de menu « Macro » à l'aide des touches UP et DOWN. Appuyez sur ENTER pour confirmer. Sélectionnez ensuite dans le sous-menu, l'option que vous souhaitez modifier à l'aide des touches UP et DOWN et appuyez sur ENTER. Réglez la valeur souhaitée à l'aide des touches UP et DOWN (maintenir les touches enfoncées pour modifier les valeurs rapidement) et appuyez sur ENTER pour confirmer. Les valeurs destinées au réglage de la fonction stroboscope correspondent aux valeurs du stroboscope multifonction dans le canal 3 du mode DMX sur 12 et 14 canaux. Appuyez plusieurs fois sur MENU pour revenir à l'écran principal. Si aucune saisie n'est effectuée dans les 30 secondes environ, l'affichage retourne à l'écran principal. Si l'écran principal est activé, la luminosité générale (Dimmer) peut être réglée via un accès direct (touches UP et DOWN).

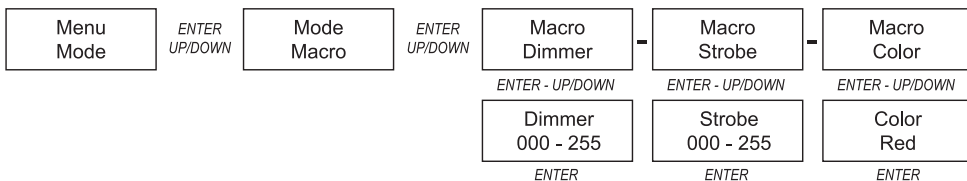

Quinze macros de couleur sont disponibles :

Macro		
Red	Turquoise	Magenta
Amber	Cyan	Pink
Yellow Warm	Blue	Warm White
Yellow	Lavender	White
Green	Mauve	Cold White

### MODE STANDALONE HSI (Hue Saturation Intensity)

Mode Standalone permettant de régler la teinte (Hue), la saturation des couleurs (Saturation), la luminosité (Intensity) et le stroboscope (Strobe). Appuyez sur MENU pour accéder au menu de sélection. Sélectionnez à présent l'option de menu « Mode » (ligne inférieure) à l'aide des touches UP et DOWN, appuyez sur ENTER pour confirmer, puis sélectionnez l'option de menu « HSI » à l'aide des touches UP et DOWN. Appuyez sur ENTER pour confirmer. Sélectionnez ensuite dans le sous-menu, l'option que vous souhaitez modifier à l'aide des touches UP et DOWN et appuyez sur ENTER. Réglez la valeur souhaitée à l'aide des touches UP et DOWN (maintenir les touches enfoncées pour modifier les valeurs rapidement) et appuyez sur ENTER pour confirmer. Les valeurs destinées au réglage de la fonction stroboscope correspondent aux valeurs du stroboscope multifonction dans le canal 3 du mode DMX sur 12 et 14 canaux. Appuyez plusieurs fois sur MENU pour revenir à l'écran principal. Si aucune saisie n'est effectuée dans les 30 secondes environ, l'affichage retourne à l'écran principal. Si l'écran principal est activé, la luminosité générale (Intensity) peut être réglée via un accès direct (touches UP et DOWN).

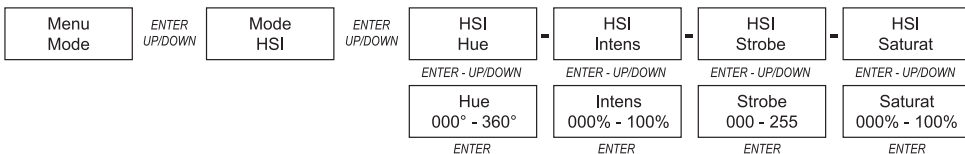

### MODE STANDALONE CCT (Correlated Color Temperature)

Mode Standalone permettant de régler la température de couleur (Temperature), la teinte (Tint), la luminosité (Dimmer) et le stroboscope (Strobe). Appuyez sur MENU pour accéder au menu de sélection. Sélectionnez à présent l'option de menu « Mode » (ligne inférieure) à l'aide des touches UP et DOWN, appuyez sur ENTER pour confirmer, puis sélectionnez l'option de menu « HSI » à l'aide des touches UP et DOWN. Appuyez sur ENTER pour confirmer. Sélectionnez ensuite dans le sous-menu, l'option que vous souhaitez modifier à l'aide des touches UP et DOWN et appuyez sur ENTER. Réglez la valeur souhaitée à l'aide des touches UP et DOWN (maintenir les touches enfoncées pour modifier les valeurs rapidement) et appuyez sur ENTER pour confirmer. Les valeurs destinées au réglage de la fonction stroboscope correspondent aux valeurs du stroboscope multifonction dans le canal 3 du mode DMX sur 12 et 14 canaux. Appuyez plusieurs fois sur MENU pour revenir à l'écran principal. Si aucune saisie n'est effectuée dans les 30 secondes environ, l'affichage retourne à l'écran principal. Si l'écran principal est activé, la luminosité générale (Dimmer) peut être réglée via un accès direct (touches UP et DOWN).

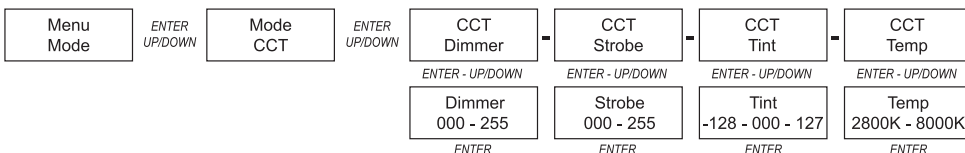

### MODE STANDALONE DIRECT (Direct)

Mode Standalone permettant de régler la luminosité générale (Dimmer), le stroboscope (Strobe) et le mélange des couleurs R, G, B, A, L et C (Red, Green, Blue, Amber, Lime, Cyan). Appuyez sur MENU pour accéder au menu de sélection. Sélectionnez à présent l'option de menu « Mode » (ligne inférieure) à l'aide des touches UP et DOWN, appuyez sur ENTER pour confirmer, puis sélectionnez l'option de menu « Direct » à l'aide des touches UP et DOWN. Appuyez sur ENTER pour confirmer. Sélectionnez ensuite dans le sous-menu, l'option que vous souhaitez modifier à l'aide des touches UP et DOWN et appuyez sur ENTER. Réglez la valeur souhaitée à l'aide des touches UP et DOWN (maintenir les touches enfoncées pour modifier les valeurs rapidement) et appuyez sur ENTER pour confirmer. Appuyez plusieurs fois sur MENU pour revenir à l'écran principal. Si aucune saisie n'est effectuée dans les 30 secondes environ, l'affichage retourne à l'écran principal. Si l'écran principal est activé, la luminosité générale (Dimmer) peut être réglée via un accès direct (touches UP et DOWN).

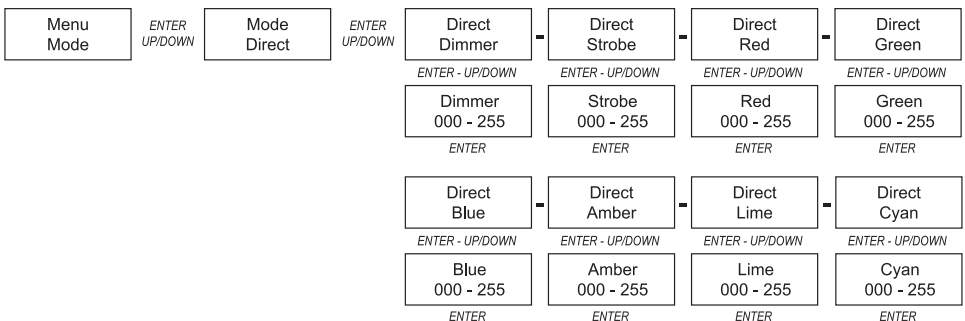

### PARAMÈTRES DE L'APPAREIL

Appuyez sur MENU pour accéder au menu de sélection. Sélectionnez ensuite l'option de menu « Settings » à l'aide des touches UP et DOWN et appuyez sur ENTER pour confirmer. Vous accédez alors au sous-menu permettant de régler les options de sous-menu (voir tableau, sélectionner avec UP et DOWN, confirmer avec ENTER, modifier la valeur ou l'état avec UP et DOWN, confirmer avec ENTER). Appuyez plusieurs fois sur MENU pour revenir à l'écran principal. Si aucune saisie n'est effectuée dans les 30 secondes environ, l'affichage retourne à l'écran principal.

<b>Settings (en gras = réglages d'usine)</b>				
DispBack	=	Éclairage de l'écran	Backlight ON	Allumé en permanence
			<b>Backlight Off</b>	Désactivation au bout d'env. 30 secondes d'inactivité
DMX Fail	=	État de fonctionnement en cas d'interruption du signal DMX	<b>Hold</b>	Maintien de la dernière commande DMX
			Blackout	Active la fonction Blackout
Fan	=	Adapter le pilotage du ventilateur	<b>Auto</b>	Régulation automatique de la puissance du ventilateur
			Silent	Ventilateur ultra-silencieux (en cas de luminosité réduite, si nécessaire)
RedShift	=	Imite la variation de couleur d'un projecteur halogène en cas de variation d'intensité. En cas d'atténuation de l'éclairage d'un projecteur, la température de couleur change automatiquement en évoluant vers le blanc chaud et l'ambre (et inversement).	On	Variation de couleur activée
			<b>Off</b>	Variation de couleur désactivée
DimCurve	=	Courbe de dimmer	<b>Linear</b>	L'intensité lumineuse augmente de façon linéaire avec la valeur DMX
			Expo	L'intensité lumineuse peut être réglée de façon précise dans la plage de valeurs DMX inférieure et de façon approximative dans la plage de valeurs DMX supérieure
			Log	L'intensité lumineuse peut être réglée de façon approximative dans la plage de valeurs DMX inférieure et de façon précise dans la plage de valeurs DMX supérieure
			S-Curve	L'intensité lumineuse peut être réglée de façon précise dans les plages de valeurs DMX inférieure et supérieure et de façon approximative dans la plage de valeurs DMX moyenne
DimResp	=	Comportement de variateur	<b>LED</b>	Le projecteur réagit de façon brutale aux modifications de la valeur DMX
			Halogen	La réaction du projecteur est comparable à celle d'un projecteur halogène, avec des variations douces de la luminosité
PWM	=	Fréquence du signal PWM de la LED	<b>650 Hz</b>	Réglage de la fréquence du signal PWM de la LED
			1530 Hz	
			3600 Hz	
			12 kHz	
			25 kHz	
FacReset	=	Réinitialiser l'appareil aux réglages d'usine	No	Ne pas réinitialiser (confirmer avec ENTER)
			Yes	Réinitialiser (confirmer avec ENTER)
Calibrat	=	Étalonnage individuel des couleurs	R, G, B, A, L, C	Étalonnage des couleurs Red, Green, Blue, Amber, Lime et Cyan avec des valeurs comprises entre 000 et 255 (concerne tous les modes de fonctionnement)



## INFORMATIONS SUR L'APPAREIL

Appuyez sur MENU pour accéder au menu de sélection. Utilisez ensuite les touches UP et DOWN pour sélectionner l'option de menu « Sys Info » et appuyez sur ENTER pour confirmer. Vous accédez alors au sous-menu affichant les informations sur l'appareil. Utilisez de nouveau les touches UP et DOWN pour sélectionner l'option de sous-menu souhaitée et appuyez sur ENTER pour afficher les informations (cf. tableaux). Appuyez plusieurs fois sur MENU pour revenir à l'écran principal. Si aucune saisie n'est effectuée dans les 30 secondes environ, l'affichage retourne à l'écran principal.

Sys Info				
Temp	=	Affichage de la température de l'unité à LED	Temp LED	xxx °C / xxx °F
			Temp C°/F°	°C (= affichage en degrés Celsius) °F (= affichage en degrés Fahrenheit)
Op. Hours	=	Affichage de la durée de fonctionnement	Op. Hours x:xx h	Affichage de la durée de fonctionnement totale en heures et en minutes
Firmware	=	Affichage de la version du logiciel de l'appareil	Firmware	V1.xx

## INSTALLATION ET MONTAGE

Grâce à ses quatre pieds en caoutchouc, le projecteur peut être placé à un endroit approprié sur une surface plane. Le montage sur traverse s'effectue à l'aide d'un étrier de montage prémonté (A) et d'un dispositif de serrage spécifique (disponible en option). Veillez à ce que l'assemblage soit bien serré et sécurisez le projecteur en insérant un câble de retenue adapté dans l'œillet de sécurité prévu à cet effet (B). Utilisez les vis à levier (C) se trouvant sur les côtés pour régler la direction de rayonnement sur le plan vertical.



**Remarque importante :** Le montage tête en bas requiert des compétences poussées, notamment pour le calcul des valeurs limites pour la charge de service, le matériel d'installation utilisé et le contrôle de sécurité à effectuer régulièrement sur l'ensemble du matériel d'installation et sur le projecteur. Sans les qualifications requises, n'essayez pas d'effectuer vous-même l'installation mais faites appel à une entreprise professionnelle.



## TECHNIQUE DMX

### DMX-512

Le terme DMX (Digital Multiplex) désigne un protocole de transport universel permettant la communication entre des appareils et des contrôleurs à ce format. Un contrôleur DMX envoie des données DMX aux appareils DMX qui lui sont connectés. Les données DMX sont transportées sous forme d'un flux série, renvoyé d'un appareil au suivant via des connecteurs XLR repérés "DMX IN" et "DMX OUT". Le nombre total d'appareils ainsi connectés ne doit pas dépasser 32. Le dernier appareil de la chaîne doit posséder une résistance de terminaison (Terminator).



### PROTOCOLE DMX

Il s'agit d'un langage universel, permettant d'interconnecter des appareils DMX de type différents, de marques différentes, et de tous les piloter depuis un contrôleur DMX central. Pour un transport optimal des données, il est recommandé d'utiliser les câbles les plus courts possibles pour interconnecter les appareils. L'ordre dans lequel les différents appareils sont connectés au sein d'un réseau DMS n'a aucune influence sur l'adressage. Autrement dit, vous pouvez placer l'appareil possédant l'adresse DMX 1 où vous le désirez dans la chaîne DMX : au début, à la fin, au milieu... Si un appareil s'est vu affecter l'adresse DMX 1, le contrôleur "sait" qu'il doit lui envoyer toutes les données destinées à l'adresse 1, quelle que soit la position dudit appareil dans la chaîne DMX.

### CONNEXION EN SÉRIE DE PLUSIEURS PROJECTEURS

1. Reliez la fiche XLR mâle (3 ou 5 points) du câble DMX à la sortie DMX (embase XLR femelle) du premier appareil DMX (par exemple, un contrôleur DMX).
2. Reliez le connecteur XLR femelle du câble DMX relié au premier projecteur à l'entrée DMX (connecteur XLR mâle) de l'appareil DMX suivant. Reliez la sortie DMX de cet appareil, selon la même méthode, à l'entrée DMX de l'appareil DMX suivant, et ainsi de suite. Veillez à ce que tous les appareils DMX soient reliés en série, et n'oubliez pas que les liaisons ne peuvent être partagées sans utiliser de splitter actif. Ne pas dépasser le nombre maximal d'appareils par chaîne DMX, soit 32.

Vous trouverez un choix complet de câbles compatibles DMX dans les gammes Adam Hall 3 STAR, 4 STAR et 5 STAR.

Si vous fabriquez vous-mêmes vos câbles, respectez les modalités de câblage DMX. En particulier : Ne reliez jamais le blindage du câble à la masse du connecteur, et vérifiez bien qu'en aucun cas le blindage du câble n'entre en contact avec le corps du connecteur XLR. Si le blindage entre en contact avec la masse, cela peut provoquer des courts-circuits et des défaillances système.

### Assignation des contacts

Câble DMX avec connecteurs XLR 3 points :

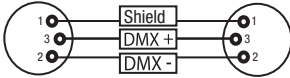

Câble DMX avec connecteurs XLR 5 points (les points 4 et 5 ne sont pas câblés):

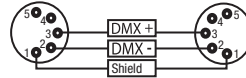

Pour éviter tout dysfonctionnement, le dernier appareil d'une chaîne DMX doit être équipé d'une résistance de terminaison (120 Ohms, 1/4 Watt).

Connecteur XLR 3 points avec résistance de terminaison : K3DMXT3

Connecteur XLR 5 points avec résistance de terminaison : K3DMXT5

### Assignation des contacts

Connecteur XLR 3 points

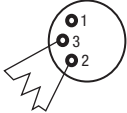

Connecteur XLR 5 points

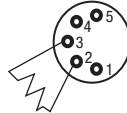

Pour utiliser des appareils DMX munis de connecteurs 3 points avec des appareils DMX munis de connecteurs 5 points, il faut utiliser un adaptateur.

### Assignation des contacts

Adaptateur XLR 5 points mâle vers XLR 3 points femelle K3DGF0020

Les points 4 et 5 ne sont pas connectés.

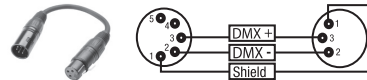

### Assignation des contacts

Adaptateur XLR 3 points mâle vers XLR 5 points femelle K3DHM0020

Les points 4 et 5 ne sont pas connectés.

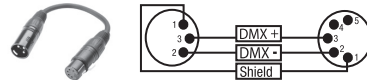

## CARACTÉRISTIQUES TECHNIQUES

Référence du modèle :	CLTS200FC
Catégorie de produit :	Projecteur à LED
Type :	Projecteur de théâtre à lentille Fresnel avec fonction zoom
Spectre de couleurs :	RBGALC
IRC (mode CCT)	> 90
Nombre de LED :	1
Type de LED :	200 W
Fréquence du signal PWM de la LED :	650 Hz, 1530 Hz, 3600 Hz, 12 kHz, 25 kHz (réglable)
Angle de dispersion (largeur angulaire de faisceau à mi-intensité)	13° – 49°
Entrée DMX :	Connecteur XLR mâle à 3 broches et 5 broches
Sortie DMX :	Connecteur XLR femelles à 3 broches et 5 broches
Fonctions de couleur DMX :	Direct, HSI, CCT
Fonctions DMX :	Variateur, variateur précis, stroboscope, Red, Green, Blue, Amber, Lime, Cyan, macros de couleur, CCT, Tint, Hue, saturation, paramètres de l'appareil
Pilotage :	DMX512, compatible RDM
Fonctions Standalone :	Direct, HSI, CCT, macros de couleur, Master/Slave
Éléments de commande :	Menu, Enter, Up, Down, Zoom
Éléments d'affichage :	Écran LCD rétroéclairé à 2 lignes
Tension de fonctionnement :	100 – 240 V CA / 50 – 60 Hz
Puissance absorbée :	200 W
Intensité lumineuse (à 1 m) :	34 000 lx à 13°
Flux lumineux :	5300 lm
Connecteurs d'alimentation :	INPUT : Embase bleue Power Twist OUTPUT : Embase blanche Power Twist (max. 8 A)
Fusible :	T3 A / 250 V (5 x 20 mm)
Température ambiante (en fonctionnement) :	0 °C – 40 °C
Humidité relative :	< 80 %, sans condensation
Matériau du boîtier :	Métal moulé sous pression
Couleur du boîtier :	Noir
Refroidissement du boîtier :	Ventilateur thermostaté
Dimensions (L x H x P, sans étrier de montage) :	320 x 370 x 310 mm
Poids :	8,1 kg
Autres caractéristiques :	Cadre pour filtre, volet coupe-flux et étrier de montage fournis, zoom manuel

ENGLISH

DEUTSCH

FRANCAIS

ESPAÑOL

POLSKI

ITALIANO

DMX

## DÉCLARATIONS DU FABRICANT

### GARANTIE FABRICANT & LIMITATION DE RESPONSABILITÉ

Nos conditions actuelles de garantie et de limitation de responsabilité sont disponibles à l'adresse suivante : [https://cdn-shop.adamhall.com/media/pdf/MANUFACTURERS-DECLARATIONS\\_CAMEO.pdf](https://cdn-shop.adamhall.com/media/pdf/MANUFACTURERS-DECLARATIONS_CAMEO.pdf). Pour les réparations, veuillez contacter Adam Hall GmbH, Adam-Hall-Str. 1, 61267 Neu Anspach / E-Mail [Info@adamhall.com](mailto:Info@adamhall.com) / +49 (0)6081 / 9419-0.



### TRI ET MISE AUX DÉCHETS CORRECTE DE CE PRODUIT

(Valid in the European Union and other European countries with waste separation)

■ (Applicable dans l'Union Européenne et les autres pays européens pratiquant le tri des déchets) La présence de ce symbole sur le produit ou sur la documentation correspondante indique qu'en fin de vie, le produit ne doit pas être jeté avec les déchets normaux, afin d'éviter tout dommage à l'environnement ou aux personnes consécutive à une élimination non contrôlée des déchets. Séparez-le des autres types de déchets et recyclez-le, afin de promouvoir la réutilisation durable des ressources naturelles. Nous conseillons aux utilisateurs non professionnels de contacter le revendeur chez qui ils ont acheté le produit, ou un représentant gouvernemental local, pour plus de détails sur le lieu de collecte et la façon de recycler cet appareil dans le meilleur respect de l'environnement possible. Nous invitons les utilisateurs professionnels à contacter leur fournisseur et à vérifier les termes et conditions de leur contrat d'achat. Ce produit ne doit pas être mélangé à d'autres déchets commerciaux lors de la collecte.

### Conformité CE

La société Adam Hall GmbH déclare par la présente que ce produit est compatible avec les réglementations suivantes (le cas échéant) :

R&TTE (1999/5/EG) et RED (2014/53/EU) à partir de juin 2017

Directive basse tension (2014/35/EU)

Directive CEM (2014/30/EU)

RoHS (2011/65/EU)

La Déclaration de Conformité complète est disponible sur le site Web [www.adamhall.com](http://www.adamhall.com).

Pour toute information complémentaire, contactez-nous : [info@adamhall.com](mailto:info@adamhall.com).

**¡GRACIAS POR ELEGIR CAMEO LIGHT!**

Este equipo está diseñado y fabricado con los estándares de calidad más exigentes, para garantizar un correcto funcionamiento durante muchos años. Lea atentamente este manual de usuario para poder aprovechar rápidamente toda la funcionalidad de su nuevo producto de Cameo Light. Más información sobre Cameo Light en la web [WWW.CAMEOLIGHT.COM](http://WWW.CAMEOLIGHT.COM).

**MEDIDAS DE SEGURIDAD**

1. Lea atentamente las instrucciones de este manual.
2. Guarde toda la información en un lugar seguro para futuras consultas.
3. Siga las instrucciones indicadas.
4. Siga todas las advertencias. No quite las instrucciones de seguridad ni cualquier otra información indicada en el equipo.
5. Utilice el equipo únicamente según la finalidad prevista.
6. Utilice solo soportes y fijaciones que sean robustos y adecuados cuando instale el equipo en instalaciones fijas. Asegúrese de que los soportes de pared están correctamente instalados y firmemente fijados. Asegúrese de que el equipo está sólidamente instalado y no se puede caer.
7. Al instalar el equipo, respete las normas de seguridad aplicables en su país.
8. Evite instalar el equipo cerca de radiadores, acumuladores de calor, estufas o cualquier otra fuente de calor. Asegúrese de que el equipo esté instalado en un lugar con ventilación suficiente para evitar cualquier sobrecalentamiento.
9. No coloque sobre el equipo fuentes de llamas sin protección, por ejemplo, velas encendidas.
10. Evite bloquear las rejillas de ventilación.
11. El equipo está diseñado para uso en interiores; no lo utilice cerca del agua (excepto los equipos específicamente diseñados para uso en exterior, en cuyo caso tenga en cuenta las indicaciones mencionadas a continuación). No exponga este equipo a materiales, líquidos o gases inflamables.
12. Evite exponer el equipo a gotas o salpicaduras que puedan caer dentro del mismo. No coloque recipientes llenos de líquido, como floreros o vasos, sobre el equipo.
13. Asegúrese de no dejar caer ningún objeto dentro del equipo.
14. Emplee el equipo únicamente con los accesorios recomendados por el fabricante.
15. No abra el equipo ni intente modificarlo.
16. Una vez conectado el equipo, compruebe que en toda la longitud del cableado no hay peligro de que provoque una caída, por ejemplo.
17. Durante el transporte, asegúrese de que el equipo no se caiga y pueda causar daños personales o materiales.
18. Si el equipo no funciona correctamente, o si se ha vertido líquido sobre él, o si un objeto ha caído en su interior o si ha sufrido algún desperfecto, apague inmediatamente el equipo y desenchufe el cable eléctrico (si se trata de un equipo activo). Únicamente un técnico especialista debe reparar el equipo.
19. Para limpiar el equipo utilice un paño seco.
20. Procure seguir las normas vigentes en su país sobre reciclaje de desechos. Separe los componentes de plástico, papel y cartón del paquete para reciclarlos en sus contenedores respectivos.
21. No deje las bolsas de plástico al alcance de los niños.

**PARA LOS EQUIPOS CON TOMA ELÉCTRICA:**

22. **ADVERTENCIA:** Si el cable eléctrico está provisto de un contacto de protección, debe conectarse a una toma eléctrica con conexión a tierra. No desactivar nunca esta conexión de protección a tierra del cable eléctrico.
23. Si el equipo ha estado expuesto a un cambio brusco de temperatura (por ejemplo, después del transporte), no lo encienda inmediatamente. La condensación o la humedad podrían dañar el equipo. Deje que el equipo alcance la temperatura ambiente antes de encenderlo.
24. Antes de conectar el cable eléctrico a la toma de corriente, compruebe si la tensión y la frecuencia del suministro eléctrico coinciden con las especificaciones de este equipo. Si el equipo dispone de un selector de tensión, antes de enchufarlo a la red eléctrica, asegúrese de que el valor seleccionado coincide con la tensión de suministro. Si el enchufe o el adaptador de corriente no encajan en la toma eléctrica, consulte a un electricista.
25. Asegúrese de que el cable eléctrico no está pinzado. Evite que el cable resulte pellizcado, sobre todo en los extremos de conexión al equipo y en la toma eléctrica.
26. Al conectar el equipo, asegúrese de que el cable eléctrico o el adaptador de corriente estén siempre accesibles. Desconecte el equipo de la toma de corriente cuando no esté en uso o antes de limpiarlo. Para ello, desconecte el cable eléctrico y el adaptador de corriente del conector del equipo en vez de desenchufar el cable de la toma eléctrica. No tocar el cable eléctrico ni el adaptador de corriente con las manos húmedas.
27. No encienda y apague el equipo en cortos intervalos de tiempo, ya que se reduce así la vida útil del sistema.
28. **NOTA IMPORTANTE:** Sustituya los fusibles únicamente por otros del mismo tipo y de las mismas características. Si el fusible se funde continuamente, póngase en contacto con un servicio técnico autorizado.
29. Para desconectar completamente el equipo de la tensión eléctrica, desenchufe el cable eléctrico o el adaptador de corriente de la toma eléctrica.
30. Si el equipo dispone de un enchufe eléctrico Volex, deberá desbloquearse el Volex del equipo para desenchufarlo. Esto implica que un tirón en el cable eléctrico puede desplazar el equipo y provocar daños personales o materiales. Por tanto, asegúrese de instalar los cables con sumo cuidado.
31. Si es probable que caiga un rayo por una tormenta eléctrica o si no va a emplear el equipo durante mucho tiempo, desenchufe el cable eléctrico y el adaptador de corriente.
32. Al montar el equipo, asegúrese de que no está alimentado eléctricamente (el enchufe no debe estar conectado a la red eléctrica).
33. La acumulación de polvo y otras partículas en el interior del equipo puede causar daños. Dependiendo de las condiciones ambientales (polvo, nicotina, niebla, etc.), deberá realizarse periódicamente el mantenimiento o la limpieza del equipo por personal especializado, para evitar cualquier sobrecalentamiento o fallo de funcionamiento (mantenimiento y limpieza no cubiertos por la garantía).

34. Asimismo, deberá dejarse una distancia mínima de 0,5 metros con cualquier material inflamable.

35. Los cables eléctricos que sirven para alimentar a varios equipos deben tener una sección mínima de 1,5 mm<sup>2</sup>. En la Unión Europea debe emplearse un cable de tipo H05VV-F, o similar. Adam Hall dispone de cables adecuados. Con estos cables podrá alimentar eléctricamente varios equipos conectando el enchufe de salida POWER OUT de un equipo al de entrada POWER IN de otro equipo. Asegúrese de que el consumo total de todos los equipos conectados no supere los amperios especificados del equipo (serigrafado en el equipo). Además, procure que las tiradas de cable sean lo más cortas posible.

36. El equipo no debe ser utilizado por personas (incluidos niños) con capacidades físicas, sensoriales o mentales reducidas o sin la experiencia y los conocimientos necesarios.

37. Se debe advertir a los niños que no jueguen con el equipo.

38. Si el cable de alimentación del equipo está dañado, el equipo no debe utilizarse. El cable de alimentación debe ser sustituido por un cable adecuado o un conjunto de piezas especial en un centro de servicio autorizado.



**ATENCIÓN:**

Para evitar el riesgo de descarga eléctrica, no retire la tapa. El equipo no contiene elementos que el usuario pueda reparar o sustituir. Para cualquier tarea de mantenimiento o reparación, acuda a un técnico cualificado.



El símbolo de rayo dentro de un triángulo equilátero advierte al usuario de la presencia de tensiones peligrosas sin aislamiento dentro del equipo que pueden causar una descarga eléctrica.



El símbolo de exclamación dentro de un triángulo equilátero advierte al usuario de la existencia de importantes instrucciones de uso y mantenimiento.



ATTENTION ! Ce symbole correspond à des surfaces chaudes. En cours de fonctionnement, certaines parties de l'appareil peuvent devenir chaudes. Après utilisation, ne manipulez ou ne transportez l'appareil qu'au bout de 10 minutes de refroidissement.



¡Advertencia! Este equipo está diseñado para ser utilizado a una altura que no supere los 2000 metros sobre el nivel del mar.



¡Advertencia! Este equipo no está diseñado para funcionar en climas tropicales.



Precaución. Fuente de luz LED intensiva. Peligro de lesiones oculares. No mirar directamente la fuente de luz.

**¡ATENCIÓN: INFORMACIÓN IMPORTANTE SOBRE LOS PRODUCTOS DE ILUMINACIÓN!**

1. Este producto ha sido desarrollado para uso profesional en el sector de eventos y no está diseñado para la iluminación doméstica.
2. No mire directamente el haz de luz, ni siquiera momentáneamente.
3. No mire directamente el haz de luz con instrumentos ópticos, como lentes de aumento.
4. ¡Los efectos estroboscópicos pueden a veces causar convulsiones en personas fotosensibles! Las personas con epilepsia deben evitar los lugares en los que se usan luces estroboscópicas.

# INTRODUCCIÓN

## FOCO FRESNEL RGBALC PARA TEATRO

CLTS200FC

### MODOS DE CONTROL

Control DMX de 1 canal, 3 canales 1, HSI de 3 canales 2, CCT de 3 canales 3, Direct de 6 canales, HSI de 12 canales, Direct de 14 canales

Habilitado para RDM

Modo maestro/esclavo

Funciones autónomas

### CARACTERÍSTICAS

LED RGBALC de 200 W. Lente Fresnel. Zoom manual de ajuste continuo. Estrobo multifuncional. Funcionamiento sin parpadeo. Conexiones DMX de 3 y 5 pines. Incluye visera y portafilTRO para filtros de colores. Tensión operativa: 100-240 V CA. Consumo de potencia: 200 W.

El foco dispone del protocolo RDM (Remote Device Management, administración remota de dispositivos). Este sistema de administración de dispositivos a distancia permite consultar el estado y configurar terminales RDM mediante un controlador con función RDM.

## CONEXIONES, ELEMENTOS DE MANEJO Y ELEMENTOS DE VISUALIZACIÓN



#### 1 POWER IN

Toma eléctrica Power Twist azul. Tensión operativa: 100 – 240 V CA / 50 – 60 Hz.

#### 2 POWER OUT

Toma eléctrica Power Twist de color blanco para la alimentación eléctrica de otros focos CAMEO. Asegúrese de que el consumo de corriente total de todos los equipos conectados no supere el valor en amperios (A) indicado en el equipo.

#### 3 FUSE

Portafusibles para fusibles sensibles de 5 x 20 mm. **NOTA IMPORTANTE:** El fusible deberá sustituirse exclusivamente por otro del mismo tipo y con las mismas características técnicas (T3A/250 V). Si el fusible salta de forma recurrente, diríjase a un centro de servicio técnico autorizado.

#### 4 DMX IN

Conector XLR macho de 3 y 5 pines para conectar un equipo de control DMX.

#### 5 DMX OUT

Conector XLR hembra de 3 y 5 pines para transmitir la señal de control DMX.

#### 6 PANTALLA LCD ILUMINADA

Visualización del modo operativo activado actualmente y de las opciones en el menú de edición.

## 7 BOTONES DE MANDO

MENU - Pulsando el botón MENU accederá al menú de configuración del sistema. Si pulsa de nuevo este botón, regresará a la pantalla principal.

ENTER - Permite modificar un valor y confirmar los cambios de valores.

BOTONES UP y DOWN - Para seleccionar las opciones individuales en el menú y los submenús (modo operativo, informaciones del sistema, etc.). Modificación de un valor como, por ejemplo, la dirección DMX.

Para acceder directamente a la última opción modificada del menú, pulse MENU y ENTER al mismo tiempo.



## 8 ZOOM

Botón moleteado para ajustar el tamaño del cono de luz (girado totalmente a la derecha = tamaño mínimo del cono de luz; girado totalmente a la izquierda = tamaño máximo del cono de luz).

## 9 ANILLA DE SEGURIDAD

Anilla de seguridad para fijar el foco si se monta en travesaño.

## FUNCIONAMIENTO

### NOTA:

En cuanto el foco esté correctamente conectado a la red eléctrica, durante el proceso de arranque se mostrarán de forma consecutiva en pantalla diferentes informaciones: «Update Wait...» («Actualización, espere por favor», solo con fines de servicio técnico), «WELCOME TO Cameo» (Bienvenidos a Cameo), así como el número de modelo y la versión del software. Tras este procedimiento, el foco estará listo para funcionar y se activará en el último modo operativo que se haya seleccionado.

### PANTALLA PRINCIPAL DEL MODO DMX

En la fila superior de la pantalla se muestra «DMX Addr» y en la fila inferior, la dirección inicial DMX ajustada actualmente. En el momento en que se interrumpa la señal DMX, la pantalla comenzará a parpadear. Dejará de hacerlo al restablecerse la señal. Tras unos 30 segundos de inactividad también se vuelve automáticamente a la pantalla principal.

DMX Addr 001
-----------------

### PANTALLA PRINCIPAL DEL MODO AUTÓNOMO

En la fila inferior de la pantalla se muestra el modo de funcionamiento autónomo activado actualmente (Slave, Auto, Macro, HSI, CCT, Direct). Tras unos 30 segundos de inactividad también se vuelve automáticamente a la pantalla principal.

Slave	Auto	Macro	HSI	CCT	Direct
-------	------	-------	-----	-----	--------



## CONFIGURACIÓN DE LA DIRECCIÓN INICIAL DMX

Pulsando MENU accederá al menú de selección. Ahora, utilice los botones UP y DOWN para seleccionar la opción «DMX Addr» del menú (fila inferior) y confirme la selección con ENTER. Ahora puede ajustar la dirección inicial DMX con los botones UP y DOWN según lo desee (manténgalos pulsados para cambiar los valores con rapidez; el valor máximo depende del modo DMX activado). Confirme los datos introducidos con ENTER y pulse una vez MENU para regresar a la pantalla principal. Tras unos 30 segundos de inactividad también se vuelve automáticamente a la pantalla principal. Si la pantalla principal está activada, la modificación de la dirección inicial DMX solo es posible en ese momento por acceso directo (botones UP y DOWN).



## CONFIGURACIÓN DEL MODO DMX

Pulsando MENU accederá al menú de selección. Ahora, utilice los botones UP y DOWN para seleccionar la opción «Mode» del menú (fila inferior) y confirme la selección con ENTER. Nuevamente con los botones UP y DOWN, seleccione la opción «DMX» del submenú y confirme la selección con ENTER. Ahora puede seleccionar el modo DMX deseado con los botones UP y DOWN y confirmar la selección con ENTER. Pulse varias veces MENU para regresar a la pantalla principal. Tras unos 30 segundos de inactividad también se vuelve automáticamente a la pantalla principal. Puede consultar la asignación de canales de los distintos modos DMX en las tablas de la sección «CONTROL DMX» de este manual.

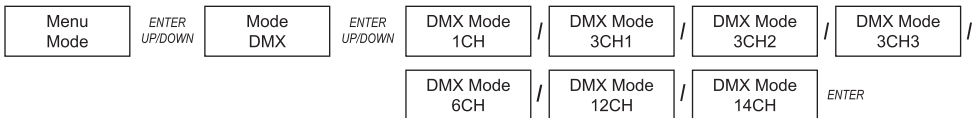

## MODO ESCLAVO

Pulsando MENU accederá al menú de selección. Ahora, utilice los botones UP y DOWN para seleccionar la opción «Mode» del menú (fila inferior) y confirme la selección con ENTER. Nuevamente con los botones UP y DOWN, seleccione la opción «Slave» del submenú y confirme la selección con ENTER. Conecte las unidades esclava y maestra (del mismo modelo y de la misma versión de software) mediante un cable DMX y active en la unidad maestra uno de los modos autónomos (Auto, Macro, HSI, CCT, Direct). A partir de ese momento, la unidad esclava estará sincronizada con la unidad maestra. Pulse varias veces MENU para regresar a la pantalla principal. Tras unos 30 segundos de inactividad también se vuelve automáticamente a la pantalla principal.



## MODO AUTÓNOMO DE CONTROL AUTOMÁTICO (Auto)

Modo autónomo para seleccionar un programa automático (Program) y para ajustar el brillo (Dimmer) y la velocidad de ejecución (Speed). Pulsando MENU accederá al menú de selección. Mediante los botones UP y DOWN, seleccione ahora la opción «Mode» (fila inferior) del menú, confirme con ENTER y, de nuevo con los botones UP y DOWN, seleccione la opción «Auto» del menú. Confirme pulsando ENTER. Ahora, utilice los botones UP y DOWN para seleccionar la opción de submenú que quiera editar y pulse ENTER. Ajuste el valor deseado con los botones UP y DOWN (manténgalos pulsados para cambiar los valores con más rapidez) y confirme con ENTER. Pulse varias veces MENU para regresar a la pantalla principal. Tras unos 30 segundos de inactividad también se vuelve automáticamente a la pantalla principal. Si la pantalla principal está activada, el ajuste del brillo general (Dimmer) solo es posible en ese momento por acceso directo (botones UP y DOWN).

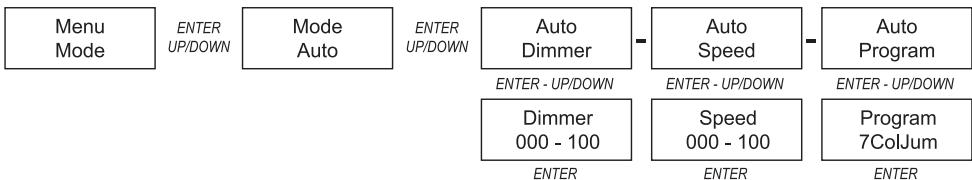

Tiene a su disposición seis programas automáticos:

Programa automático		
7ColJum	=	7 Color Jumping
7ColFad	=	7 Color Fading
15ColJum	=	15 Color Jumping
15ColFad	=	15 Color Fading
RandJump	=	Random Jumping
RandFade	=	Random Fading

### MODO AUTÓNOMO DE MACROS DE COLOR (Macro)

Modo autónomo para seleccionar un preset de color (Color) y para ajustar el brillo (Dimmer) y el estrobo (Strobe). Pulsando MENU accederá al menú de selección. Mediante los botones UP y DOWN, seleccione ahora la opción «Mode» (fila inferior) del menú, confirme con ENTER y, de nuevo con los botones UP y DOWN, seleccione la opción «Macro» del menú. Confirme pulsando ENTER. Ahora, utilice los botones UP y DOWN para seleccionar la opción de submenú que quiera editar y pulse ENTER. Ajuste el valor deseado con los botones UP y DOWN (manténgalos pulsados para cambiar los valores con más rapidez) y confirme con ENTER. Los valores para ajustar la función de estrobo se corresponden con los valores del estrobo multifuncional en el canal 3 del modo DMX de 12 y 14 canales. Pulse varias veces MENU para regresar a la pantalla principal. Tras unos 30 segundos de inactividad también se vuelve automáticamente a la pantalla principal. Si la pantalla principal está activada, el ajuste del brillo general (Dimmer) solo es posible en ese momento por acceso directo (botones UP y DOWN).

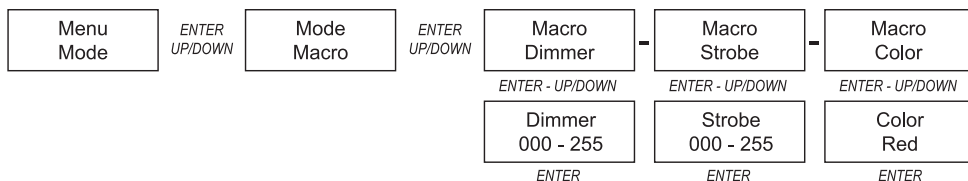

Tiene a su disposición quince macros de color:

Macro		
Red	Turquoise	Magenta
Amber	Cyan	Pink
Yellow Warm	Blue	Warm White
Yellow	Lavender	White
Green	Mauve	Cold White

### MODO AUTÓNOMO DE HSI (Hue Saturation Intensity)

Modo autónomo para ajustar el tono de color (Hue), la saturación de color (Saturation), el brillo (Intensity) y el estrobo (Strobe). Pulsando MENU accederá al menú de selección. Mediante los botones UP y DOWN, seleccione ahora la opción «Mode» (fila inferior) del menú, confirme con ENTER y, de nuevo con los botones UP y DOWN, seleccione la opción «HSI» del menú. Confirme pulsando ENTER. Ahora, utilice los botones UP y DOWN para seleccionar la opción de submenú que quiera editar y pulse ENTER. Ajuste el valor deseado con los botones UP y DOWN (manténgalos pulsados para cambiar los valores con más rapidez) y confirme con ENTER. Los valores para ajustar la función de estrobo se corresponden con los valores del estrobo multifuncional en el canal 3 del modo DMX de 12 y 14 canales. Pulse varias veces MENU para regresar a la pantalla principal. Tras unos 30 segundos de inactividad también se vuelve automáticamente a la pantalla principal. Si la pantalla principal está activada, el ajuste del brillo general (Intensity) solo es posible en ese momento por acceso directo (botones UP y DOWN).

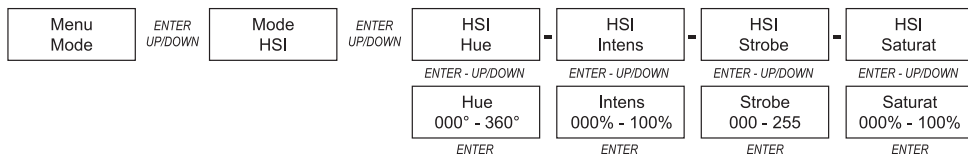

### MODO AUTÓNOMO DE CCT (Correlated Color Temperature)

Modo autónomo para ajustar la temperatura de color (Temperature), el tono de color (Tint), el brillo (Dimmer) y el estrobo (Strobe). Pulsando MENU accederá al menú de selección. Mediante los botones UP y DOWN, seleccione ahora la opción «Mode» (fila inferior) del menú, confirme con ENTER y, de nuevo con los botones UP y DOWN, seleccione la opción «HSI» del menú. Confirme pulsando ENTER. Ahora, utilice los botones UP y DOWN para seleccionar la opción de submenú que quiera editar y pulse ENTER. Ajuste el valor deseado con los botones UP y DOWN (manténgalos pulsados para cambiar los valores con más rapidez) y confirme con ENTER. Los valores para ajustar la función de estrobo se corresponden con los valores del estrobo multifuncional en el canal 3 del modo DMX de 12 y 14 canales. Pulse varias veces MENU para regresar a la pantalla principal. Tras unos 30 segundos de inactividad también se vuelve automáticamente a la pantalla principal. Si la pantalla principal está activada, el ajuste del brillo general (Dimmer) solo es posible en ese momento por acceso directo (botones UP y DOWN).

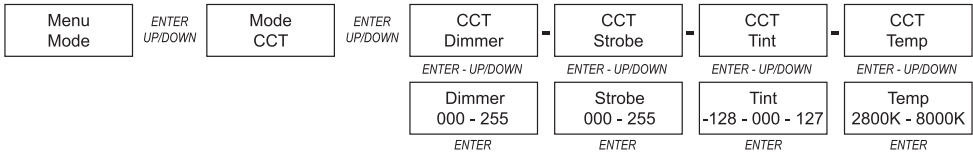

### MODO AUTÓNOMO DIRECT (Direct)

Modo autónomo para ajustar el brillo general (Dimmer), el estrobo (Strobe) y la mezcla de colores de R, G, B, A, L y C (Red, Green, Blue, Amber, Lime, Cyan). Pulsando MENU accederá al menú de selección. Mediante los botones UP y DOWN, seleccione ahora la opción «Mode» (fila inferior) del menú, confirme con ENTER y, de nuevo con los botones UP y DOWN, seleccione la opción «Direct» del menú. Confirme pulsando ENTER. Ahora, utilice los botones UP y DOWN para seleccionar la opción de submenú que quiera editar y pulse ENTER. Ajuste el valor deseado con los botones UP y DOWN (manténgalos pulsados para cambiar los valores con más rapidez) y confirme con ENTER. Pulse varias veces MENU para regresar a la pantalla principal. Tras unos 30 segundos de inactividad también se vuelve automáticamente a la pantalla principal. Si la pantalla principal está activada, el ajuste del brillo general (Dimmer) solo es posible en ese momento por acceso directo (botones UP y DOWN).

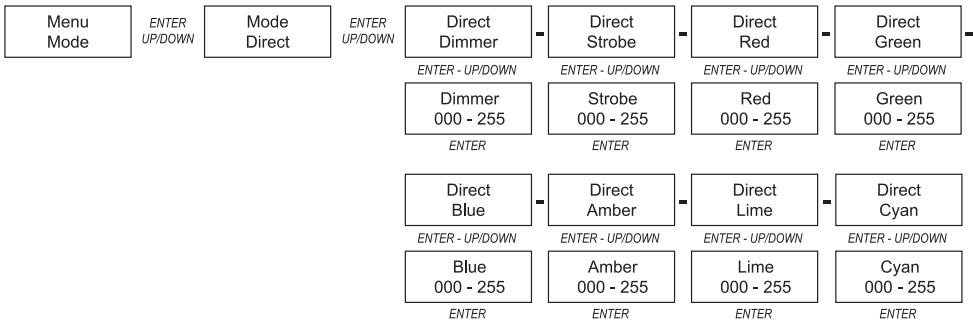

### CONFIGURACIÓN DEL EQUIPO

Pulsando MENU accederá al menú de selección. Ahora, utilice los botones UP y DOWN para seleccionar la opción «Settings» del menú y confirme la selección con ENTER. Seguidamente se abre el submenú que permite ajustar las opciones de submenú (ver tabla. Se seleccionan con los botones UP y DOWN y se confirman con ENTER. También los valores o el estado se cambian con los botones UP y DOWN y se confirman con ENTER). Pulse varias veces MENU para regresar a la pantalla principal. Tras unos 30 segundos de inactividad también se vuelve automáticamente a la pantalla principal.

Settings (se resaltan con negrita los ajustes de fábrica)				
DispBack	=	Retroiluminación de la pantalla	Backlight ON	Permanentemente activada
			<b>Backlight Off</b>	Desactivación tras aproximadamente 30 segundos sin actividad
DMX Fail	=	Estado operativo en caso de interrupción de la señal DMX	<b>Hold</b>	Se mantendrá el último comando DMX
			Blackout	Activa el modo operativo de apagón

Fan	=	Adaptar el control de ventiladores	<b>Auto</b>	Regulación automática de la potencia de los ventiladores
			Silent	Ventilador especialmente silencioso (con brillo reducido, en caso necesario)
Redshift	=	Emula la transición de color que ocurre al atenuar un foco halógeno. Al atenuar el foco, la temperatura de color cambia de forma automática y gradual a blanco cálido y ámbar (y viceversa).	On	Transición de color activada
			Off	Transición de color desactivada
DimCurve	=	Curva de atenuación	<b>Linear</b>	La intensidad luminosa aumentará de forma lineal con el valor DMX
			Expo	La intensidad luminosa permite un ajuste fino en el rango inferior de valores DMX y un ajuste aproximado en el rango superior de valores DMX
			Log	La intensidad luminosa podrá configurarse de forma aproximada en el rango inferior de valores DMX y de forma precisa en el rango superior de valores DMX
			S-Curve	La intensidad luminosa podrá configurarse de forma precisa en los rangos inferior y superior de valores DMX y de forma aproximada en el rango medio de valores DMX
DimResp	=	Respuesta de atenuación	<b>LED</b>	El proyector reaccionará de forma brusca a las modificaciones del valor DMX
			Halogen	El proyector se comportará de manera parecida a un proyector halógeno con modificaciones del brillo suaves
PWM	=	Frecuencia de la modulación por ancho de pulsos (PWM) de los LED	<b>650 Hz</b>	Ajuste de la frecuencia de la modulación por ancho de pulsos (PWM) del LED
			1530 Hz	
			3600 Hz	
			12 kHz	
			25 kHz	
FacReset	=	Restablecimiento de los ajustes de fábrica	No	No restablecer (confirmar con ENTER)
			Yes	Restablecer (confirmar con ENTER)
Calibrat	=	Calibración individual del color	R, G, B, A, L, C	Calibración de los colores Red, Green, Blue, Amber, Lime y Cyan con valores de 000 a 255, común a todos los modos operativos

### INFORMACIÓN DEL EQUIPO

Pulsando MENU accederá al menú de selección. Ahora, utilice los botones UP y DOWN para seleccionar la opción «Sys Info» del menú y confirme la selección con ENTER. Seguidamente se accede al submenú en el que se puede ver la información del equipo. Nuevamente con los botones UP y DOWN, seleccione la opción de submenú deseada y consulte la información pulsando ENTER (ver tabla). Pulse varias veces MENU para regresar a la pantalla principal. Tras unos 30 segundos de inactividad también se vuelve automáticamente a la pantalla principal.

Sys Info				
Temp	=	Visualización de la temperatura de la unidad LED	Temp LED	xxx °C / xxx °F
			Temp °C/°F	°C (= visualización en grados Celsius)
				°F (= visualización en grados Fahrenheit)
Op. Hours	=	Visualización de las horas de funcionamiento	Op. Hours x:xx h	Visualización del tiempo de funcionamiento total en horas y minutos
Firmware	=	Visualización de la versión del software del equipo	Firmware	V1.xx

## INSTALACIÓN Y MONTAJE

Gracias a las cuatro patas de goma, el foco puede instalarse en un lugar adecuado sobre una superficie nivelada. El montaje en un travesaño se realiza con el soporte de montaje premontado (A) y una abrazadera adecuada para travesaños (disponible opcionalmente). Asegúrese de acoplar bien el equipo y de fijar el foco con un cable de seguridad adecuado en la anilla de seguridad prevista a tal efecto (B). Utilice los tornillos de palanca (C) instalados lateralmente para ajustar la dirección de dispersión en el plano vertical.



**Nota importante:** El montaje en altura requiere mucha experiencia, incluido el cálculo de los valores límite de la carga de trabajo, el material de instalación utilizado y las comprobaciones de seguridad periódicas de todos los focos y materiales de instalación. Si no está cualificado para ello, no intente realizar la instalación por su cuenta, recurra a una empresa profesional.



## TECNOLOGÍA DMX

### DMX512

DMX (Digital Multiplex) es el nombre de un protocolo universal utilizado como medio de comunicación entre dispositivos y controladores. El controlador DMX envía datos DMX a los equipos DMX conectados. Los datos DMX se envían como datos serie que se transmiten de equipo a equipo a través de los conectores XLR «DMX IN» y «DMX OUT» que se encuentran en todos los equipos DMX, siendo 32 el número máximo de equipos conectados. El último equipo de la cadena irá equipado con una terminación (terminador).



### CONEXIONADO DMX

DMX es un lenguaje que permite que todas las marcas y modelos de diferentes fabricantes puedan conectarse entre sí y funcionar desde un mismo controlador, siempre y cuando todos los equipos y el controlador sean compatibles con DMX. Para garantizar la correcta transmisión de los datos DMX, el cable de conexión entre los equipos debe mantenerse lo más corto posible. El orden en que se conectan los equipos en una cadena DMX no influye en el direccionamiento DMX. Por ejemplo, un equipo al que se le asigna la dirección DMX 1 puede colocarse en cualquier lugar de la cadena DMX, ya sea al principio, al final, o en cualquier lugar intermedio. Cuando a un equipo se le asigna la dirección DMX 1, el controlador DMX enviará los datos asignados a la dirección 1 a dicho equipo, independientemente de dónde se encuentre en la cadena DMX.

### CONEXIÓN EN CADENA DE VARIOS FOCOS

1. Conecte el conector XLR macho de (3 o 5 pines) del cable DMX a la salida DMX (conector de chasis hembra) del primer equipo DMX (p. e. un controlador DMX).
2. Conecte ahora el conector XLR hembra del cable DMX del primer foco a la entrada DMX del equipo siguiente (conector de chasis macho). Conecte la salida DMX de este último equipo a la entrada DMX del equipo siguiente, y así sucesivamente. Tenga en cuenta que los dispositivos DMX están conectados en serie y que las conexiones no se pueden dividir sin un splitter activo. El número máximo de equipos DMX conectados en cadena es de 32.

Las series 3 STAR, 4 STAR y 5 STAR de Adam Hall ofrecen una amplia gama de cables DMX apropiados.

**CABLE DMX:**

Si fabrica sus propios cables, tenga en cuenta las figuras de esta página. No conecte la malla del cable al contacto de masa del conector ni permita que la malla entre en contacto con la carcasa del conector XLR. Si se produce un contacto de la malla con la masa, puede producir un funcionamiento inestable del equipo.

**Asignación de pines:**

Cable DMX con XLR de 3 pines:

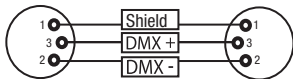

Cable DMX con XLR de 5 pines (los pines 4 y 5 no se utilizan):

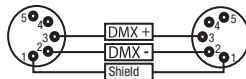
**TERMINACIÓN DMX (TERMINADOR):**

Para evitar errores de sistema, debe conectarse una resistencia de terminación (120 ohmios, 1/4 W) en el último equipo de la cadena DMX. XLR aéreo de 3 pines con resistencia de terminación: K3DMXT3  
XLR aéreo de 5 pines con resistencia de terminación: K3DMXT5

**Asignación de pines:**

Conector XLR aéreo de 3 pines:

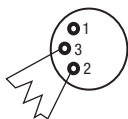

Conector XLR aéreo de 5 pines:

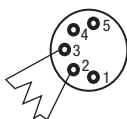
**ADAPTADOR DMX:**

Gracias a los adaptadores, es posible instalar en una misma cadena DMX tanto equipos DMX con conexiones DMX de 3 pines como equipos con conectores de 5 pines.

**Asignación de pines**

Adaptador DMX de XLR macho 5 pines a XLR hembra 3 pines: K3DGF0020  
Los pines 4 y 5 no se utilizan.

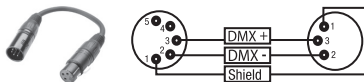
**Asignación de pines**

Adaptador DMX de XLR macho 3 pines a XLR hembra 5 pines: K3DHM0020  
Los pines 4 y 5 no se utilizan.

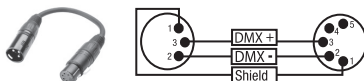
**DATOS TÉCNICOS**

Número de modelo:	CLTS200FC
Clase de producto:	Focos LED
Tipo:	Foco para teatro con lentes Fresnel y función de zoom
Espectro cromático:	RBGALC
CRI (modo CCT)	> 90
Cantidad de LED:	1
Tipo de LED:	200 W
Frecuencia de la modulación por ancho de pulsos (PWM) del LED:	650 Hz, 1530 Hz, 3600 Hz, 12 kHz, 25 kHz (ajustable)
Ángulo de dispersión (ángulo del haz de luz)	13° – 49°
Entrada DMX:	XLR macho de 3 y 5 pines
Salida DMX:	XLR hembra de 3 y 5 pines
Funciones de color DMX:	Direct, HSI, CCT
Funciones DMX:	Atenuación, atenuación fina, estrobo, rojo, verde, azul, ámbar, lima, cian, macros de color, CCT, Tint, Hue, Saturation, configuración del dispositivo

Control:	DMX 512, habilitado para RDM
Funciones autónomas:	Direct, HSI, CCT, macros de color, maestro/esclavo
Elementos de manejo:	Menu, Enter, Up, Down, Zoom
Elementos de visualización:	Pantalla LCD iluminada de dos líneas
Tensión operativa:	100 – 240 V CA / 50 – 60 Hz
Consumo de potencia:	200 W
Intensidad de iluminación (a 1 m):	34.000 lx a 13°
Flujo luminoso:	5300 lm
Conexión al suministro eléctrico:	ENTRADA: Toma eléctrica Power Twist azul SALIDA: Toma eléctrica Power Twist blanca (máx. 8 A)
Fusible:	T3A / 250 V (5 x 20 mm)
Temperatura ambiente (en funcionamiento):	0 °C – 40 °C
Humedad relativa del aire:	< 80 %, no condensada
Material de la carcasa:	Metálica de fundición
Color de la carcasa:	Negro
Refrigeración de la carcasa:	Ventilador controlado por temperatura
Medidas (anchura x altura x profundidad, sin soporte de montaje):	320 x 370 x 310 mm
Peso:	8,1 kg
Otras características:	Portafiltras, visera y soporte de montaje incluidos en el contenido suministrado, zoom manual

## DECLARACIÓN DEL FABRICANTE

### GARANTÍA DEL FABRICANTE Y LIMITACIÓN DE RESPONSABILIDAD

Consulte nuestras condiciones de garantía y limitaciones de responsabilidad en: [https://cdn-shop.adamhall.com/media/pdf/MANUFACTURERS-DECLARATIONS\\_CAMEO.pdf](https://cdn-shop.adamhall.com/media/pdf/MANUFACTURERS-DECLARATIONS_CAMEO.pdf). En caso de necesitar servicio técnico, póngase en contacto con Adam Hall GmbH, Adam-Hall-Str. 1, 61267 Neu Anspach (Alemania); correo electrónico [Info@adamhall.com](mailto:Info@adamhall.com); +49 (0)6081 / 9419-0.



### ELIMINACIÓN CORRECTA DE ESTE PRODUCTO

(Aplicable en la Unión Europea y en los países europeos que dispongan de un sistema de recogida selectiva) El símbolo que aparece  sobre el producto o en la documentación adjunta indica que al final de la vida útil del equipo, no deberá desecharlo con los demás residuos domésticos, con el fin de evitar posibles efectos negativos en el medio ambiente y en la salud humana debidos al vertido incontrolado de desechos. La recogida selectiva ayuda a su posterior reciclaje y fomenta la reutilización sostenible de los componentes de este equipo. Si es un particular, póngase en contacto con el distribuidor donde adquirió este producto, o con el ayuntamiento, para informarse sobre el reciclaje adecuado de este equipo. Si es una empresa, póngase en contacto con su proveedor para informarse sobre los términos y condiciones de su contrato de compra-venta. Este producto no debe mezclarse con otros residuos industriales.

### Conformidad CE

Adam Hall GmbH declara por la presente que este producto es conforme con las siguientes directivas (según sea aplicable):

R&TTE (1999/5/CE) o RED (2014/53/UE) a partir de junio de 2017

Directiva de baja tensión (2014/35/UE)

Directiva EMC (2014/30/UE)

RoHS (2011/65/UE)

Puede consultar la declaración de conformidad completa en [www.adamhall.com](http://www.adamhall.com).

También puede solicitarla a [info@adamhall.com](mailto:info@adamhall.com).

**Gratulujemy wyboru!**

To urządzenie zostało zaprojektowane i wyprodukowane przy zastosowaniu najwyższych kryteriów jakościowych w celu zapewnienia wieloletniej bezawaryjnej eksploatacji. Proszę starannie przeczytać niniejszą instrukcję obsługi, aby móc jak najszybciej zacząć użytkować ten produkt marki Cameo Light. Więcej informacji na temat Cameo Light znajdują Państwo na naszej stronie internetowej pod adresem [WWW.CAMEOLIGHT.COM](http://WWW.CAMEOLIGHT.COM).

**ŚRODKI OSTROŻNOŚCI**

1. Należy dokładnie przeczytać niniejszą instrukcję.
2. Wszystkie informacje i instrukcje przechowywać w bezpiecznym miejscu.
3. Należy przestrzegać zaleceń.
4. Należy przestrzegać wszystkich wskazań ostrzegawczych. Nie wolno usuwać wskazań bezpieczeństwa ani innych informacji znajdujących się na urządzeniu.
5. Używać urządzenia wyłącznie w sposób zgodny z jego przeznaczeniem.
6. Stosować wyłączniki urządzeń do stosowania na zewnątrz – w przypadku instalacji stałych). Należy zadbać o prawidłową instalację uchwytów ściennych i ich odpowiednie zabezpieczenie. Zapewnić bezpieczną instalację urządzenia i upewnić się, że urządzenie nie spadnie.
7. Podczas instalacji przestrzegać obowiązujących w danym kraju przepisów bezpieczeństwa.
8. Urządzenie instalować i eksploatować z dala od grzejników, zasobników ciepła, pieców i innych źródeł ciepła. Zadbać o zainstalowanie urządzenia w taki sposób, aby zawsze było ono wystarczająco chłodzone i nie mogło ulec przegrzaniu.
9. Nie umieszczać na urządzeniu źródeł zapłonu, takich jak np. palące się świece.
10. Nie wolno blokować szczelin wentylacyjnych.
11. Urządzenie zostało zaprojektowane wyłącznie do użytku w pomieszczeniach. Nie używać urządzenia w bezpośrednim sąsiedztwie wody (nie dotyczy specjalnych urządzeń do stosowania na zewnątrz – w takim przypadku należy przestrzegać podanych poniżej wskazań specjalnych). Urządzenie nie może mieć kontaktu z palnymi materiałami, płynami ani gazami.
12. Zabezpieczyć urządzenie przed wniknięciem kapiącej lub przyskającej wody. Nie wolno stawiać na urządzeniu pojemników napełnionych płynami, takich jak wazony czy naczynia z pićm.
13. Należy zadbać o to, aby do urządzenia nie wpadały żadne przedmioty.
14. Urządzenie można eksploatować tylko przy użyciu akcesoriów zalecanych i przewidzianych przez producenta.
15. Nie otwierać urządzenia ani nie dokonywać w nim zmian.
16. Po podłączeniu urządzenia sprawdzić wszystkie ciągi kablowe, aby zapobiec szkodom lub wypadkom np. w wyniku potknięcia.
17. Podczas transportu zadbać o to, aby urządzenie nie upadło, gdyż może to spowodować uszkodzenie mienia i obrażenia ciała.
18. Jeśli urządzenie nie działa prawidłowo, do jego wnętrza dostały się płyn lub przedmioty lub jeśli urządzenie zostało uszkodzone w inny sposób, należy je natychmiast wyłączyć i odłączyć od gniazda sieciowego (jeśli urządzenie jest aktywne). Naprawę takiego urządzenia może wykonać tylko autoryzowany personel specjalistyczny.
19. Do czyszczenia urządzenia stosować suchą ściereczkę.
20. Przestrzegać obowiązujących w danym kraju przepisów dotyczących usuwania odpadów. Podczas utylizacji opakowania oddzielić tworzywo sztuczne od papieru i tektury.
21. Worki z tworzywa sztucznego należy przechowywać w miejscu niedostępnym dla dzieci.

**DOTYCZY URZĄDZEŃ Z ZASILANIEM SIECIOWYM:**

22. UWAGA: jeśli kabel sieciowy urządzenia jest wyposażony w zestyk ochronny, należy go podłączyć do gniazda z przewodem uziemiaczącym. Nigdy nie wolno dezaktywować przewodu uziemiającego kabla sieciowego.
23. Nie włączać urządzenia bezpośrednio po narażeniu go na silne wahania temperatury (np. po transporcie). Wilgoć i skropliny mogą uszkodzić urządzenie. Włączyć urządzenie dopiero wtedy, gdy osiągnie temperaturę pokojową.
24. Przed podłączeniem urządzenia do gniazda elektrycznego należy sprawdzić, czy napięcie i częstotliwość sieci elektrycznej odpowiada wartościom podanym na urządzeniu. Jeśli urządzenie jest wyposażone w przełącznik napięcia, należy podłączyć je do gniazda tylko wówczas, gdy wartości urządzenia odpowiadają wartościom sieci elektrycznej. Jeśli dołączony kabel sieciowy lub dołączony adapter sieciowy nie pasuje do gniazda elektrycznego, należy skontaktować się z elektrykiem.
25. Nie stawiać na kablu sieciowym. Należy zadbać o to, aby kable przewodzące napięcie nie były zagięte przy gnieździe sieciowym, przy adapterze sieciowym ani przy gnieździe urządzenia.
26. Przy podłączeniu urządzenia zawsze należy zadbać o to, aby kabel sieciowy lub adapter sieciowy był zawsze łatwo dostępny. Odłączyć urządzenie od źródła zasilania, gdy nie jest ono używane lub gdy ma zostać poddane czyszczeniu. Zawsze należy wyjmować kabel sieciowy i adapter sieciowy z gniazda, chwytając za wtyczkę lub adapter, a nie za kabel. Nigdy nie dotykać kabla sieciowego i adaptera sieciowego mokrymi dłońmi.
27. W miarę możliwości nie włączać i wyłączać urządzenia w krótkich odstępach czasu, gdyż może to mieć negatywny wpływ na jego żywotność.
28. WAŻNA INFORMACJA: bezpieczniki należy wymieniać wyłącznie na bezpieczniki tego samego typu i o takich samych wartościach. Jeśli bezpiecznik stale się przepala, należy skontaktować się z autoryzowanym centrum serwisowym.
29. Aby całkowicie odłączyć urządzenie od sieci, należy wyjąć kabel sieciowy lub adapter sieciowy z gniazda.
30. Jeśli urządzenie jest wyposażone w przyłączy sieciowe Volex, konieczne jest odblokowanie odpowiedniej wtyczki urządzenia Volex, zanim będzie możliwe jej odłączenie. Oznacza to także, iż w wyniku pociągnięcia za kabel urządzenie może się przesunąć i spaść, co może spowodować obrażenia ciała i/lub inne szkody, dlatego ważne jest, aby przewody były odpowiednio poprowadzone.
31. W przypadku zagrożenia uderzeniem pioruna lub jeśli urządzenie przez dłuższy czas nie jest używane, należy wyjąć kabel sieciowy i adapter sieciowy z gniazda.



32. Instalacja urządzenia powinna odbywać się, gdy urządzenie nie jest podłączone do źródła zasilania (należy wyjąć wtyczkę z gniazda).
33. Kurz i inne osady wewnątrz urządzenia mogą je uszkodzić. W zależności od warunków otoczenia (kurz, nikotyna, opary itp.) urządzenie powinno być konserwowane lub czyszczone przez wykwalifikowanego specjalistę (usługa nieobjęta gwarancją), aby zapobiec przegrzaniu i nieprawidłowemu działaniu.
34. Odstęp od materiałów łatwopalnych musi wynosić co najmniej 0,5 m.
35. Powierzchnia przekroju poprzecznego przewodów zasilających większą liczbę urządzeń musi wynosić co najmniej 1,5 mm<sup>2</sup>. W krajach Unii Europejskiej przewody muszą spełniać wymagania normy H05VV-F lub podobne wytyczne. Adam Hall oferuje odpowiednie przewody. Używając tych przewodów można podłączyć większą liczbę urządzeń przez złącze Power out i Power in kolejnego urządzenia. Należy upewnić się, że całkowity pobór mocy wszystkich podłączonych urządzeń nie przekracza wartości podanej w amperach na urządzeniu. Należy dopilnować, aby kable łączące poszczególne urządzenia były możliwie jak najkrótsze.
36. Urządzenie nie może być używane przez osoby (w tym dzieci) o ograniczonych możliwościach fizycznych, sensorycznych lub umysłowych, a także nieposiadające doświadczenia i wiedzy.
37. Należy poinstruować dzieci, aby nie bawiły się urządzeniem.
38. Jeśli przewód zasilający jest uszkodzony, nie należy używać urządzenia. Przewód zasilający należy wymienić na odpowiedni lub specjalny podzespół, który można uzyskać w autoryzowanym centrum serwisowym.



**UWAGA:**

Nigdy nie zdejmować pokrywy, gdyż grozi to porażeniem prądem. We wnętrzu urządzenia nie ma żadnych części, które mogłyby zostać naprawione bądź poddane czynnościom konserwacyjnym przez użytkownika. Czynnności konserwacyjne i naprawy może przeprowadzać wyłącznie wykwalifikowany personel serwisowy.



Trójkąt równoboczny z symbolem błyskawicy sygnalizuje niez izolowane, niebezpieczne napięcie we wnętrzu urządzenia, które może spowodować porażenie prądem.



Trójkąt równoboczny z wykrzyknikiem oznacza ważne wskazówki dotyczące obsługi i konserwacji.



Ostrzeżenie! Ten symbol ostrzega przed gorącymi powierzchniami. Podczas użytkowania niektóre elementy mogą się nagrzać. Urządzenie można dotykać lub transportować dopiero po jego ostygnięciu (po odczekaniu co najmniej 10 minut).



Ostrzeżenie! To urządzenie przeznaczone jest do użytku do maksymalnej wysokości 2000 m n.p.m.



Ostrzeżenie! To urządzenie nie jest przewidziane do użytku w tropikalnych strefach klimatycznych.



Uwaga! Intensywne źródło światła LED! Niebezpieczeństwo uszkodzenia wzroku. Nie spoglądaj na źródło światła.

**OSTROŻNIE! WAŻNE WSKAZÓWKI DOTYCZĄCE PRODUKTÓW OŚWIETLENIOWYCH!**

1. Produkt przeznaczony jest do zastosowań profesjonalnych podczas organizacji imprez i nie nadaje się do oświetlania pomieszczeń w gospodarstwie domowym.
2. Nigdy nie spoglądać bezpośrednio w stronę promienia świetlnego, nawet przez krótką chwilę.
3. Nigdy nie spoglądać w stronę promienia świetlnego przy pomocy urządzeń optycznych, takich jak np. szkło powiększające.
4. Efekty stroboskopowe mogą wywołać ataki epilepsji u osób wrażliwych na pulsujące światło! Dlatego osoby chorujące na epilepsję powinny unikać miejsc, w których stosowane są stroboskopy.

## WPROWADZENIE

### REFLEKTOR TEATRALNY PUNKTOWY Z SOCZEWKĄ FRESNELA RGBALC

CLTS200FC

#### FUNKCJE STEROWANIA

1-kanalowe, 3-kanalowe 1, 3-kanalowe 2 HSI, 3-kanalowe 3 CCT, 6-kanalowe Direct, 12-kanalowe HSI, 14-kanalowe Direct sterowanie DMX

Możliwość pracy w standardzie RDM

Tryb pracy master / slave

Funkcje standalone

#### CHARAKTERYSTYKA

200 W RGBALC LED. Soczewka Fresnela. Bezstopniowy zoom ręczny. Wielofunkcyjny stroboskop. Projekcja bez migotania. 3- i 5-pinowe złącza DMX. W zestawie skrzydełka kadrujące i rama filtra koloru. Napięcie robocze 100–240 V AC. Pobór mocy 200 W.

Reflektor może pracować w standardzie RDM (Remote Device Management). Jest to system zdalnego sterowania urządzeniem, który umożliwił sprawdzanie statusu i konfigurowanie urządzeń końcowych RDM za pomocą kontrolera z funkcją RDM.

## PRZYŁĄCZA, ELEMENTY OBSŁUGI I WSKAŹNIKI

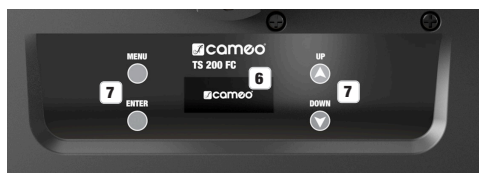

#### 1 POWER IN

Niebieskie gniazdo sieciowe Power Twist. Napięcie robocze 100 – 240 V AC / 50 – 60 Hz.

#### 2 POWER OUT

Białe gniazdo sieciowe Power Twist do zasilania sieciowego kolejnych reflektorów CAMEO. Całkowity pobór prądu wszystkich podłączonych urządzeń nie może przekroczyć wartości w amperach (A) podanej na urządzeniu.

#### 3 FUSE

Oprawa na czułe bezpieczniki 5 x 20 mm. **WAŻNA WSKAZÓWKA:** bezpiecznik można wymieniać wyłącznie na bezpiecznik tego samego typu i o takich samych parametrach (T3A/250 V). Jeżeli bezpiecznik zadziała wielokrotnie, należy zwrócić się do autoryzowanego centrum serwisowego.

#### 4 DMX IN

Męskie 3- i 5-pinowe gniazdo XLR do podłączenia kontrolera DMX.

#### 5 DMX OUT

Żeńskie 3- i 5-pinowe gniazdo XLR do przekazywania sygnału sterującego DMX.

#### 6 PODŚWIETLANY WYŚWIETLACZ LCD

Wskaźnik aktualnie aktywowanego trybu pracy i punktów menu edycji.

## 7 PRZYCISKI

MENU – naciśnięcie przycisku MENU powoduje przejście do menu wyboru ustawień systemu. Ponowne naciśnięcie przycisku powoduje powrót do widoku głównego.

ENTER – służy do wprowadzania zmian wartości oraz ich potwierdzania.

Przyciski UP oraz DOWN – służą do wybierania poszczególnych punktów menu w menu wyboru oraz podmenu (tryb pracy, informacje o systemie itp.). Umożliwiają też zmianę wartości, np. adresu DMX.

Aby przejść bezpośrednio do ostatnio edytowanego punktu menu, nacisnąć jednocześnie MENU i ENTER.



## 8 ZOOM

Pokrętko radełkowane do regulacji wielkości stożka świetlnego (przekręcenie maks. w prawo = najmniejszy stożek świetlny, przekręcenie maks. w lewo = największy stożek świetlny).

## 9 UCHO ZABEZPIEZAJĄCE

Ucho zabezpieczające do zabezpieczenia reflektora w przypadku montażu na trawersie.

## OBSŁUGA

### WSKAZÓWKA:

Po prawidłowym podłączeniu reflektora do sieci zasilającej, podczas procesu uruchamiania wyświetlacz pokazuje kolejno różne komunikaty: „Update Wait...” (tylko do celów serwisowych), „WELCOME TO Cameo”, numer modelu i wersja oprogramowania. Następnie reflektor jest gotowy do pracy w ostatnio wybranym trybie.

### WIDOK GŁÓWNY: TRYB PRACY DMX

W górnym wierszu wyświetlacza pojawi się hasło „DMX Addr”, a w dolnym wierszu aktualnie ustawiony adres startowy DMX. Gdy sygnał DMX zostanie przerwany, wyświetlacz zacznie migać. Miganie ustąpi po ponownym włączeniu sygnału DMX. Jeśli przez około 30 sekund nie nastąpi wprowadzenie żadnych danych, automatycznie włączy się widok główny.

DMX Addr 001
-----------------

### WIDOK GŁÓWNY: TRYB PRACY STANDALONE

W dolnym wierszu wyświetlacza pojawi się aktualnie aktywowany tryb pracy standalone (Slave, Auto, Macro, HSI, CCT, Direct). Jeśli przez około 30 sekund nie nastąpi wprowadzenie żadnych danych, automatycznie włączy się widok główny.

Slave	Auto	Macro	HSI	CCT	Direct
-------	------	-------	-----	-----	--------

## USTAWIANIE ADRESU STARTOWEGO DMX

Aby przejść do menu wyboru, nacisnąć MENU. Przyciskami UP i DOWN wybrać punkt menu „DMX Mode” (dolny wiersz) i potwierdzić przyciskiem ENTER. Teraz przyciskami UP i DOWN można ustawić żądany adres startowy DMX (przytrzymać, aby przyspieszyć zmianę wartości, najwyższa wartość jest zależna od aktywowanego trybu DMX). Potwierdzić wprowadzone ustawienia przyciskiem ENTER, a następnie nacisnąć raz przycisk MENU, aby wrócić do widoku głównego. Jeśli przez około 30 sekund nie nastąpi wprowadzenie żadnych danych, automatycznie włączy się widok główny. Po aktywowaniu widoku głównego zmiana adresu startowego DMX jest możliwa poprzez bezpośredni dostęp (przyciski UP i DOWN).



## USTAWIANIE TRYBU DMX

Aby przejść do menu wyboru, nacisnąć MENU. Przyciskami UP i DOWN wybrać punkt menu „Mode” (dolny wiersz) i potwierdzić przyciskiem ENTER. Ponownie przyciskami UP i DOWN wybrać punkt podmenu „DMX” i potwierdzić wybór przyciskiem ENTER. Teraz przyciskami UP i DOWN można wybrać żądany tryb DMX. Następnie wybór należy potwierdzić przyciskiem ENTER. Aby powrócić do widoku głównego, ponownie nacisnąć MENU. Jeśli przez około 30 sekund nie nastąpi wprowadzenie żadnych danych, automatycznie włączy się widok główny. Tabele z przyporządkowaniem kanałów w różnych trybach DMX znajdują się w sekcji STEROWANIE DMX niniejszej instrukcji.

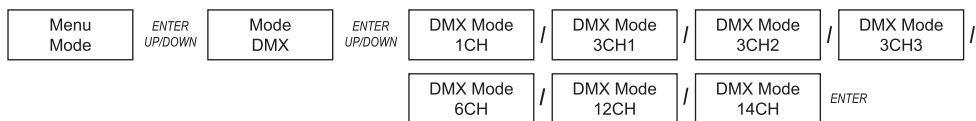

## TRYB SLAVE

Aby przejść do menu wyboru, nacisnąć MENU. Przyciskami UP i DOWN wybrać punkt menu „Mode” (dolny wiersz) i potwierdzić przyciskiem ENTER. Ponownie przyciskami UP i DOWN wybrać punkt podmenu „Slave” i potwierdzić wybór przyciskiem ENTER. Połączyć jednostkę slave i master (ten sam model, ta sama wersja oprogramowania) kablem DMX i włączyć w jednostce master jeden z trybów pracy standalone (Auto, Macro, HSI, CCT, Direct). Praca urządzenia slave jest teraz dostosowana do pracy urządzenia master. Aby powrócić do widoku głównego, ponownie nacisnąć MENU. Jeśli przez około 30 sekund nie nastąpi wprowadzenie żadnych danych, automatycznie włączy się widok główny.



## TRYB PRACY STANDALONE: STEROWANIE AUTOMATYCZNE (Auto)

Tryb pracy standalone do wyboru automatycznego programu (Program) oraz do regulacji jasności (Dimmer) i prędkości ruchu (Speed). Aby przejść do menu wyboru, nacisnąć MENU. Przyciskami UP i DOWN wybrać punkt menu „Mode” (dolny wiersz), potwierdzić przyciskiem ENTER i ponownie przyciskami UP i DOWN wybrać punkt menu „Auto”. Potwierdzić, naciskając ENTER. Przyciskami UP i DOWN wybrać punkt podmenu, który ma być edytowany, i nacisnąć ENTER. Ustawić żądaną wartość przyciskami UP i DOWN (przytrzymać, aby przyspieszyć zmianę wartości) i potwierdzić przyciskiem ENTER. Aby powrócić do widoku głównego, ponownie nacisnąć MENU. Jeśli przez około 30 sekund nie nastąpi wprowadzenie żadnych danych, automatycznie włączy się widok główny. Po aktywowaniu widoku głównego regulacja całkowitej jasności (Dimmer) jest możliwa poprzez bezpośredni dostęp (przyciski UP i DOWN).

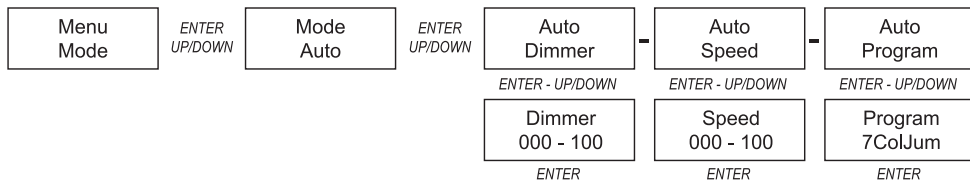

Do dyspozycji jest sześć różnych automatycznych programów:

Auto Program		
7ColJum	=	7 Color Jumping
7ColFad	=	7 Color Fading
15ColJum	=	15 Color Jumping
15ColFad	=	15 Color Fading
RandJump	=	Random Jumping
RandFade	=	Random Fading

### TRYB PRACY STANDALONE: MAKRA KOLORÓW (Macro)

Tryb pracy standalone do wyboru ustawień wstępnych kolorów (Color), regulacji jasności (Dimmer) i stroboskopu (Strobe). Aby przejść do menu wyboru, nacisnąć MENU. Przyciskami UP i DOWN wybrać punkt menu „Mode” (dolny wiersz), potwierdzić przyciskiem ENTER i ponownie przyciskami UP i DOWN wybrać punkt menu „Macro”. Potwierdzić, naciskając ENTER. Przyciskami UP i DOWN wybrać punkt podmenu, który ma być edytowany, i nacisnąć ENTER. Ustawić żądaną wartość przyciskami UP i DOWN (przytrzymać, aby przyspieszyć zmianę wartości) i potwierdzić przyciskiem ENTER. Wartości służące do ustawienia funkcji stroboskopu odpowiadają wartościom stroboskopu wielofunkcyjnego w kanale 3 12- i 14-kanalowego trybu DMX. Aby powrócić do widoku głównego, ponownie nacisnąć MENU. Jeśli przez około 30 sekund nie nastąpi wprowadzenie żadnych danych, automatycznie włączy się widok główny. Po aktywowaniu widoku głównego regulacja całkowitej jasności (Dimmer) jest możliwa poprzez bezpośredni dostęp (przyciski UP i DOWN).

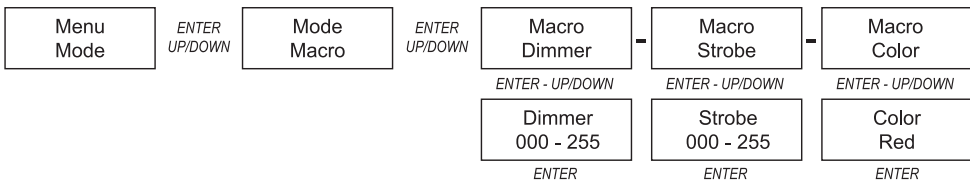

Do dyspozycji jest piętnaście makr kolorów:

Macro		
Red	Turquoise	Magenta
Amber	Cyan	Pink
Yellow Warm	Blue	Warm White
Yellow	Lavender	White
Green	Mauve	Cold White

### TRYB PRACY STANDALONE: HSI (Hue Saturation Intensity)

Tryb pracy standalone do ustawiania tonu barwnego (Hue), nasycenia barwy (Saturation), jasności (Intensity) i stroboskopu (Strobe). Aby przejść do menu wyboru, nacisnąć MENU. Przyciskami UP i DOWN wybrać punkt menu „Mode” (dolny wiersz), potwierdzić przyciskiem ENTER i ponownie przyciskami UP i DOWN wybrać punkt menu „HSI”. Potwierdzić, naciskając ENTER. Przyciskami UP i DOWN wybrać punkt podmenu, który ma być edytowany, i nacisnąć ENTER. Ustawić żądaną wartość przyciskami UP i DOWN (przytrzymać, aby przyspieszyć zmianę wartości) i potwierdzić przyciskiem ENTER. Wartości służące do ustawienia funkcji stroboskopu odpowiadają wartościom stroboskopu wielofunkcyjnego w kanale 3 12- i 14-kanalowego trybu DMX. Aby powrócić do widoku głównego, ponownie nacisnąć MENU. Jeśli przez około 30 sekund nie nastąpi wprowadzenie żadnych danych, automatycznie włączy się widok główny. Po aktywowaniu widoku głównego regulacja całkowitej jasności (Intensity) jest możliwa poprzez bezpośredni dostęp (przyciski UP i DOWN).

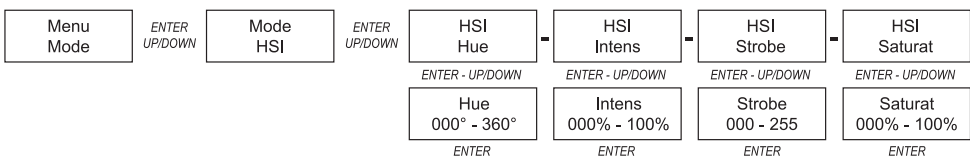

### TRYB PRACY STANDALONE: CCT (Correlated Colour Temperature)

Tryb pracy standalone do ustawiania temperatury barwowej (Temperature), tonu barwnego (Tint), jasności (Dimmer) i stroboskopu (Strobe). Aby przejść do menu wyboru, nacisnąć MENU. Przyciskami UP i DOWN wybrać punkt menu „Mode” (dolny wiersz), potwierdzić przyciskiem ENTER i ponownie przyciskami UP i DOWN wybrać punkt menu „HSI”. Potwierdzić, naciskając ENTER. Przyciskami UP i DOWN wybrać punkt podmenu, który ma być edytowany, i nacisnąć ENTER. Ustawić żądaną wartość przyciskami UP i DOWN (przytrzymać, aby przyspieszyć zmianę wartości) i potwierdzić przyciskiem ENTER. Wartości służące do ustawiania funkcji stroboskopu odpowiadają wartościom stroboskopu wielofunkcyjnego w kanale 3 12- i 14-kanalowego trybu DMX. Aby powrócić do widoku głównego, ponownie nacisnąć MENU. Jeśli przez około 30 sekund nie nastąpi wprowadzenie żadnych danych, automatycznie włączy się widok główny. Po aktywowaniu widoku głównego regulacja całkowitej jasności (Dimmer) jest możliwa poprzez bezpośredni dostęp (przyciski UP i DOWN).

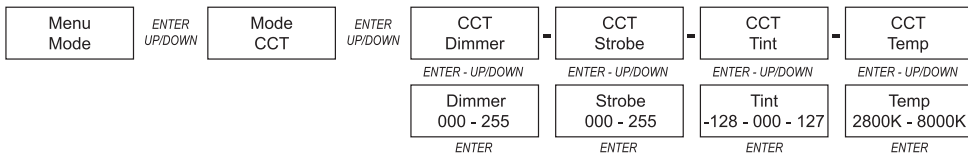

### TRYB PRACY STANDALONE: DIRECT (Direct)

Tryb pracy standalone do ustawiania całkowitej jasności (Dimmer), stroboskopu (Strobe) i mieszania barw R, G, B, A, L oraz C (Red, Green, Blue, Amber, Lime, Cyan). Aby przejść do menu wyboru, nacisnąć MENU. Przyciskami UP i DOWN wybrać punkt menu „Mode” (dolny wiersz), potwierdzić przyciskiem ENTER i ponownie przyciskami UP i DOWN wybrać punkt menu „Direct”. Potwierdzić, naciskając ENTER. Przyciskami UP i DOWN wybrać punkt podmenu, który ma być edytowany, i nacisnąć ENTER. Ustawić żądaną wartość przyciskami UP i DOWN (przytrzymać, aby przyspieszyć zmianę wartości) i potwierdzić przyciskiem ENTER. Aby powrócić do widoku głównego, ponownie nacisnąć MENU. Jeśli przez około 30 sekund nie nastąpi wprowadzenie żadnych danych, automatycznie włączy się widok główny. Po aktywowaniu widoku głównego regulacja całkowitej jasności (Dimmer) jest możliwa poprzez bezpośredni dostęp (przyciski UP i DOWN).

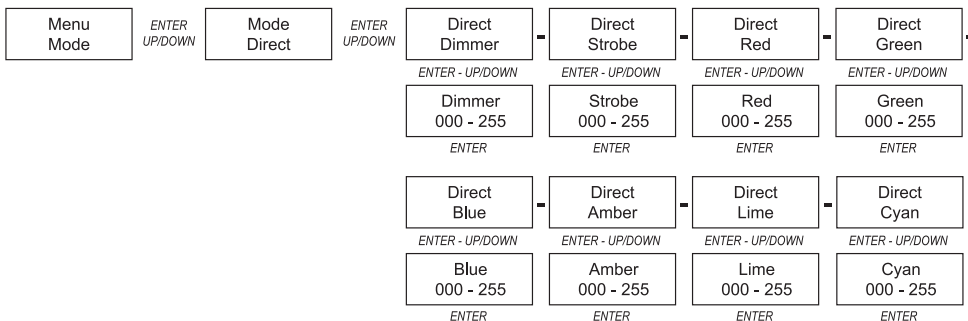

### USTAWIENIA URZĄDZENIA

Aby przejść do menu wyboru, nacisnąć MENU. Przyciskami UP i DOWN wybrać punkt menu „Settings” i potwierdzić przyciskiem ENTER. Nastąpi przejście do podmenu, w którym można dokonać ustawień punktów podmenu (patrz tabela, wybór przyciskami UP i DOWN, potwierdzenie przyciskiem ENTER, zmiana wartości lub statusu przyciskami UP i DOWN, potwierdzenie przyciskiem ENTER). Aby powrócić do widoku głównego, ponownie nacisnąć MENU. Jeśli przez około 30 sekund nie nastąpi wprowadzenie żadnych danych, automatycznie włączy się widok główny.

Settings (pogrubiona czcionka = ustawienie fabryczne)				
DispBack	=	oświetlenie wyświetlacza	Backlight ON	stałe włączone
			<b>Backlight Off</b>	wyłączenie po ok. 30 sekundach bezczynności
DMX Fail	=	tryb pracy w przypadku przerwania sygnału DMX	<b>Hold</b>	ostatnie polecenie DMX zostanie wykonane
			Blackout	aktywuje wygaszenie reflektora

Fan	=	dopasowanie sterowania wentylatorem	<b>Auto</b>	automatyczna regulacja mocy wentylatora
			Silent	bardzo cichy wentylator (przy zredukowanej jasności, jeśli jest taka konieczność)
RedShift	=	imituje przesunięcie kolorów przy ściemnianiu reflektora halogenowego. Przy ściemnianiu reflektora temperatura barwowa automatycznie zmienia się stopniowo na coraz cieplejszą biel i bursztyn (i odwrotnie).	On	aktywuje przesunięcie kolorów
			Off	przesunięcie kolorów wyłączone
DimCurve	=	krzywa regulacji jasności	<b>Linear</b>	natężenie światła wzrasta liniowo wraz ze wzrostem wartości DMX
			Expo	natężenie światła można ustawić precyzyjnie w dolnym zakresie wartości DMX oraz ogólnie w górnym zakresie wartości DMX
			Log	natężenie światła można ustawić ogólnie w dolnym zakresie wartości DMX oraz precyzyjnie w górnym zakresie wartości DMX
			S-Curve	natężenie światła można ustawić precyzyjnie w górnym i dolnym zakresie wartości DMX oraz ogólnie w środkowym zakresie wartości DMX
DimResp	=	charakterystyka ściemniania	<b>LED</b>	reflektor reaguje gwałtownie na zmianę wartości DMX
			Halogen	reflektor reaguje subtelnymi zmianami jasności, podobnie jak reflektor halogenowy
PWM	=	częstotliwość PWM lampy LED	<b>650 Hz</b>	regulacja częstotliwości PWM lampy LED
			1530 Hz	
			3600 Hz	
			12 kHz	
			25 kHz	
FacReset	=	resetowanie do ustawień fabrycznych	No	nie resetuj (potwierdzenie przyciskiem ENTER)
			Yes	resetuj (potwierdzenie przyciskiem ENTER)
Calibrat	=	indywidualna kalibracja kolorów	R, G, B, A, L, C	obejmująca wszystkie tryby pracy kalibracja kolorów Red, Green, Blue, Amber, Lime i Cyan z wartościami od 000 do 255

## INFORMACJE O URZĄDZENIU

Aby przejść do menu wyboru, nacisnąć MENU. Przyciskami UP i DOWN wybrać punkt menu „Sys Info” i potwierdzić przyciskiem ENTER. Spowoduje to przejście do podmenu, w którym są wyświetlane informacje o urządzeniu. Ponownie przyciskami UP i DOWN wybrać żądany punkt podmenu, a następnie nacisnąć ENTER, aby wyświetlić informacje (patrz tabela). Aby powrócić do widoku głównego, ponownie nacisnąć MENU. Jeśli przez około 30 sekund nie nastąpi wprowadzenie żadnych danych, automatycznie włączy się widok główny.

Sys Info				
Temp	=	wskazanie temperatury jednostki LED	Temp LED	xxx °C / xxx °F
			Temp C° / F°	°C (= wskazanie w stopniach Celsjusza)
				°F (= wskazanie w stopniach Fahrenheita)
Op. Hours	=	wskazanie czasu pracy urządzenia	Op. Hours x:xx h	wskazanie całkowitego czasu pracy w godzinach i minutach
Firmware	=	informacja o wersji oprogramowania sprzętowego	Firmware	V1.xx

## USTAWIANIE I MONTAŻ

Do ustawienia reflektora w odpowiednim miejscu na płaskiej powierzchni służą cztery gumowe nóżki. Do montażu urządzenia na trawersy służy wstępnie przymocowany pałąk montażowy (A) i odpowiedni zacisk do trawersy (dostępny opcjonalnie). Należy zadbać o solidne połączenia i zabezpieczyć reflektor przeznaczoną do tego liną, przeciągając ją przez ucho zabezpieczające (B). Ustawić kierunek promieniowania na płaszczyźnie pionowej za pomocą znajdujących się z boku śrub regulacyjnych (C).



**Ważna wskazówka:** montaż nad głową wymaga dużego doświadczenia, również w zakresie obliczania limitów obciążenia, stosowanych materiałów instalacyjnych oraz okresowych przeglądów bezpieczeństwa wszystkich materiałów instalacyjnych i reflektorów. Użytkownik bez odpowiednich kwalifikacji nie powinien wykonywać instalacji samodzielnie, lecz skorzystać z pomocy profesjonalnych firm.



## TECHNIKA DMX

### DMX-512

DMX (Digital Multiplex) to nazwa uniwersalnego protokołu transmisji do komunikacji między odpowiednimi urządzeniami a kontrolerami. Kontroler DMX wysyła dane DMX do podłączonych urządzeń DMX. Transmisja danych DMX następuje zawsze w formie szeregowego strumienia danych, który jest przekazywany z jednego urządzenia do następnego przez znajdujące się w każdym urządzeniu obsługującym standard DMX złącza „DMX IN” i „DMX OUT” (złącza wtykowe XLR), przy czym maksymalna liczba urządzeń nie może przekraczać 32. Ostatnie urządzenie w łańcuchu należy wyposażyć w terminator.



### ZŁĄCZE DMX:

DMX to wspólny „język”, za pomocą którego różne typy i modele urządzeń różnych producentów porozumiewają się ze sobą i mogą być sterowane przy użyciu centralnego kontrolera, o ile wszystkie urządzenia i kontroler obsługują standard DMX. W celu zapewnienia optymalnej transmisji danych wymagane jest, aby kable połączeniowe między poszczególnymi urządzeniami były możliwie jak najkrótsze. Kolejność, w jakiej urządzenia są podłączone do sieci DMX, nie ma znaczenia dla adresowania. I tak urządzenie z adresem DMX 1 może znajdować się w dowolnym miejscu (szeregowego) łańcucha DMX – na początku, na końcu lub gdzieś pośrodku. Po przydzieleniu urządzeniu adresu DMX 1, kontroler „wie”, że ma on wysyłać wszystkie dane przypisane do adresu 1 do tego urządzenia, niezależnie od jego pozycji w sieci DMX.

### POŁĄCZENIE SZEREGOWE KILKU REFLEKTORÓW

1. Męską wtyczkę XLR (3-stykową lub 5-stykową) kabla DMX podłączyć do wyjścia DMX (żeńskie gniazdo XLR) pierwszego urządzenia DMX (np. kontrolera DMX).
2. Żeńską wtyczkę XLR kabla DMX podłączonego do pierwszego reflektora podłączyć do wejścia DMX (męskie gniazdo XLR) następnego urządzenia DMX. Wyjście DMX tego urządzenia podłączyć w taki sam sposób do wejścia DMX następnego urządzenia i tak dalej. Należy pamiętać, że urządzenia DMX podłącza się szeregowo, a połączeń nie można rozdzielać bez aktywnego rozdzielacza. Maksymalna liczba urządzeń DMX w łańcuchu DMX nie może przekraczać 32.

Obszerny wybór odpowiednich kabli DMX oferują linie produktów Adam Hall 3 STAR, 4 STAR i 5 STAR.



### KABEL DMX:

W przypadku stosowania własnych kabli należy bezwzględnie przestrzegać informacji podanych na ilustracjach na tej stronie. W żadnym wypadku nie wolno łączyć osłony kabla z końcówką uziemiającą wtyczki. Należy także pamiętać, aby osłona nie miała kontaktu z obudową wtyczki XLR. Jeśli osłona ma kontakt z uziemieniem, może dojść do awarii systemu.

### Przyporządkowanie wtyczek:

Kabel DMX z 3-stykowymi wtyczkami XLR:

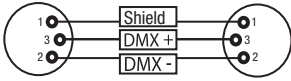

Kabel DMX z 5-stykowymi wtyczkami XLR (pin 4 i 5 są niepodłączone):

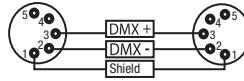

### TERMINATOR DMX:

Aby zapobiec awariom systemu, należy wyposażyć ostatnie urządzenie w łańcuchu DMX w terminator (120  $\Omega$ , 1/4 W).

3-stykowa wtyczka XLR z terminatorem: K3DMXT3

5-stykowa wtyczka XLR z terminatorem: K3DMXT5

### Przyporządkowanie wtyczek:

3-stykowa wtyczka XLR:

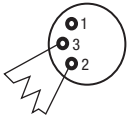

5-stykowa wtyczka XLR:

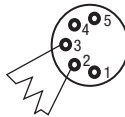

### ADAPTER DMX:

Możliwa jest także kombinacja urządzeń DMX z 3-stykowymi przyłączami i urządzeń DMX z 5-stykowymi przyłączami w jednym łańcuchu DMX przy użyciu adapterów.

### Przyporządkowanie wtyczek

Adapter DMX 5-stykowy XLR, męski, na 3-stykowy XLR, żeński: K3DGF0020  
Pin 4 i 5 są niepodłączone.

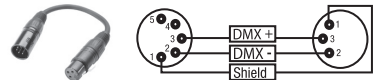

### Przyporządkowanie wtyczek

Adapter DMX 3-stykowy XLR, męski, na 5-stykowy XLR, żeński: K3DHM0020  
Pin 4 i 5 są niepodłączone.

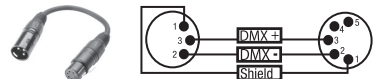

## DANE TECHNICZNE

Numer modelu:	CLTS200FC
Rodzaj produktu:	Reflektor LED
Typ:	Reflektor teatralny punktowy z soczewką Fresnela i funkcją zoom
Spektrum kolorów:	RBGALC
CRI (tryb CCT)	> 90
Liczba diod LED:	1
Typ diod LED:	200 W
Częstotliwość PWM diody LED:	650 Hz, 1530 Hz, 3600 Hz, 12 kHz, 25 kHz (regulowana)
Kąt promieniowania (kąt półrozproszenia)	13° – 49°
Wejście DMX:	3-pinowe i 5-pinowe złącze męskie XLR
Wyjście DMX:	3-pinowe i 5-pinowe złącze żeńskie XLR
Funkcje kolorów DMX:	Direct, HSI, CCT
Funkcje DMX:	regulacja jasności, precyzyjna regulacja jasności, stroboskop, czerwony, zielony, niebieski, bursztynowy, limonkowy, cyjan, makra kolorów, CCT, Tint, Hue, Saturation, ustawienie urządzenia

Sterowanie:	DMX512, możliwość pracy w standardzie RDM
Funkcje standalone:	Direct, HSI, CCT, makra kolorów, master/slave
Elementy obsługowe:	Menu, Enter, Up, Down, Zoom
Wskaźniki:	Podświetlany dwuwierszowy wyświetlacz LCD
Napięcie robocze:	100 – 240 V AC / 50 – 60 Hz
Pobór mocy:	200 W
Natężenie światła (w odległości 1 m):	34 000 lx przy 13°
Strumień świetlny:	5300 lm
Złącze zasilania:	INPUT: niebieskie gniazdo Power Twist OUTPUT: białe gniazdo Power Twist (maks. 8 A)
Bezpiecznik:	T3A / 250 V (5 x 20 mm)
Temperatura otoczenia (w czasie pracy):	0 – 40°C
Wilgotność względna powietrza:	< 80 %, bez kondensacji
Materiał obudowy:	Odlew ciśnieniowy z metalu
Kolor obudowy:	Czarny
Chłodzenie obudowy:	Wentylator sterowany temperaturą
Wymiary (szer. x wys. x gł., bez pałąka montażowego):	320 x 370 x 310 mm
Masa:	8,1 kg
Pozostałe cechy:	W zestawie rama filtra, skrzydełka ograniczające i pałąk montażowy, zoom ręczny

## DEKLARACJE PRODUCENTA

### GWARANCJA PRODUCENTA I OGRANICZENIE ODPOWIEDZIALNOŚCI

Nasze aktualne warunki gwarancji i informacje dotyczące ograniczenia odpowiedzialności znajdują Państwo na stronie: [https://cdn-shop.adamhall.com/media/pdf/MANUFACTURERS-DECLARATIONS\\_CAMEO.pdf](https://cdn-shop.adamhall.com/media/pdf/MANUFACTURERS-DECLARATIONS_CAMEO.pdf). W razie konieczności skorzystania z serwisu proszę skontaktować się z firmą Adam Hall GmbH, Adam-Hall-Str. 1, 61267 Neu Anspach / e-mail [Info@adamhall.com](mailto:Info@adamhall.com) / +49 (0)6081 / 9419-0.



### PROWIDŁOWA UTYLIZACJA NINIEJSZEGO PRODUKTU

(Obowiązuje w Unii Europejskiej i innych krajach europejskich stosujących system sortowania odpadów) Niniejszy symbol na produkcie lub związanych z nim dokumentach wskazuje, iż urządzenie po zakończeniu okresu użytkowania nie może być utylizowane razem ze standardowymi odpadami domowymi, aby uniknąć szkód w środowisku lub szkód na osobie powstałych w wyniku niekontrolowanego usuwania odpadów. Niniejszy produkt należy utylizować oddzielnie od innych odpadów i przekazać do punktu recyklingu w celu ponownego wykorzystania użytych w nim materiałów w ramach idei zrównoważonego rozwoju. Klienci prywatni otrzymują informacje w zakresie przyjaznych dla środowiska możliwości usuwania odpadów od sprzedawcy, u którego produkt został zakupiony, lub w odpowiednich placówkach regionalnych. Użytkownicy będący przedsiębiorcami proszeni są o kontakt ze swoimi dostawcami i ewentualne sprawdzenie uzgodnionych umowie warunków utylizacji urządzeń. Niniejszy produkt nie może być utylizowany razem z innymi odpadami przemysłowymi.

### Deklaracja zgodności CE

Firma Adam Hall GmbH niniejszym oświadcza, że produkt ten jest zgodny z następującymi dyrektywami (o ile mają zastosowanie): dyrektywa w sprawie urządzeń radiowych i końcowych urządzeń telekomunikacyjnych (1999/5/WE) lub dyrektywa w sprawie urządzeń radiowych (2014/53/UE) od czerwca 2017 r. dyrektywa niskonapięciowa (2014/35/UE)

dyrektywa w sprawie kompatybilności elektromagnetycznej (2014/30/UE)

dyrektywa w sprawie ograniczenia stosowania niektórych niebezpiecznych substancji w sprzęcie elektrycznym i elektronicznym (2011/65/UE)

Pełna wersja deklaracji zgodności znajduje się na stronie internetowej [www.adamhall.com](http://www.adamhall.com).

Ponadto zapytania w tej sprawie można przesyłać na adres e-mail [info@adamhall.com](mailto:info@adamhall.com).

**Avete fatto la scelta giusta!**

Questo dispositivo è stato sviluppato e prodotto in conformità con elevati standard qualitativi che ne garantiscono il regolare funzionamento per molti anni. Leggete attentamente questo manuale d'uso per utilizzare al meglio il vostro nuovo prodotto Cameo Light. Per maggiori informazioni su Cameo Light consultare la nostra pagina Web [WWW.CAMEOLIGHT.COM](http://WWW.CAMEOLIGHT.COM).

**MISURE PRECAUZIONALI**

1. Lesen S1. Leggere attentamente il presente manuale di istruzioni.
2. Conservare tutte le indicazioni e le istruzioni in un luogo sicuro.
3. Seguire le istruzioni.
4. Rispettare tutte le avvertenze. Non rimuovere dal dispositivo le indicazioni sulla sicurezza o altre informazioni.
5. Utilizzare il dispositivo solo nei modi previsti dal manuale.
6. Utilizzare esclusivamente stativi e fissaggi stabili e adatti (per installazioni fisse). Verificare che i supporti a parete siano installati e fissati a regola d'arte. Verificare che il dispositivo sia installato in modo stabile e non possa cadere.
7. Durante l'installazione, osservare le normative sulla sicurezza in vigore nel proprio Paese.
8. Non installare né azionare il dispositivo in prossimità di radiatori, accumulatori termici, stufe o altre fonti di calore. Accertarsi che il dispositivo sia sempre installato in modo che venga raffreddato a sufficienza e non possa surriscaldarsi.
9. Non appoggiare sul dispositivo fonti di combustione, quali candele accese.
10. Le fessure di areazione non devono essere bloccate.
11. Il dispositivo è destinato all'impiego esclusivamente in ambienti chiusi; non deve essere utilizzato nelle immediate vicinanze di acqua (questo punto non interessa i dispositivi specifici per l'esterno, per i quali valgono le indicazioni speciali riportate di seguito). Non portare mai il dispositivo a contatto con materiali, liquidi o gas infiammabili.
12. Accertarsi che all'interno del dispositivo non possa penetrare acqua per gocciolamento o spruzzo. Non collocare sul dispositivo oggetti contenenti liquidi, quali vasi, tazze o bicchieri.
13. Assicurarsi che non sia possibile la caduta di oggetti nel dispositivo.
14. Azionare il dispositivo esclusivamente con gli accessori appositamente consigliati e previsti dal produttore.
15. Non aprire né modificare il dispositivo.
16. Una volta collegato il dispositivo, verificare tutti i cavi per evitare danni o incidenti, ad esempio per inciampo.
17. Durante il trasporto, assicurarsi che il dispositivo non possa cadere e causare possibili danni a cose e/o persone.
18. Se il dispositivo non funzionasse più correttamente, vi fosse caduto sopra del liquido o un oggetto o fosse stato danneggiato in altro modo, spegnerlo immediatamente e staccare la spina (se si tratta di un dispositivo attivo). La riparazione del dispositivo deve essere affidata esclusivamente a personale qualificato autorizzato.
19. Per la pulizia del dispositivo utilizzare un panno pulito.
20. Rispettare le leggi sullo smaltimento in vigore nel Paese di installazione. Al momento di smaltire l'imballo, separare la plastica dalla carta e dal cartone.
21. I sacchetti di plastica devono essere tenuti lontani dalla portata dei bambini.

**DISPOSITIVI CON ALLACCIAMENTO DI RETE:**

22. **ATTENZIONE:** se il cavo di rete è dotato di contatto di protezione, deve essere collegato a una presa di rete con messa a terra. Non disattivare mai la connessione di messa a terra di un cavo di rete.
23. Non accendere il dispositivo subito dopo essere stato sottoposto a forti variazioni di temperatura (ad esempio dopo il trasporto). Umidità e condensa potrebbero danneggiare il dispositivo. Accendere il dispositivo solo dopo che ha raggiunto la temperatura ambiente.
24. Prima di collegare il dispositivo alla presa, controllare innanzitutto se la tensione e la frequenza della rete elettrica coincidono con i valori indicati sul dispositivo stesso. Nel caso di dispositivo munito di selettore di tensione, collegarlo alla presa unicamente se i valori del dispositivo coincidono con quelli della rete elettrica. Se il cavo di rete o l'adattatore di rete forniti in dotazione non sono compatibili con la presa, rivolgersi a un elettricista.
25. Non calpestare il cavo di rete. Accertarsi che i cavi sotto tensione, in particolare della presa di rete o dell'adattatore di rete, non vengano pizzicati.
26. Durante il cablaggio del dispositivo, verificare sempre che il cavo di rete e l'adattatore di rete siano costantemente accessibili. Staccare sempre il dispositivo dall'alimentazione di rete quando non è utilizzato o durante la pulizia. Per staccare dalla presa il cavo di rete e l'adattatore di rete, tirare sempre dalla spina o dall'adattatore e non dal cavo. Non toccare mai il cavo di alimentazione e l'alimentatore con le mani umide.
27. Evitare per quanto possibile di accendere e spegnere velocemente il dispositivo per non pregiudicarne la durata.
28. **NOTA IMPORTANTE:** Sostituire i fusibili esclusivamente con fusibili dello stesso tipo e valore. Se un fusibile continua a saltare, rivolgersi a un centro di assistenza autorizzato.
29. Per staccare completamente il dispositivo dalla rete elettrica, rimuovere il cavo di rete o l'adattatore di rete dalla presa.
30. Per staccare un dispositivo provvisto di presa Volox, è prima necessario sbloccare la relativa spina Volox del dispositivo stesso. Tirando il cavo di rete, però, il dispositivo potrebbe spostarsi e cadere, provocando danni alle persone o di altro genere. Prestare quindi la più scrupolosa attenzione durante la posa dei cavi.
31. In caso di pericolo di caduta di fulmine, o se il dispositivo rimane inutilizzato a lungo, staccare sempre il cavo di rete e l'adattatore di rete dalla presa.
32. L'installazione del dispositivo deve essere realizzata unicamente in assenza di tensione (staccare la spina dalla rete elettrica).
33. Polvere e depositi di altra natura all'interno del dispositivo possono danneggiarlo. A seconda delle condizioni ambientali (polvere, nicotina, nebbia ecc.) il dispositivo deve essere sottoposto a regolari interventi di manutenzione e pulizia da parte di personale specializzato (senza garanzia, interventi a carico del proprietario) per evitare surriscaldamento e malfunzionamenti.

34. La distanza dai materiali infiammabili deve essere di almeno 0,5 m

35. I cavi di rete utilizzati per l'alimentazione elettrica di più dispositivi devono avere una sezione di almeno 1,5 mm<sup>2</sup>. I cavi impiegati nell'Unione Europea devono essere di tipo H05VV-F o simile. Adam Hall offre cavi idonei. Tali cavi consentono di collegare più dispositivi dalla presa di uscita POWER OUT di un apparecchio alla presa POWER IN di un altro dispositivo. La potenza assorbita complessivamente da tutti i dispositivi non deve superare il valore indicato (v. stampigliatura sul dispositivo stesso). Aver cura di mantenere i cavi di rete quanto più possibile corti.

36. Il dispositivo non deve essere utilizzato da persone (compresi i bambini) con capacità fisiche, sensoriali o mentali limitate o con scarsa esperienza e conoscenza.

37. I bambini devono essere istruiti a non giocare con il dispositivo.

38. Se il cavo di alimentazione del dispositivo è danneggiato, quest'ultimo non deve essere utilizzato. Il cavo di alimentazione deve essere sostituito con un cavo appropriato o un'unità speciale da un centro di assistenza autorizzato.



#### ATTENZIONE:

non togliere mai il coperchio di protezione perché sussiste il pericolo di scosse elettriche. L'interno del dispositivo non contiene parti che possono essere riparate o sottoposte a manutenzione da parte dell'utente. Per gli interventi di manutenzione e di riparazione rivolgersi esclusivamente a personale qualificato.



Il triangolo equilatero con il simbolo del lampo segnala la presenza di tensioni pericolose non isolate all'interno dell'apparecchio che possono causare scosse elettriche.



Il triangolo equilatero con punto esclamativo segnala la presenza di importanti informazioni relative all'uso e alla manutenzione.



Avvertimento! Questo simbolo indica superfici calde. Alcune parti della cassa potrebbero scaldarsi durante l'impiego. Dopo aver usato l'apparecchiatura, lasciarla raffreddare per almeno 10 minuti prima di toccarla o trasportarla.



Avvertimento! Questo dispositivo è destinato per l'utilizzo a un'altitudine non superiore ai 2.000 metri sul livello del mare.



Avvertimento! Questo dispositivo non è destinato all'uso nei climi tropicali.



Attenzione! Sorgente luminosa a LED di elevata intensità! Pericolo di lesioni oculari. Non guardare la sorgente luminosa.

#### ATTENZIONE! INDICAZIONI IMPORTANTI RELATIVE AI PRODOTTI DI ILLUMINAZIONE!

1. Il prodotto è stato sviluppato per un uso professionale nel settore della tecnologia applicata a spettacoli e non è idoneo all'impiego nell'illuminazione domestica.
2. Non fissare mai direttamente il fascio di luce, nemmeno per brevi istanti.
3. Non guardare mai il fascio di luce con dispositivi ottici quali le lenti d'ingrandimento.
4. In alcuni casi, in persone sensibili gli effetti stroboscopici possono causare attacchi epilettici! Le persone affette da epilessia devono perciò assolutamente evitare luoghi in cui vengono impiegati effetti stroboscopici.

## INTRODUZIONE

### FARETTO PER TEATRO FRESNEL RGBALC

CLTS200FC

#### FUNZIONI DI CONTROLLO

Controllo DMX a 1 canale, 3 canali (1), 3 canali (2) HSI, 3 canali (3) CCT, 6 canali Direct, 12 canali HSI, 14 canali Direct

Compatibile con RDM

Funzionamento master/slave

Funzioni stand-alone

#### PROPRIETÀ

LED RGBALC da 200 W. Lente Fresnel Zoom manuale regolabile in continuo. Stroboscopio multifunzione. Proiezione senza sfarfallio. Connettori DMX a 3 e 5 poli. Deflettore con alette e cambiacolori inclusi. Tensione di esercizio 100-240 V AC. Potenza assorbita 200 W. Il proiettore si avvale dello standard RDM (Remote Device Management). Questo sistema di gestione remota dei dispositivi consente di verificare lo stato e configurare i terminali RDM tramite un apposito controller compatibile.

## CONNESSIONI, ELEMENTI DI COMANDO E DI VISUALIZZAZIONE



#### 1 POWER IN

Presa di rete Power Twist blu. Tensione di esercizio 100 - 240 V AC / 50 - 60 Hz.

#### 2 POWER OUT

Presa di rete Power Twist bianca per l'alimentazione elettrica di altri proiettori CAMEO. Assicurarsi che il totale della potenza assorbita di tutti i dispositivi collegati all'apparecchio non superi il valore indicato in amper (A).

#### 3 FUSE

Portafusibili per microfusibili (5 x 20 mm). **NOTA IMPORTANTE:** sostituire il fusibile solo con un altro dello stesso tipo e con gli stessi valori (T3A/250 V). Se il fusibile continua a saltare, rivolgersi a un centro di assistenza autorizzato.

#### 4 DMX IN

Connettore XLR maschio a 3 poli e a 5 poli per il collegamento di un apparecchio di controllo DMX.

#### 5 DMX OUT

Connettore XLR femmina a 3 poli e a 5 poli per l'inoltro del segnale di controllo DMX.

#### 6 DISPLAY LCD ILLUMINATO

Visualizzazione della modalità di funzionamento attuale e delle voci del menu di elaborazione.

## 7 TASTI DI COMANDO

**MENU** - Premendo MENU si accede al menu di selezione delle impostazioni di sistema. Premendo ripetutamente questo tasto, viene visualizzata nuovamente la schermata principale.

**ENTER**: consente di modificare un valore e di confermarne le modifiche.

Tasti UP e DOWN - Selezione delle singole voci di menu nel menu di selezione e nei sottomenu (modalità di funzionamento, informazioni di sistema, ecc.). Modifica di un valore, come ad es. l'indirizzo DMX.

Per accedere direttamente all'ultima voce di menu modificata, premere contemporaneamente MENU ed ENTER.



## 8 ZOOM

Manopola di regolazione delle dimensioni del cono di luce (tutto a destra = ampiezza minima, tutto a sinistra = ampiezza massima).

## 9 OCCHIELLO DI SICUREZZA

Occhietto di sicurezza per il fissaggio del proiettore durante il montaggio su traversa.

## UTILIZZO

### NOTA

Non appena il faro viene correttamente collegato alla rete elettrica, durante la procedura di accesso sul display si susseguono i seguenti messaggi: "Update Wait..." (solo per manutenzione), "WELCOME TO CAMEO", l'indicazione del modello e la versione software. Al termine della procedura il proiettore è pronto per l'uso e la modalità di funzionamento selezionata in precedenza si attiva.

### SCHERMATA PRINCIPALE MODALITÀ DI FUNZIONAMENTO DMX

Sulla riga superiore del display appare "DMX Addr" e in quella inferiore l'indirizzo di avvio DMX attualmente impostato. Non appena il segnale DMX si interrompe, il display inizia a lampeggiare, quando il segnale DMX si ripristina, smette di lampeggiare. Se entro circa 30 secondi non viene effettuato alcun inserimento, si attiva automaticamente la schermata principale.

DMX Addr 001
-----------------

### SCHERMATA PRINCIPALE MODALITÀ DI FUNZIONAMENTO STAND-ALONE

Nella riga inferiore del display viene visualizzata la modalità di funzionamento stand-alone attiva (Slave, Auto, Macro, HSI, CCT, Direct). Se entro circa 30 secondi non viene effettuato alcun inserimento, si attiva automaticamente la schermata principale.



### IMPOSTAZIONE DELL'INDIRIZZO DI AVVIO DMX

Premendo MENU si accede al menu di selezione. Con i tasti UP e DOWN selezionare la voce di menu "DMX Addr" (riga inferiore) e confermare con ENTER. Impostare l'indirizzo di avvio DMX desiderato con i tasti UP e DOWN (tenerli premuti per modificare i valori rapidamente, il valore massimo dipende dalla modalità DMX attiva). Confermare l'inserimento con ENTER e premere una volta il tasto MENU per tornare alla schermata principale. Se entro circa 30 secondi non viene effettuato alcun inserimento, si attiva automaticamente la schermata principale. Se la schermata principale è attiva sarà possibile modificare l'indirizzo di avvio DMX solo tramite accesso diretto (tasti UP e DOWN).



### IMPOSTAZIONE DELLA MODALITÀ DI FUNZIONAMENTO DMX

Premendo MENU si accede al menu di selezione. Con i tasti UP e DOWN selezionare la voce di menu "Mode" (riga inferiore) e confermare con ENTER. Con i tasti UP e DOWN selezionare di nuovo la voce di sottomenu "DMX" e confermare con ENTER. Selezionare la modalità DMX desiderata con i tasti UP e DOWN e confermare la selezione con ENTER. Premere MENU più volte per tornare alla schermata principale. Se entro circa 30 secondi non viene effettuato alcun inserimento, si attiva automaticamente la schermata principale. Le tabelle con l'assegnazione dei canali delle diverse modalità DMX sono riportate più avanti in questo manuale, alla sezione CONTROLLO DMX.

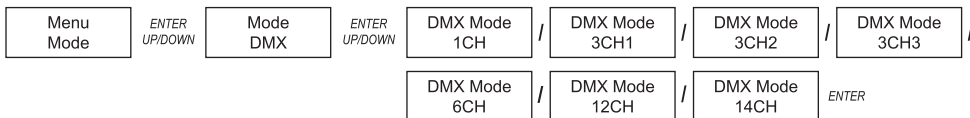

### MODALITÀ SLAVE

Premendo MENU si accede al menu di selezione. Con i tasti UP e DOWN selezionare la voce di menu "Mode" (riga inferiore) e confermare con ENTER. Con i tasti UP e DOWN selezionare di nuovo la voce di sottomenu "Slave" e confermare con ENTER. Collegare l'unità slave e master (stesso modello, stessa versione del software) utilizzando un cavo DMX; sull'unità master attivare una delle modalità stand-alone (Auto, Macro, HSI, CCT, Direct). Ora l'unità slave segue l'unità master. Premere MENU più volte per tornare alla schermata principale. Se entro circa 30 secondi non viene effettuato alcun inserimento, si attiva automaticamente la schermata principale.



### MODALITÀ DI FUNZIONAMENTO STAND-ALONE E COMANDO AUTOMATICO (Auto)

Con la modalità di funzionamento stand-alone è possibile selezionare un programma automatico (Program) e impostare la luminosità (Dimmer) e la velocità di esecuzione (Speed). Premendo MENU si accede al menu di selezione. Selezionare la voce di menu "Mode" (riga inferiore) con i tasti UP e DOWN, confermare con ENTER e selezionare la voce di menu "Auto" utilizzando nuovamente i tasti UP e DOWN. Confermare con ENTER. Con i tasti UP e DOWN selezionare la voce di sottomenu che si vuole modificare e premere ENTER. Impostare il valore desiderato utilizzando i tasti UP e DOWN (tenerli premuti per modificare rapidamente i valori) e confermare con ENTER. Premere MENU più volte per tornare alla schermata principale. Se entro circa 30 secondi non viene effettuato alcun inserimento, si attiva automaticamente la schermata principale. Se la schermata principale è attiva, sarà possibile impostare la luminosità generale (Dimmer) tramite accesso diretto (tasti UP e DOWN).

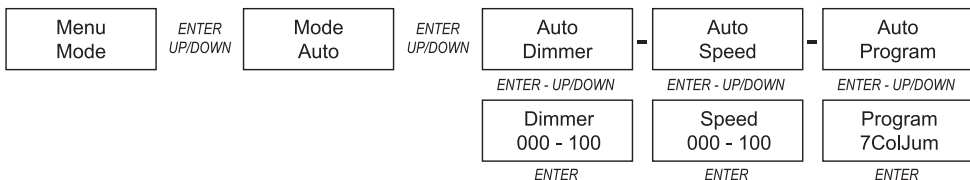

Sono disponibili sei programmi automatici:

Auto Program		
7ColJum	=	7 Color Jumping
7ColFad	=	7 Color Fading
15ColJum	=	15 Color Jumping
15ColFad	=	15 Color Fading
RandJump	=	Random Jumping
RandFade	=	Random Fading

### MODALITÀ DI FUNZIONAMENTO STAND-ALONE MACRO COLORE (Macro)

Con la modalità di funzionamento stand-alone è possibile selezionare un preset colori (Color), nonché impostare la luminosità (Dimmer) e lo stroboscopio (Strobe). Premendo MENU si accede al menu di selezione. Selezionare la voce di menu "Mode" (riga inferiore) con i tasti UP e DOWN, confermare con ENTER e selezionare la voce di menu "Macro" utilizzando nuovamente i tasti UP e DOWN. Confermare con ENTER. Con i tasti UP e DOWN selezionare la voce di sottomenu che si vuole modificare e premere ENTER. Impostare il valore desiderato utilizzando i tasti UP e DOWN (tenerli premuti per modificare rapidamente i valori) e confermare con ENTER. I valori per l'impostazione della funzione stroboscopio corrispondono ai valori dello stroboscopio multifunzione nel canale 3 della modalità DMX a 12 e 14 canali. Premere MENU più volte per tornare alla schermata principale. Se entro circa 30 secondi non viene effettuato alcun inserimento, si attiva automaticamente la schermata principale. Se la schermata principale è attiva sarà possibile impostare la luminosità generale (Dimmer) tramite accesso diretto (tasti UP e DOWN).

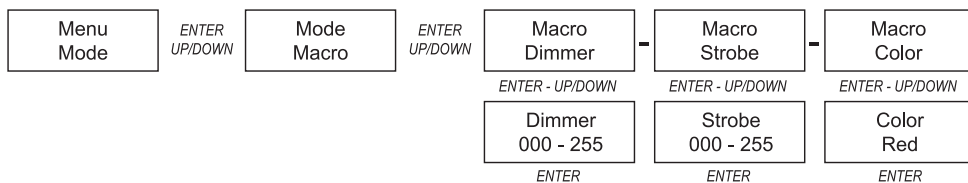

Sono disponibili quindici macro colore:

Macro		
Red	Turquoise	Magenta
Amber	Cyan	Pink
Yellow Warm	Blue	Warm White
Yellow	Lavender	White
Green	Mauve	Cold White

### MODALITÀ DI FUNZIONAMENTO STAND-ALONE HSI (Hue Saturation Intensity)

Con la modalità di funzionamento stand-alone è possibile impostare la tonalità (Hue), la saturazione del colore (Saturation), la luminosità (Intensity) e lo stroboscopio (Strobe). Premendo MENU si accede al menu di selezione. Selezionare la voce di menu "Mode" (riga inferiore) con i tasti UP e DOWN, confermare con ENTER e selezionare la voce di menu "HSI" utilizzando nuovamente i tasti UP e DOWN. Confermare con ENTER. Con i tasti UP e DOWN selezionare la voce di sottomenu che si vuole modificare e premere ENTER. Impostare il valore desiderato utilizzando i tasti UP e DOWN (tenerli premuti per modificare rapidamente i valori) e confermare con ENTER. I valori per l'impostazione della funzione stroboscopio corrispondono ai valori dello stroboscopio multifunzione nel canale 3 della modalità DMX a 12 e 14 canali. Premere MENU più volte per tornare alla schermata principale. Se la schermata principale è attiva sarà possibile impostare la luminosità generale (Dimmer) tramite accesso diretto (tasti UP e DOWN).

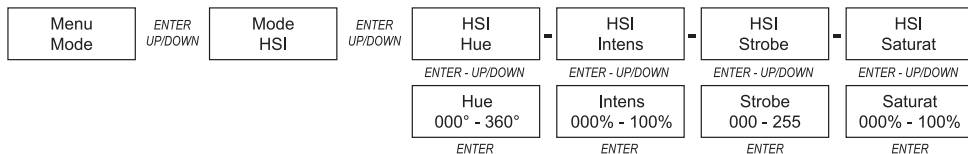



### MODALITÀ DI FUNZIONAMENTO STAND-ALONE CCT (Correlated Color Temperature)

Con la modalità di funzionamento stand-alone è possibile impostare la temperatura del colore (Temperature), la tonalità (Tint), la luminosità (Dimmer) e lo stroboscopio (Strobe). Premendo MENU si accede al menu di selezione. Selezionare la voce di menu "Mode" (riga inferiore) con i tasti UP e DOWN, confermare con ENTER e selezionare la voce di menu "HSI" utilizzando nuovamente i tasti UP e DOWN. Confermare con ENTER. Con i tasti UP e DOWN selezionare la voce di sottomenu che si vuole modificare e premere ENTER. Impostare il valore desiderato utilizzando i tasti UP e DOWN (tenerli premuti per modificare rapidamente i valori) e confermare con ENTER. I valori per l'impostazione della funzione stroboscopio corrispondono ai valori dello stroboscopio multifunzione nel canale 3 della modalità DMX a 12 e 14 canali. Premere MENU più volte per tornare alla schermata principale. Se entro circa 30 secondi non viene effettuato alcun inserimento, si attiva automaticamente la schermata principale. Se la schermata principale è attiva, sarà possibile impostare la luminosità generale (Dimmer) tramite accesso diretto (tasti UP e DOWN).

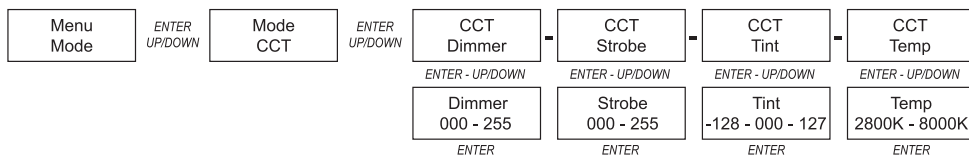

### MODALITÀ DI FUNZIONAMENTO STAND-ALONE DIRECT (Direct)

Con la modalità di funzionamento stand-alone è possibile impostare la luminosità generale (Dimmer), lo stroboscopio (Strobe) e il mix cromatico di R, G, B, A, L e C (Red, Green, Blue, Amber, Lime, Cyan). Premendo MENU si accede al menu di selezione. Selezionare la voce di menu "Mode" (riga inferiore) con i tasti UP e DOWN, confermare con ENTER e selezionare la voce di menu "Direct" utilizzando nuovamente i tasti UP e DOWN. Confermare con ENTER. Con i tasti UP e DOWN selezionare la voce di sottomenu che si vuole modificare e premere ENTER. Impostare il valore desiderato utilizzando i tasti UP e DOWN (tenerli premuti per modificare rapidamente i valori) e confermare con ENTER. Premere MENU più volte per tornare alla schermata principale. Se entro circa 30 secondi non viene effettuato alcun inserimento, si attiva automaticamente la schermata principale. Se la schermata principale è attiva sarà possibile impostare la luminosità generale (Dimmer) tramite accesso diretto (tasti UP e DOWN).

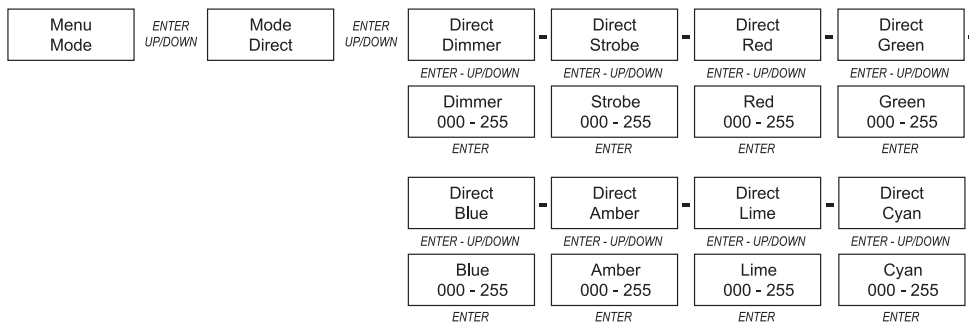

### IMPOSTAZIONI DEL DISPOSITIVO

Premendo MENU si accede al menu di selezione. Con i tasti UP e DOWN selezionare la voce di menu "Settings" e confermare con ENTER. Si accede quindi al sottomenu per l'impostazione delle seguenti voci di sottomenu (v. tabella, selezionare con UP e DOWN, confermare con ENTER, modificare il valore o lo stato con UP e DOWN, confermare con ENTER): Premere MENU più volte per tornare alla schermata principale. Se entro circa 30 secondi non viene effettuato alcun inserimento, si attiva automaticamente la schermata principale.

<b>Settings (grassetto = impostazione di fabbrica)</b>				
DispBack	=	illuminazione del display	Backlight ON	Sempre acceso
			<b>Backlight Off</b>	Disattivazione dopo circa 30 secondi di inattività
DMX Fail	=	Stato operativo con interruzione del segnale DMX	<b>Hold</b>	Mantiene l'ultimo comando DMX
			Blackout	Blackout attivato
Fan	=	Adeguare controllo ventola	<b>Auto</b>	Regolazione automatica della potenza della ventola
			Silent	Ventola extra silenziosa (con luminosità ridotta, se necessario)
RedShift	=	Imita la variazione dei colori quando si regola la luminosità di un proiettore alogeno. Con la diminuzione dell'intensità luminosa del proiettore, la temperatura del colore passa automaticamente al bianco caldo e all'ambra (e viceversa).	On	Variazione dei colori attivata
			<b>Off</b>	Variazione dei colori disattivata
DimCurve	=	Curva del dimmer	<b>Linear</b>	L'intensità della luce cresce in maniera lineare con il valore DMX
			Expo	L'intensità della luce può essere impostata in maniera più precisa nell'intervallo di valori DMX inferiore e grossolanamente in quello superiore
			Log	L'intensità della luce può essere impostata grossolanamente nell'intervallo di valori DMX più basso e in maniera più precisa in quello superiore
			S-Curve	L'intensità della luce può essere impostata in maniera più precisa nell'intervallo di valori DMX inferiore e superiore e grossolanamente nell'intervallo di valori DMX intermedio
DimResp	=	Comportamento dimmer	<b>LED</b>	Il proiettore reagisce in maniera repentina alle modifiche del valore DMX
			Halogen	Il proiettore si comporta in maniera analoga a un proiettore alogeno con lievi modifiche della luminosità
PWM	=	Frequenza LED PWM	<b>650 Hz</b>	Impostazione della frequenza LED PWM
			1530 Hz	
			3600 Hz	
			12 kHz	
			25 kHz	
FacReset	=	Ripristino delle impostazioni di fabbrica del dispositivo	No	Non eseguire il ripristino (confermare con ENTER)
			Yes	Esegui il ripristino (confermare con ENTER)
Calibrat	=	Calibrazione dei colori personalizzata	R, G, B, A, L, C	Calibrazione dei colori Red, Green, Blue, Amber, Lime e Cyan per più modalità di funzionamento con i valori da 000 a 255.

## INFORMAZIONI DEL DISPOSITIVO

Premendo MENU si accede al menu di selezione. Con i tasti UP e DOWN selezionare la voce di menu "Sys Info" e confermare con ENTER. In seguito si accede al sottomenu per la visualizzazione delle seguenti informazioni del sistema. Utilizzare di nuovo i tasti UP e DOWN per selezionare la voce di sottomenu desiderata e richiamare le informazioni con ENTER (v. tabella). Premere MENU più volte per tornare alla schermata principale. Se entro circa 30 secondi non viene effettuato alcun inserimento, si attiva automaticamente la schermata principale.

Sys Info				
Temp	=	Visualizzazione della temperatura dell'unità LED	Temp LED	xxx °C / xxx °F
			Temp C°/F°	°C (= visualizzazione in gradi centigradi) °F (= visualizzazione in gradi Fahrenheit)
Op. Hours	=	Indicazione del tempo di funzionamento	Op. Hours x:xx h	Visualizzazione del tempo di funzionamento complessivo in ore e minuti
Firmware	=	Indicazione della versione software del dispositivo	Firmware	V1.xx

## INSTALLAZIONE E MONTAGGIO

Grazie ai quattro piedini in gomma il proiettore può essere collocato in un punto adatto su una superficie piana. Il montaggio a una traversa viene effettuato tramite la staffa di montaggio premontata (A) e un apposito dispositivo di fissaggio (disponibile come optional). Collegare saldamente il tutto e fissare il proiettore con un cavo di sicurezza idoneo nell'apposito occhiello di sicurezza (B). Sfruttare le viti a leva applicate lateralmente (C) per impostare l'angolo di dispersione verticale.



**Nota importante:** il montaggio sopratesta richiede una vasta esperienza, incluso il calcolo dei valori limite del carico di lavoro, il materiale di installazione utilizzato e la verifica periodica della sicurezza di tutti i materiali di installazione e dei proiettori. Se non si dispone di queste qualifiche, non cercare di effettuare l'installazione da sé, ma ricorrere all'ausilio di aziende professionali.



## TECNOLOGIA DMX

### DMX512

DMX (Digital Multiplex) è la sigla di un protocollo di trasmissione universale per la comunicazione tra dispositivi e controller. Un controller DMX invia dati DMX ai dispositivi DMX collegati. I dati DMX vengono sempre trasmessi come flusso di dati seriale, che viene inoltrato da un dispositivo collegato al successivo attraverso le connessioni (connettori XLR) DMX IN e DMX OUT presenti per ogni dispositivo DMX compatibile, per un massimo di 32 dispositivi. L'ultimo dispositivo della catena deve essere dotato di un connettore terminale (terminatore).



### COLLEGAMENTO DMX:

DMX è il linguaggio condiviso che consente l'accoppiamento tra diversi tipi di dispositivo e modelli di produttori differenti e il controllo da parte di un controller centrale, a condizione che tutti i dispositivi e il controller siano DMX compatibili. Per una trasmissione dei dati ottimale, il cavo che collega i singoli dispositivi deve essere il più corto possibile. L'ordine dei dispositivi nella rete DMX non influisce sull'indirizzamento. Il dispositivo con indirizzo DMX 1 può quindi trovarsi in una posizione qualsiasi della catena DMX (seriale): all'inizio, alla fine o in qualsiasi punto al centro. Se a un dispositivo viene assegnato l'indirizzo DMX 1, il controller "sa" di dover inviare a questo dispositivo tutti i dati attribuiti all'indirizzo 1, indipendentemente dalla sua posizione nella interconnessione DMX.

### ACCOPPIAMENTO SERIALE DI PIÙ PROIETTORI

1. Collegare il connettore XLR maschio (a 3 o 5 poli) del cavo DMX con l'uscita DMX (presa XLR femmina) del primo dispositivo DMX (ad esempio controller DMX).
2. Collegare il connettore XLR femmina del cavo DMX connesso al primo proiettore DMX con l'ingresso DMX (presa XLR maschio) del successivo dispositivo DMX. Analogamente, collegare l'uscita DMX di questo dispositivo con l'ingresso DMX del dispositivo seguente e così via. Tenere presente che in linea di principio i dispositivi DMX sono collegati in serie e i collegamenti non si possono condividere senza uno splitter attivo. In una catena DMX i dispositivi DMX non possono essere più di 32.

Nelle linee di prodotti Adam Hall 3 STAR, 4 STAR e 5 STAR è disponibile un'ampia scelta di cavi DMX.

### CAVO DMX:

In caso di cavi di propria realizzazione, procedere secondo le figure di questa pagina. Non collegare mai la schermatura dei cavi con il contatto di massa del connettore e assicurarsi che la schermatura non entri in contatto con l'involucro del connettore XLR. Il contatto di massa della schermatura può generare guasti al sistema.

### Configurazione dei connettori:

Cavo DMX con connettori XLR a 3 poli:

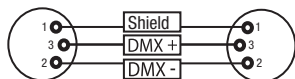

Cavo DMX con connettori XLR a 5 poli (pin 4 e 5 non assegnati):

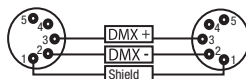

### CONNETTORE TERMINALE DMX (TERMINATORE):

Per evitare errori di sistema, l'ultimo dispositivo di una catena DMX deve essere dotato di una resistenza di terminazione (120 ohm, 1/4 W).  
 Connettore XLR a 3 poli con resistenza di terminazione: K3DMXT3  
 Connettore XLR a 5 poli con resistenza di terminazione: K3DMXT5

### Configurazione dei connettori:

Connettore XLR a 3 poli:

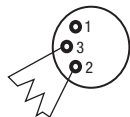

Connettore XLR a 5 poli:

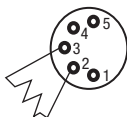

### ADATTATORE DMX:

Se si utilizzano degli adattatori, in una catena DMX si possono anche combinare dispositivi DMX con collegamenti a 3 poli e dispositivi DMX con collegamenti a 5 poli.

### Configurazione dei connettori

Adattatore DMX XLR maschio 5 poli a XLR femmina 3 poli: K3DGF0020  
 Pin 4 e 5 non assegnati.

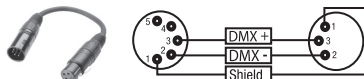

### Configurazione dei connettori

Adattatore DMX XLR maschio 3 poli a XLR femmina 5 poli: K3DHM0020  
 Pin 4 e 5 non assegnati.

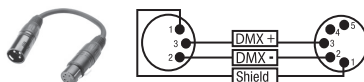

## DATI TECNICI

<b>Codice modello:</b>	<b>CLTS200FC</b>
Tipologia di prodotto:	Faro LED
Tipo:	Spot teatrale Fresnel con funzione zoom
Spettro cromatico:	RBGALC
CRI (modalità CCT)	> 90
Numero di LED:	1
Tipo di LED:	200 W
Frequenza LED PWM:	650 Hz, 1530 Hz, 3600 Hz, 12 kHz, 12 kHz, 25 kHz (regolabile)
Angolo di proiezione (angolo di diffusione parziale)	13° – 49°
Ingresso DMX:	XLR maschio a 3 e a 5 poli
Uscita DMX:	XLR femmina a 3 e a 5 poli
Funzioni colore DMX:	Direct, HSI, CCT
Funzioni DMX:	dimmer, dimmer fine, stroboscopio, rosso, verde, blu, ambra, lime, ciano, macro colore, CCT, Tint, Hue, Saturation, impostazioni dispositivo
Comando:	DMX512, compatibile con RDM
Funzioni stand-alone:	Direct, HSI, CCT, macro colori, Master/Slave
Elementi di comando:	Menu, Enter, Up, Down, Zoom
Elementi di visualizzazione:	Display LCD illuminato a due righe
Tensione di esercizio:	100 – 240 V AC / 50 – 60 Hz
Potenza assorbita:	200 W
Intensità di illuminazione (a 1 m):	34000 lx a 13°
Flusso luminoso:	5300 lm
Collegamento alimentazione elettrica:	INPUT: Presa Power Twist blu OUTPUT: Presa Power Twist bianca (max. 8A)
Fusibile:	T3 A / 250 V (5 x 20 mm)
Temperatura ambiente (in esercizio):	0 °C – 40 °C
Umidità relativa dell'aria:	< 80 %, senza condensa
Materiale cassa:	Metallo pressofuso
Colore cassa:	nero
Raffreddamento alloggiamento:	Ventola con regolazione di temperatura
Ingombro (L x H x P, senza staffa di montaggio):	320 x 370 x 310 mm
Peso:	8,1 kg
Altre caratteristiche:	Portafiltro, deflettore ad alette e staffa di montaggio in dotazione, zoom manuale

ENGLISH

DEUTSCH

FRANCAIS

ESPAÑOL

POLSKI

ITALIANO

DMX

## DICHIARAZIONI DEL PRODUTTORE

### MANUFACTURER'S WARRANTY & LIMITATION OF LIABILITY

Le nostre attuali condizioni di garanzia e la limitazione di responsabilità sono consultabili alla pagina: [https://cdn-shop.adamhall.com/media/pdf/MANUFACTURERS-DECLARATIONS\\_CAMEO.pdf](https://cdn-shop.adamhall.com/media/pdf/MANUFACTURERS-DECLARATIONS_CAMEO.pdf). In caso di assistenza, rivolgersi a Adam Hall GmbH, Adam-Hall-Str. 1, 61267 Neu Anspach / E-mail [Info@adamhall.com](mailto:Info@adamhall.com) / +49 (0)6081 / 9419-0.



### CORRETTO SMALTIMENTO DEL PRODOTTO

(In vigore nell'Unione Europea e in altri Paesi europei in cui si attui la raccolta differenziata) Questo simbolo apposto sul prodotto o sui relativi documenti indica che, per evitare danni all'ambiente e alle persone causati da uno smaltimento incontrollato dei rifiuti, alla fine del suo ciclo di vita l'apparecchio non deve essere smaltito insieme ai normali rifiuti domestici. Il prodotto deve quindi essere smaltito separatamente da altri rifiuti e riciclato nell'ottica dell'incentivazione di cicli economici sostenibili. I clienti privati possono richiedere informazioni sulle possibilità di smaltimento ecosostenibile al rivenditore presso il quale è stato acquistato il prodotto o presso le autorità regionali competenti. I clienti aziendali devono invece contattare il proprio fornitore e controllare le eventuali condizioni contrattuali inerenti allo smaltimento degli apparecchi. Questo prodotto non deve essere smaltito assieme ad altri rifiuti industriali.

### Conformità CE

Con la presente Adam Hall GmbH dichiara che questo prodotto soddisfa le seguenti direttive (ove pertinente):

Direttiva R&TTE (1999/5/CE) e RED (2014/53/UE) da giugno 2017

Direttiva bassa tensione (2014/35/CE)

Direttiva CEM (2014/30/UE)

RoHS (2011/65/UE)

La dichiarazione di conformità completa è reperibile al sito [www.adamhall.com](http://www.adamhall.com).

Per ulteriori informazioni è inoltre possibile scrivere a [info@adamhall.com](mailto:info@adamhall.com).

# DMX CONTROL / DMX STEUERUNG / PILOTAGE DMX / CONTROL DMX / STEROWANIE DMX / CONTROLLO DMX

1 CH Mode (select color from stand alone mode Macro, HSI, CCT or Direct)						
Ch.	Function	Values				Sub-Group
1	Dimmer	000	-	255	0% to 100%	Dimmer

3 CH 1 Mode (select color from stand alone mode Macro, HSI, CCT or Direct)						
Ch.	Function	Values				Sub-Group
1	Dimmer	000	-	255	0% to 100%	Dimmer
2	Dimmer fine	000	-	255	0% to 100%	
3	Strobe	000	-	005	Strobe open	Strobe
		006	-	255	Strobe slow -> fast <1Hz - 20Hz	

3 CH Mode 2 HSI coarse						
Ch.	Function	Values				Sub-Group
1	Dimmer	000	-	255	0% to 100%	Intensity
2	Hue	000	-	255	0° - 360°	Hue
3	Saturation	000	-	255	0% - 100%	Saturation

3 CH Mode 3 CCT coarse						
Ch.	Function	Values				Sub-Group
1	Dimmer	000	-	255	0% to 100%	Intensity
2	CCT	000	-	255	Warm - cold / 2800K - 8000K	CCT
3	Tint	000	-	000	no function	Tint
		001	-	255	001 magenta <- 128 neutral -> 255 green	

6 CH Mode Direct						
Ch.	Function	Values				Sub-Group
1	Red	000	-	255	0% to 100%	Red
2	Green	000	-	255	0% to 100%	Green
3	Blue	000	-	255	0% to 100%	Blue
4	Amber	000	-	255	0% to 100%	Amber
5	Lime	000	-	255	0% to 100%	Lime
6	Cyan	000	-	255	0% to 100%	Cyan

12 CH Mode 2 HSI fine						
Ch.	Function	Values				Sub-Group
1	Dimmer	000	-	255	0% to 100%	Intensity
2	Dimmer fine	000	-	255	0% to 100%	
3	Strobe functions	000	-	005	Strobe open	Multifunctional strobe
		006	-	010	Strobe closed	
		011	-	033	Pulse random, slow -> fast	
		034	-	056	Ramp up random, slow -> fast	
		057	-	079	Ramp down random, slow -> fast	
		080	-	102	Random strobe effect, slow -> fast	
		103	-	127	Strobe break effect, 5s.....1s (short burst with break)	
		128	-	250	Strobe slow -> fast <1Hz - 20Hz	
251	-	255	Strobe open			

4	Hue	000	-	255	0° - 360°	Hue
5	Hue fine	000	-	255	0° - 360°	
6	Saturation	000	-	255	0% - 100%	Saturation
7	Saturation fine	000	-	255	0% - 100%	
8	CCT overrides Hue + Saturation	000	-	005	no function	CCT
		006	-	255	Warm - cold / 2800K - 8000K	
9	Tint (affects only CCT)	000	-	000	no function	Tint
		001	-	255	001 magenta <-- 128 neutral --> 255 green	
10	Color Macros & Color Jumping & Color Fading (override CH 4 - 9)	000	-	005	Color off	Color Macros
		006	-	013	Red	
		014	-	021	Amber	
		022	-	029	Yellow warm	
		030	-	037	Yellow	
		038	-	045	Green	
		046	-	053	Turquoise	
		054	-	061	Cyan	
		062	-	069	Blue	
		070	-	077	Lavender	
		078	-	085	Mauve	
		086	-	093	Magenta	
		094	-	101	Pink	
		102	-	109	Warm White 3200K	
		110	-	117	White 5600K	
		118	-	125	Cold White 8500K	
126	-	127	Color Jumping stop			
128	-	191	Color Jumping speed slow -> fast / Color 1 -> 12			
192	-	255	Color Fading speed slow -> fast / Color 1 -> 12			
11	Color Mode Crossfade	000	-	005	0s	Transition Time between Color Modes
		006	-	105	0,1s - 10s (0,1s Steps)	
		106	-	214	11s - 119s (1s Steps)	
		215	-	244	2m - 4m50s (10s Steps)	
		245	-	255	5m - 15m (1m Steps)	



12	Device settings (please read remark 1*)	000	-	077	No function	Device settings
		078	-	079	Dimmer Response LED (hold 1,5s)	
		080	-	081	Dimmer Response Halogen (hold 1,5s)	
		082	-	083	DTW (Redshift) on (hold 1,5s)	
		084	-	085	DTW (Redshift) off (hold 1,5s)	
		086	-	097	No function	
		098	-	099	Silent fan (hold 3s)	
		100	-	101	Auto fan (hold 3s)	
		102	-	123	No function	
		124	-	125	PWM 650 Hz (hold 3s)	
		126	-	127	PWM 1530 Hz (hold 3s)	
		128	-	129	PWM 3600 Hz (hold 3s)	
		130	-	131	PWM 12 kHz (hold 3s)	
		132	-	133	PWM 25 kHz (hold 3s)	
		134	-	143	No function	
		144	-	145	Display on (hold 3s)	
		146	-	147	Display off (hold 3s)	
		148	-	167	No function	
		168	-	169	Dimmer Curve Linear (hold 3s)	
		170	-	171	Dimmer Curve Exponential (hold 3s)	
172	-	173	Dimmer Curve Logarithmic (hold 3s)			
174	-	175	Dimmer Curve S-Curve (hold 3s)			
176	-	255	No function			

14 CH Mode Direct Mode Fine						
Ch.	Function	Values			Sub-Group	
1	Dimmer	000	-	255	0% to 100%	Dimmer
2	Dimmer fine	000	-	255	0% to 100%	
3	Strobe functions	000	-	005	Strobe open	Multifunctional strobe
		006	-	010	Strobe closed	
		011	-	033	Pulse random, slow -> fast	
		034	-	056	Ramp up random, slow -> fast	
		057	-	079	Ramp down random, slow -> fast	
		080	-	102	Random strobe effect, slow -> fast	
		103	-	127	Strobe break effect, 5s.....1s (short burst with break)	
		128	-	250	Strobe slow -> fast <1Hz - 20Hz	
251	-	255	Strobe open			
4	Red	000	-	255	0% to 100%	Red
5	Green	000	-	255	0% to 100%	Green
6	Blue	000	-	255	0% to 100%	Blue
7	Amber	000	-	255	0% to 100%	Amber
8	Lime	000	-	255	0% to 100%	Lime
9	Cyan	000	-	255	0% to 100%	Cyan
10	CCT (overrides RGBALC)	000	-	005	no function	CCT
		006	-	255	Warm - cold / 2800K - 8000K	
11	Tint (affects only CCT)	000	-	000	no function	Tint
		001	-	255	001 magenta <- 128 neutral -> 255 green	

12	Color Macros & Color Jumping & Color Fading (override CH 4 - 11)	000	-	005	Color off	Color Macros
		006	-	013	Red	
		014	-	021	Amber	
		022	-	029	Yellow warm	
		030	-	037	Yellow	
		038	-	045	Green	
		046	-	053	Turquoise	
		054	-	061	Cyan	
		062	-	069	Blue	
		070	-	077	Lavender	
		078	-	085	Mauve	
		086	-	093	Magenta	
		094	-	101	Pink	
		102	-	109	Warm White 3200K	
		110	-	117	White 5600K	
		118	-	125	Cold White 8500K	
126	-	127	Color Jumping stop	Transition Time between Color Modes		
128	-	191	Color Jumping speed slow -> fast / Color 1 -> 12			
192	-	255	Color Fading speed slow -> fast / Color 1 -> 12			
000	-	005	0s			
13	Color Mode Crossfade	006	-	105	0,1s - 10s (0,1s Steps)	
		106	-	214	11s - 119s (1s Steps)	
		215	-	244	2m - 4m50s (10s Steps)	
		245	-	255	5m - 15m (1m Steps)	
14	Device settings (please read remark 1*)	000	-	077	No function	Device settings
		078	-	079	Dimmer Response LED (hold 1,5s)	
		080	-	081	Dimmer Response Halogen (hold 1,5s)	
		082	-	083	DTW (Redshift) on (hold 1,5s)	
		084	-	085	DTW (Redshift) off (hold 1,5s)	
		086	-	097	No function	
		098	-	099	Silent fan (hold 3s)	
		100	-	101	Auto fan (hold 3s)	
		102	-	123	No function	
		124	-	125	PWM 650 Hz (hold 3s)	
		126	-	127	PWM 1530 Hz (hold 3s)	
		128	-	129	PWM 3600 Hz (hold 3s)	
		130	-	131	PWM 12 kHz (hold 3s)	
		132	-	133	PWM 25 kHz (hold 3s)	
		134	-	143	No function	
		144	-	145	Display on (hold 3s)	
		146	-	147	Display off (hold 3s)	
		148	-	167	No function	
		168	-	169	Dimmer Curve Linear (hold 3s)	
		170	-	171	Dimmer Curve Exponential (hold 3s)	
172	-	173	Dimmer Curve Logarithmic (hold 3s)			
174	-	175	Dimmer Curve S-Curve (hold 3s)			
176	-	255	No function			

**EN:** (1\*) After the adjustments have been made, set the value to 000 to avoid disturbance by endless function call.

**DE:** (1\*) Nachdem die Einstellungen vorgenommen wurden, stellen Sie den Wert auf 000 ein, um Störungen durch endlosen Funktionsaufruf zu vermeiden.

**FR:** (1\*) Une fois les ajustements effectués, réglez la valeur sur 000 pour éviter les perturbations par appel de fonction sans fin.

**ES:** (1\*) Después de realizar los ajustes, establezca el valor en 000 para evitar perturbaciones mediante una llamada de función sin fin.

**PL:** (1\*) Po dokonaniu ustawień ustaw wartość na 000, aby uniknąć zakłóceń przez niekończące się wywołanie funkcji.

**IT:** (1\*) Dopo aver effettuato le regolazioni, impostare il valore su 000 per evitare disturbi causati da una chiamata a funzione infinita.

