

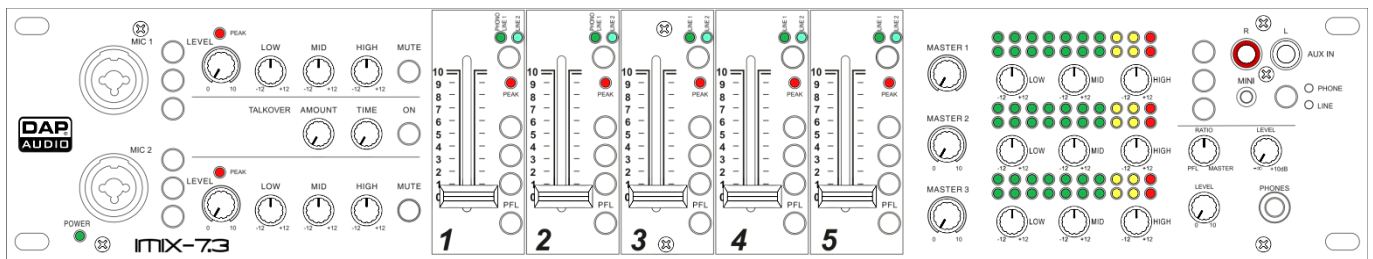

MANUALE



ITALIANO

IMIX-7.3

V2

Codice di ordine: D2351

Sommario

Avvertenza	2
Istruzioni di sicurezza	2
Specifiche di funzionamento	4
Collegamento alla corrente.....	4
Procedura di reso	5
Reclami.....	5
Descrizione del dispositivo	6
Panoramica	6
Lato anteriore	7
Lato posteriore	8
Installazione	8
Funzioni	9
Configurazione e funzionamento	14
Cavi di collegamento	15
Manutenzione	16
Guida alla risoluzione dei problemi	16
Schema a blocchi	17
Specifiche tecniche del prodotto	18

Avvertenza



Per la vostra sicurezza vi invitiamo a leggere con attenzione il presente manuale prima di iniziare le operazioni di configurazione!



Istruzioni per il disimballaggio

Al momento della ricezione del prodotto, aprire con delicatezza la confezione e verificarne i contenuti al fine di accertarsi che tutte le componenti siano presenti e che siano state ricevute in buone condizioni. Nel caso in cui alcune componenti risultino danneggiate in seguito al trasporto o ancora nel caso in cui la confezione riporti segni di trattamento non corretto invitiamo a comunicarlo immediatamente al rivenditore e a conservare i materiali dell'imballaggio. Mettere da parte lo scatolone e i materiali dell'imballaggio. Nel caso in cui un dispositivo debba essere reso alla fabbrica, è importante che lo stesso venga restituito nella propria confezione e con l'imballaggio originale.

La confezione contiene:

- DAP Audio IMIX-7.3
- Alimentatore 2 x 18V CA, 700mA
- Manuale dell'utente

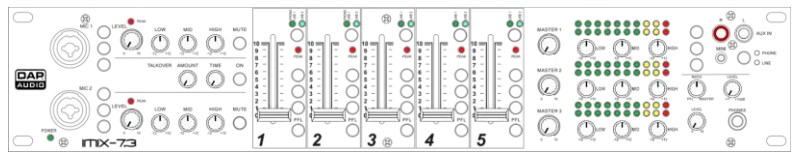

ATTENZIONE!

**Tenere questo dispositivo lontano da pioggia e umidità!
Scollegare il cavo di alimentazione prima di aprire l'alloggiamento!**



Istruzioni di sicurezza

Ogni persona coinvolta nel processo di installazione, funzionamento e manutenzione del dispositivo deve:

- essere qualificata
- attenersi alle istruzioni del presente manuale



**ATTENZIONE! Prestare attenzione in fase di utilizzo.
Le tensioni pericolose possono provocare
pericolose scosse elettriche quando vengono toccati i cavi!**



Prima di avviare la configurazione iniziale, verificare che non vi siano danni causati dal trasporto. Qualora si siano verificati danni in fase di trasporto, rivolgersi al rivenditore e non usare il sistema.

Al fine di mantenere condizioni perfette e di garantire un funzionamento sicuro, l'utente dovrà assolutamente attenersi alle istruzioni di sicurezza e agli avvertimenti indicati nel presente manuale.

Ci teniamo a sottolineare che i danni causati dalle modifiche apportate manualmente al dispositivo non sono coperti dalla garanzia.

Questo sistema non contiene componenti riutilizzabili dall'utente. Per gli interventi di manutenzione invitiamo a rivolgersi unicamente a personale qualificato.

IMPORTANTE:

Il produttore non accetterà alcuna responsabilità per eventuali danni causati dalla mancata osservanza del presente manuale o da modifiche non autorizzate apportate all'impianto.

- Evitare che il cavo di alimentazione entri in contatto con altri cavi! Maneggiare il cavo di alimentazione e tutti i cavi di corrente prestando particolare attenzione!
- Non rimuovere mai etichette informative o etichette di avvertenza dall'unità.
- Non usare mai nessun tipo di oggetto per coprire il contatto di terra.
- Non lasciare mai i cavi allentati.
- Non inserire oggetti nelle prese di ventilazione.
- Non collegare questo sistema a un pacco dimmer.
- Non accendere e spegnere l'impianto in rapida sequenza; ciò potrebbe ridurne la durata di vita.
- Non aprire il dispositivo e non modificarlo.
- Non caricare gli ingressi con un livello di segnale superiore rispetto a quello richiesto per fare in modo che la strumentazione funzioni a piena potenza.
- Non collegare microfoni al mixer (o allo stage box) mentre l'Alimentazione Phantom è in funzione. Disattivare inoltre l'audio dell'impianto monitor / pa in fase di accensione o spegnimento dell'alimentazione Phantom. Consentire al sistema di regolarsi per alcuni secondi prima di impostare i livelli di guadagno degli ingressi.
- Servirsi dell'impianto unicamente in spazi chiusi, per evitare che entri in contatto con acqua o altri liquidi.
- Evitare le fiamme e non posizionare il dispositivo vicino a liquidi o gas infiammabili.
- Scollegare sempre la spina dalla presa di corrente quando il sistema non è in uso. Afferrare il cavo di alimentazione solo dalla presa. Non estrarre mai la spina tirando il cavo di alimentazione.
- Servirsi sempre dell'unità col cavo di messa a terra CA collegato alla massa dell'impianto elettrico.
- Verificare di non servirsi di cavi sbagliati o difettosi.
- Verificare che i segnali nel mixer siano bilanciati. In caso contrario si potrebbero generare dei ronzii.
- Verificare di servirsi delle apposite DI per bilanciare i segnali non bilanciati; tutti i segnali in ingresso dovrebbero essere chiari.
- Verificare che la tensione disponibile non sia superiore a quella indicata sul pannello posteriore.
- Verificare che il cavo di alimentazione non venga mai strozzato o danneggiato. Verificare, a cadenze periodiche, il dispositivo e il cavo di alimentazione.
- In fase di sostituzione del cavo di corrente o del cavo di segnale, spegnere l'interruttore di corrente o selezionare l'interruttore di modalità ingresso.
- Gli aumenti estremi di frequenza, congiuntamente a un livello elevato di segnale in ingresso elevato potrebbero causare episodi di overdrive sulla strumentazione. Nel caso in cui ciò si verifici sarà necessario ridurre il livello di segnale in ingresso servendosi della funzione di controllo dell'INGRESSO.
- Per enfatizzare un intervallo di frequenza non è per forza di cose necessario portare il rispettivo controllo verso l'alto; suggeriamo, al contrario, di provare ad abbassare gli intervalli delle frequenze vicine. In questo modo si eviterà che l'elemento successivo del proprio percorso audio vada in overdrive. Si preserva inoltre un'importante riserva dinamica ("headroom")
- Evitare i loop di terra! Verificare di collegare gli amplificatori di potenza e il mixer allo stesso circuito elettrico per fare in modo che vi sia la stessa fase!
- Nel caso in cui il sistema cada o venga urtato, scollegare immediatamente l'alimentazione. Rivolgersi a un tecnico qualificato per richiedere un'ispezione di sicurezza prima di continuare a usare il dispositivo.
- Nel caso in cui il sistema sia stato esposto a grandi fluttuazioni di temperatura (ad esempio dopo il trasporto), attendere prima di accenderlo. L'aumento dell'acqua di condensa potrebbe danneggiare l'impianto. Lasciare spento il sistema fino a che non raggiunge la temperatura ambiente.
- Nel caso in cui il dispositivo Dap Audio non funzioni correttamente, smettere immediatamente di usarlo. Imballare l'unità in modo sicuro (di preferenza con l'imballaggio originale), e farla pervenire al proprio rivenditore Dap Audio per un intervento di assistenza.
- Le riparazioni, l'assistenza e i collegamenti elettrici sono operazioni che vanno eseguite unicamente da un tecnico qualificato.
- In caso di sostituzione servirsi unicamente di fusibili dello stesso tipo e amperaggio.
- **GARANZIA:** un anno dalla data d'acquisto.

Specifiche di funzionamento

- Questo dispositivo non è stato progettato per un uso permanente. Delle regolari pause di funzionamento contribuiranno a garantire una lunga durata di vita del dispositivo senza difetti.
- Per eliminare l'usura e migliorare la durata di vita del dispositivo, nei periodi di non utilizzo consigliamo di scollegare completamente dalla sorgente di alimentazione tramite interruttore, oppure di togliere la spina.
- Nel caso in cui il dispositivo venga usato in altri modi rispetto a quelli descritti nel presente manuale, potrebbe subire danni invalidando così la garanzia.
- Qualsiasi altro uso potrebbe portare a pericoli quali ad esempio cortocircuiti, ustioni, scosse elettriche, incidenti, ecc.

Rischiare di mettere in pericolo la vostra sicurezza e quella di altre persone!

Un'errata installazione potrebbe provocare gravi lesioni e/o danni a persone e oggetti!

Collegamento alla corrente

Collegare il dispositivo alla presa di corrente servendosi del cavo di alimentazione.

Prestare sempre attenzione e verificare che il cavo del colore giusto sia collegato al posto giusto.

Internazionale	Cavo UE	Cavo Regno Unito	Cavo USA	Terminale
L	MARRONE	ROSSO	GIALLO/RAME	FASE
N	BLU	NERO	ARGENTO	NEUTRO
	GIALLO/VERDE	VERDE	VERDE	PROTEZIONE CON MESSA A TERRA

Verificare che il dispositivo sia sempre collegato correttamente alla terra!

Un'errata installazione potrebbe provocare gravi danni a persone e oggetti!



⚠ Procedura di reso ⚠

La merce resa deve essere inviata tramite spedizione prepagata nell'imballaggio originale; non verranno emessi ticket di riferimento. Sulla confezione deve essere chiaramente indicato un Numero RMA (Return Authorization Number, Numero di Autorizzazione Reso). I prodotti resi senza un numero RMA verranno respinti. Highlite non accetterà i beni resi e non si assume alcuna responsabilità. Contattare telefonicamente Highlite al numero 0031-455667723 o inviare un'e-mail all'indirizzo aftersales@highlite.com e richiedere un numero RMA prima di rispeditare la merce. Essere pronti a fornire numero di modello, numero di serie e una breve descrizione della causa del reso. Imballare in modo adeguato il dispositivo; eventuali danni derivanti da un imballaggio scadente rientrano fra le responsabilità del cliente. Highlite si riserva il diritto di decidere a propria discrezione se riparare o sostituire il prodotto (i prodotti). A titolo di suggerimento, un buon imballaggio UPS o una doppia confezione sono sempre dei metodi sicuri da usare.

Nota: Nel caso in cui vi venga attribuito un numero RMA, chiediamo gentilmente di indicare le seguenti informazioni su un foglio di carta da inserire all'interno della confezione:

- 01) Il suo nome
- 02) Il suo indirizzo
- 03) Il suo numero di telefono
- 04) Una breve descrizione dei sintomi

Reclami

Il cliente ha l'obbligo di verificare i beni ricevuti alla consegna al fine di notare eventuali articoli mancanti e/o difetti visibili o di eseguire questo controllo appena dopo il nostro annuncio del fatto che la merce è a sua disposizione. I danni verificatisi in fase di trasporto sono una responsabilità dello spedizioniere; sarà quindi necessario segnalare i danni al trasportatore al momento della ricezione della merce.

È responsabilità del cliente notificare e inviare reclami allo spedizioniere nel caso in cui un dispositivo sia stato danneggiato in fase di spedizione. I danni legati al trasporto ci dovranno essere segnalati entro un giorno dalla ricezione della merce.

Eventuali spedizioni di resi dovranno essere post-pagate in qualsiasi caso. Le spedizioni di reso dovranno essere accompagnate da una lettera che spiega la motivazione del reso. Le spedizioni di reso non-prepagate verranno rifiutate, eccezion fatta nel caso in cui sussistano indicazioni contrarie per iscritto. I reclami nei nostri confronti vanno resi noti per iscritto o tramite fax entro 10 giorni lavorativi dalla ricezione della fattura. Dopo questo periodo di tempo i reclami non verranno più gestiti.

Dopo questo momento, i reclami verranno presi in considerazione unicamente nel caso in cui il cliente abbia rispettato tutte le sezioni dell'accordo, a prescindere dall'accordo da cui deriva l'obbligo.

Descrizione del dispositivo

Caratteristiche

Il dispositivo IMIX-7.3 è un mixer compatto che dispone del controllo delle zone. Dispone delle stesse funzionalità del dispositivo IMIX-7.1 ma ogni ingresso può essere indirizzato verso l'uscita desiderata. Questa funzione consente di controllare 3 aree con varie impostazioni a livello di musica, livello audio e impostazioni equalizzatore.

- Tensione in ingresso: 230V CA, 50 Hz
- Consumo di corrente: 21W
- Alimentatore di corrente: 2 x 18V CA, 700mA
- Canali di ingresso: 2 x microfoni, XLR/Jack combo
11 x Linea, RCA
2 x Phono, RCA
1 x Phone; jack da 3,5 mm
- Canali di uscita: 3 x master bilanciati, XLR
1 x uscita REC, RCA
1 x Cuffie; jack da 6,3 mm
- EQ master: 80Hz, 1kHz, 12kHz, -12dB / +12dB
- EQ mic: 80Hz, 1kHz, 12kHz, -12dB / +12dB
- Risposta di frequenza: 20Hz-20kHz
- T.H.D.: <0.05%
- Dimensioni: 483 x 89 x 89 mm (lunghezza x larghezza x altezza)
19" x 2 HE
- Peso: 3,4 kg

Panoramica

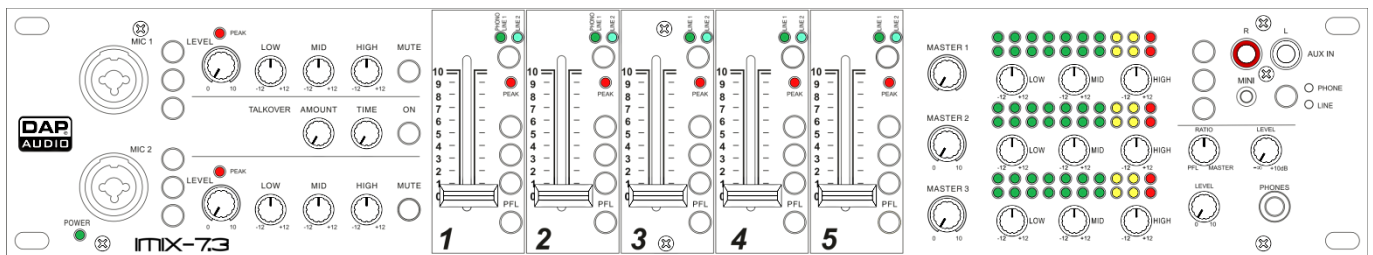

Fig. 01

Lato anteriore

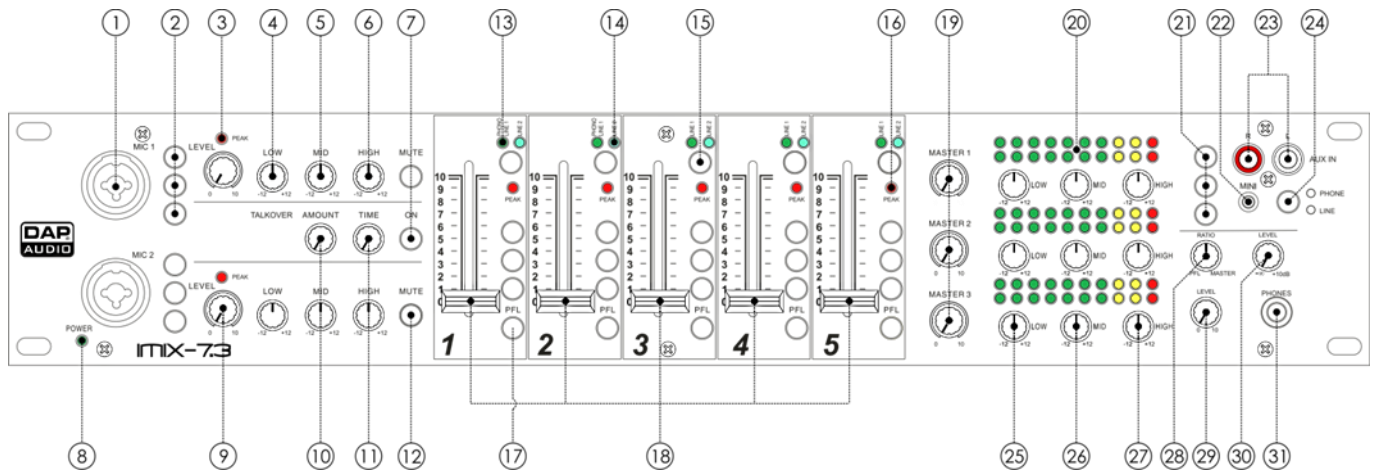

Fig. 02

- | | |
|---|--|
| 01) INGRESSO connettore bilanciato Mic (mic 1/2) | 17) Pulsante PFL (canale 1-5) |
| 02) Pulsante di selezione zona (tutti i canali) | 18) cursore canale (canale 1-5) |
| 03) LED di picco (mic 1/2) | 19) Controllo Master (master 1-3) |
| 04) Controllo bassi (mic 1/2) | 20) Misuratore VU (master 1-3) |
| 05) Controllo medi (mic 1/2) | 21) Pulsanti di selezione zona (master 1-3) |
| 06) Controllo alti (mic 1/2) | 22) INGRESSO connettore mini-jack non bilanciato AUX |
| 07) Pulsante Talkover ON | 23) INGRESSO connettori RCA non bilanciati |
| 08) LED Alimentazione | 24) Pulsante Phone/line |
| 09) Controllo livello Mic (mic 1/2) | 25) Controllo bassi (master 1-3) |
| 10) Controllo importo talkover | 26) Controllo medi (master 1-3) |
| 11) Controllo tempo talkover | 27) Controllo Alti (master 1-3) |
| 12) Pulsante disattiva audio (mic 1/2) | 28) Controllo rapporto |
| 13) Phono/line 1 LED (canale 1-5) | 29) Controllo livello cuffie |
| 14) LED Linea 2 (canale 1-5) | 30) Controllo livello di ingresso aux |
| 15) Interruttore di selezione ingresso (canale 1-5) | 31) USCITA connettore cuffie |
| 16) LED picco (canale 1-5) | |

Lato posteriore

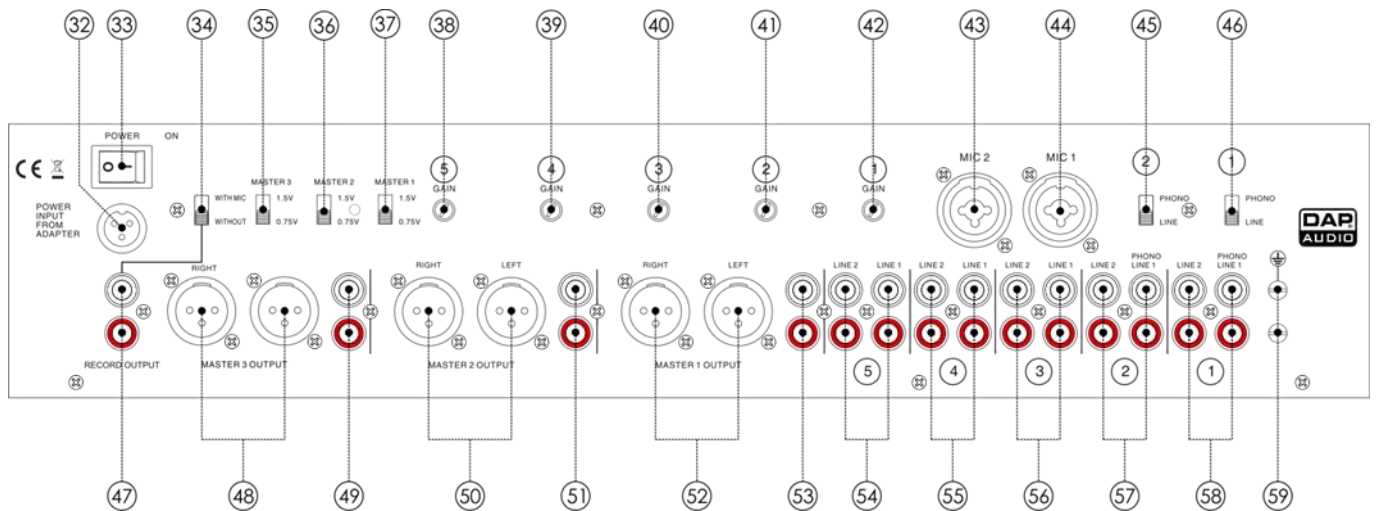

Fig. 03

- | | |
|--|--|
| 32) Connettore dell'alimentatore | 46) Interruttore line/phono Canale 1 |
| 33) Interruttore di alimentazione ON/OFF | 47) USCITA connettore non bilanciato RCA Record |
| 34) Con/senza interruttore mic | 48) USCITA connettore bilanciato XLR Master 3 |
| 35) Interruttore livello Master 3 | 49) USCITA connettore non bilanciato RCA Master 3 |
| 36) Interruttore livello Master 2 | 50) USCITA connettore bilanciato XLR Master 2 |
| 37) Interruttore livello Master 1 | 51) USCITA connettore non bilanciato RCA Master 2 |
| 38) Controllo del guadagno Canale 5 | 52) USCITA connettore bilanciato XLR Master 1 |
| 39) Controllo del guadagno Canale 4 | 53) USCITA connettore non bilanciato RCA Master 1 |
| 40) Controllo del guadagno Canale 3 | 54) INGRESSO connettori canale 5 linea 1/linea 2 |
| 41) Controllo del guadagno Canale 2 | 55) INGRESSO connettori canale 4 linea 1/linea 2 |
| 42) Controllo del guadagno Canale 1 | 56) INGRESSO connettori canale 3 linea 1/linea 2 |
| 43) INGRESSO connettore combo Mic 2 | 57) INGRESSO connettori canale 2 phono-line 1/line 2 |
| 44) INGRESSO connettore combo Mic 1 | 58) INGRESSO connettori canale 1 phono-line 1/line 2 |
| 45) Interruttore line/phono Canale 2 | 59) Vite TERRA |

Installazione

Togliere tutto il materiale dell'imballaggio dal dispositivo IMIX-7.3. Accertarsi di rimuovere tutta la gomma e l'imbottitura di plastica. Collegare tutti i cavi.

Scollegare sempre dalla presa di corrente prima delle operazioni di pulizia o di manutenzione. I danni causati dal mancato rispetto di queste indicazioni non sono coperti dalla garanzia.

Funzioni

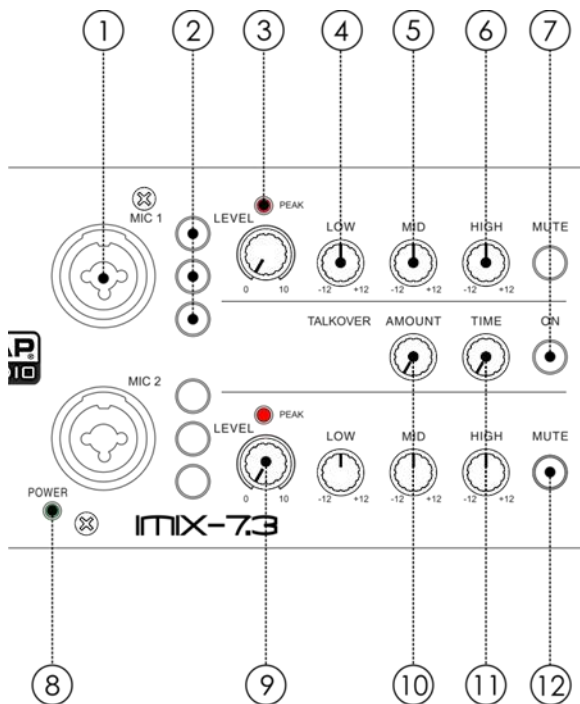

Fig. 04

01) INGRESSO connettore bilanciato Mic (mic 1/2)

Ingresso di tipo combo bilanciato elettronicamente per collegare i microfoni a bassa impedenza.

L'ingresso ha un bassissimo rumore e un basso fruscio di fondo. In fase di collegamento di un microfono, verificare che l'assegnazione dei poli sia corretta. Leggere sempre il manuale del microfono che si desidera collegare.

L'ingresso XLR non è adatto per il collegamento di un'ulteriore unità di mixaggio, un'unità FX, ecc. Sarà necessario servirsi degli ingressi di **linea (54-58)** in fase di collegamento di questo tipo di strumentazione.

Nota: In fase di collegamento di sorgenti di segnale, verificare sempre che i controlli del canale e i controlli principali siano configurati alle impostazioni minime. In caso contrario si potrebbe sentire uno sgradevole rumore.

02) Pulsanti di selezione zona

Usare questi 3 interruttori per assegnare il canale a una o più uscite master.

03) LED di picco

Il LED di picco mostra i livelli di picco nel segnale di ingresso di un canale. Se il LED rosso lampeggia frequentemente o è fisso, il canale corrispondente potrebbe entrare in clipping e sarà necessario ridurre l'amplificazione dell'ingresso servendosi del controllo **livello (09)**. Il LED di picco si illumina a un livello di 8 dB al di sotto del clipping. Verificare che il LED di picco si illumini solo per qualche istante durante i picchi dinamici.

04/05/06) Sezione equalizzatore (alti/medi/bassi)

La sezione equalizzatore del canale microfonico consente di plasmare il segnale audio in ingresso. Tutti i canali di ingresso mono sono dotati di un equalizzatore a 3 bande. I controlli di shelving **alti (06)** e **bassi (04)** hanno le frequenze definite rispettivamente a 12kHz e 80Hz. Il controllo della gamma dei **medi (05)** ha una frequenza di risposta di picco a 1kHz. Tutte e 3 le bande hanno un massimo di 12db di cut e boost, con una posizione centrale che indica off. Ruotando un controllo equalizzatore verso destra si amplifica la gamma di frequenza, ruotandolo verso sinistra il segnale viene attenuato. Delle piccole variazioni al controllo dell'equalizzatore consentono di norma di ottenere degli ottimi risultati. Cercare di evitare un potenziamento eccessivo della fascia dei Medi.

07) Pulsante Talkover ON

Premere questo pulsante per attivare la funzione talkover.

08) LED Alimentazione

Il LED di alimentazione si accende quando il dispositivo Imix viene acceso. Se, dopo aver acceso il dispositivo, il LED non si accende, verificare che l'adattatore CA sia connesso correttamente. Se ancora il LED non si accende, ma tutto è collegato correttamente, rivolgersi al proprio rivenditore audio DAP.

09) Controllo del livello del microfono (Mic 1/2)

Controlla il volume del microfono canale corrispondente.

10) Controllo importo talkover

Ruotare questo controllo per impostare il quantitativo di riduzione segnale per i canali di linea 1-5, quando si parla al microfono.

11) Controllo tempo talkover

Questo controllo consente di impostare il tempo che deve passare prima che venga ripristinato il livello di volume normale dei canali di linea 1-5, quando si smette di parlare al microfono.

12) Pulsante Mute (disattiva audio)

Premere questo pulsante per disattivare l'audio del canale microfonico desiderato.

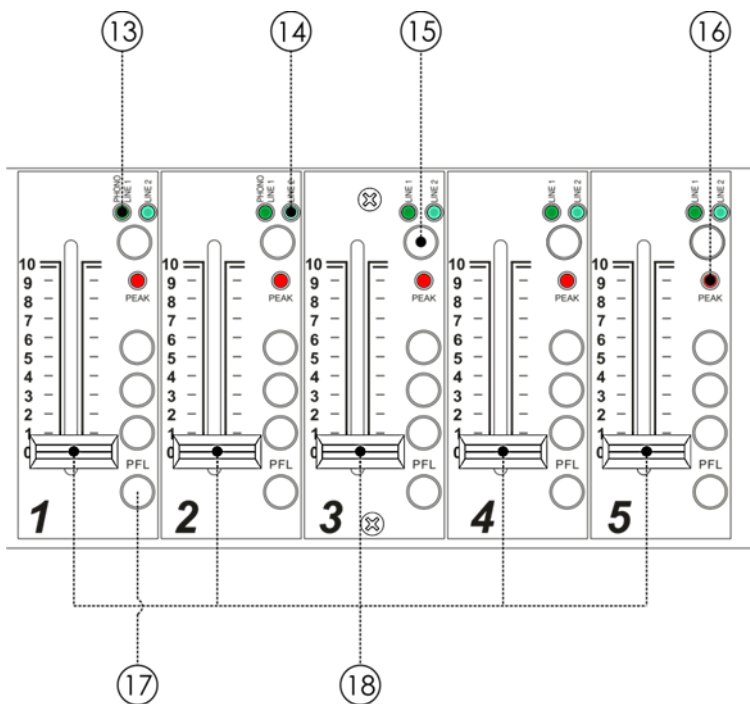

Fig. 05

13) LED Phono-line 1

Indica che l'ingresso 1 phono-line è selezionato.

14) LED Line 2

Indica che l'ingresso 2 line è selezionato.

15) Interruttore di selezione (phono-line 1/line 2)

Premere questo interruttore per scegliere fra due set di ingressi per canale.

16) LED di picco

Il LED di picco mostrai picchi di segnale nel segnale di ingresso di un canale. Se il LED rosso lampeggia frequentemente o è fisso, il canale corrispondente potrebbe entrare in clipping e sarà necessario ridurre l'amplificazione dell'ingresso servendosi del comando **gain (38-42)** corrispondente sulla parte posteriore. Il LED di picco si illumina a un livello di 8 dB al di sotto del clipping. Verificare che il LED di picco si illumini solo per qualche istante durante i picchi dinamici.

17) Pulsante PFL

Premere questo pulsante (ascolto pre-fade) per indirizzare l'ingresso canale alla sezione monitor a prescindere dall'impostazione del cursore del volume del singolo canale. Sarà possibile assegnare più canali contemporaneamente al bus PFL.

18) Cursore del canale

Un cursore logaritmico da 50mm, che controlla il volume del canale corrispondente. Il volume complessivo viene impostato col controllo master.

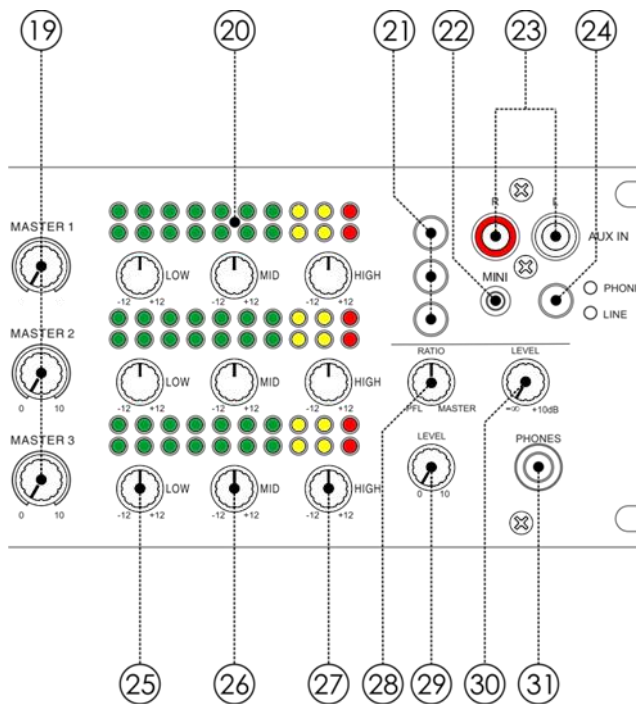

Fig. 06

- 19) Controllo Master (master 1-3)**
Sarà possibile regolare il segnale di uscita delle **uscite master 1-3 (48-53)**.
- 20) Segnale di uscita Misuratore VU (master 1-3)**
Questo dispositivo di misurazione ha un LED multi-step. L'indicazione accurata del livello consente di monitorare il livello del segnale di uscita per farlo corrispondere a quello degli altri dispositivi.
- 21) Pulsanti di selezione zona**
Premere questi 3 pulsanti per assegnare il canale a una o più uscite master.
- 22) INGRESSO connettore aux mini jack**
Ingresso aux non bilanciato, stereo, mini-jack per il collegamento di un dispositivo "line"/"phone". Premere il pulsante **phone/line (24)** per configurare questo ingresso per il collegamento di cuffie o dispositivi di uscita, livello di linea.
- 23) INGRESSO connettori RCA Aux**
Ingresso aux RCA stereo non bilanciato per il collegamento di un dispositivo "line"/"phone". Premere il pulsante **phone/line (24)** per configurare questo ingresso per il collegamento di cuffie o dispositivi di uscita, livello di linea.

24) Pulsante Phone/line

Premere questo pulsante per configurare i due ingressi **aux (22/23)** per ingresso di tipo "line" o "phone". Quando il livello di ingresso è troppo basso, premere questo pulsante. Quando la spia è accesa, il livello del segnale in ingresso verrà potenziato. Il livello phone regola la sensibilità di ingresso fino al livello corretto per lettori MP3, smartphone o tablet. Ora sarà possibile usare direttamente i dispositivi MP3 senza perdite di segnale.

25/26/27) Sezione equalizzatore (master 1-3)

La sezione equalizzatore master consente di plasmare i segnali audio in uscita. Tutti i canali master sono dotati di un EQ a 3 bande. I controlli di shelving **alti (27)** e **bassi (25)** hanno le loro frequenze fissate rispettivamente a 12kHz e 80Hz. Il controllo della gamma di **medi (26)** ha una risposta di frequenza di picco di 1kHz. Tutte e 3 le bande hanno un massimo di 12db di cut e boost, con una posizione centrale che indica off. Ruotando il controllo del livello dell'equalizzatore verso destra si amplifica la gamma di frequenza, ruotandolo verso sinistra il segnale viene attenuato. Delle piccole variazioni al controllo dell'equalizzatore consentono di norma di ottenere degli ottimi risultati. Cercare di evitare un potenziamento eccessivo della fascia dei Medi.

28) Controllo rapporto

Ruotare questo controllo per realizzare un mix cuffie fra il PFL e il segnale master.

29) Controllo livello cuffie

Ruotare questo controllo per regolare il volume delle cuffie.

30) Controllo livello di linea Aux In

Ruotare questo controllo per regolare il livello degli ingressi **aux (22/23)** nel master mix.

31) USCITA connettore cuffie

Sarà possibile collegare un paio di cuffie con un'impedenza di 32-600 Ohm al connettore della cuffia. Si tratta di una presa TRS da 6,3mm (1/4"), cablata come segue: Punta=sinistra, Anello=destra e Manica = terra.

Attenzione

A seconda del tipo di cuffie collegate alla presa Cuffie, il dispositivo IMIX-7.3 è in grado di riprodurre elevati livelli di uscita dall'uscita cuffie.



Accertarsi quindi di ruotare la rotellina di controllo completamente verso sinistra (impostazione minima) prima di collegare le cuffie. Attenzione: l'ascolto di audio a livelli elevati per lunghi periodi di tempo può portare a danni all'udito!

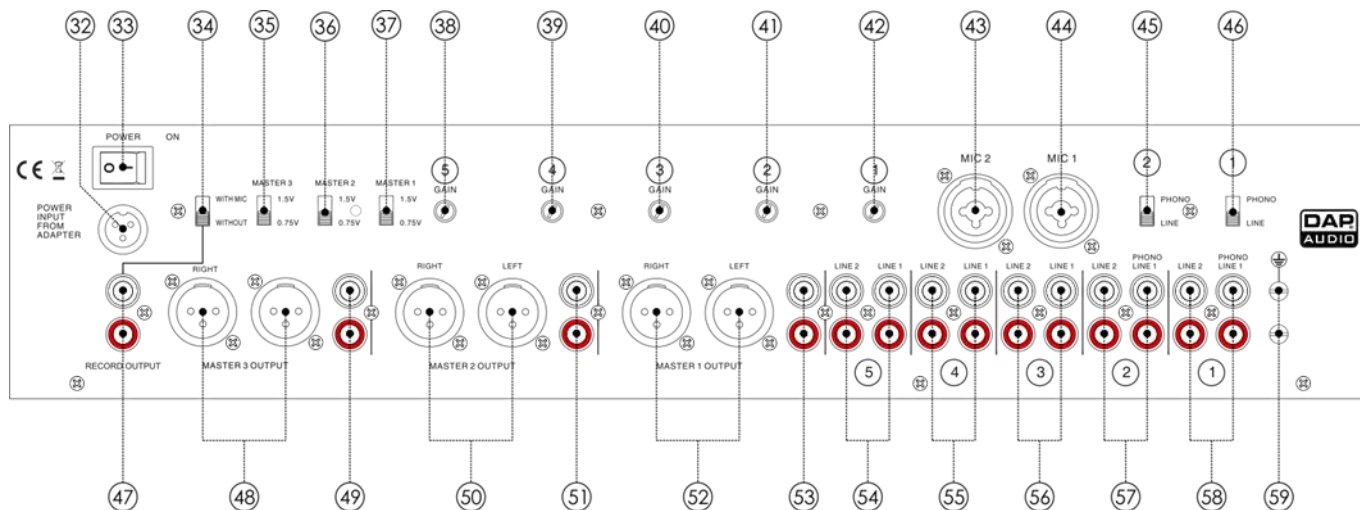

Fig. 07

32) INGRESSO connettore adattatore

Questa è la presa di ingresso dell'alimentazione CA per il dispositivo IMIX-7.3. Si tratta di un attacco speciale a 3-poli. Usare unicamente l'alimentatore DAP audio fornito in dotazione.

33) Interruttore di alimentazione ON/OFF

Non fornire alimentazione prima di aver installato e collegato tutto l'impianto.

34) Con/senza interruttore mic

Usare questo segnale se non si vuole il segnale microfonico all'uscita **record (47)**.

35) Interruttore livello Master 3

Il selettore consente di impostare il livello di output (0,75V oppure 1,5V) per l'uscita Master 3.

36) Interruttore livello Master 2

Il selettore consente di impostare il livello di output (0,75V oppure 1,5V) per l'uscita Master 2.

37) Interruttore livello Master 1

Il selettore consente di impostare il livello di output (0,75V oppure 1,5V) per l'uscita Master 1.

38) Controllo del guadagno Canale 5

Il livello di ingresso del Canale 5 è determinato dal controllo del guadagno. Col controllo del guadagno è possibile regolare la sensibilità i ingresso di linea, abbinando in modo ottimale i segnali in ingresso al livello di funzionamento interno del mixer. Il gain elevato di questo mixer è ideale in fase di gestione di livelli di input molto bassi.

39) Controllo del guadagno Canale 4

Il livello di ingresso del Canale 4 è determinato dal controllo del guadagno. Col controllo del guadagno è possibile regolare la sensibilità i ingresso di linea, abbinando in modo ottimale i segnali in ingresso al livello di funzionamento interno del mixer. Il gain elevato di questo mixer è ideale in fase di gestione di livelli di input molto bassi.

40) Controllo del guadagno Canale 3

Il livello di ingresso del Canale 3 è determinato dal controllo del guadagno. Col controllo del guadagno è possibile regolare la sensibilità i ingresso di linea, abbinando in modo ottimale i segnali in ingresso al livello di funzionamento interno del mixer. Il gain elevato di questo mixer è ideale in fase di gestione di livelli di input molto bassi.

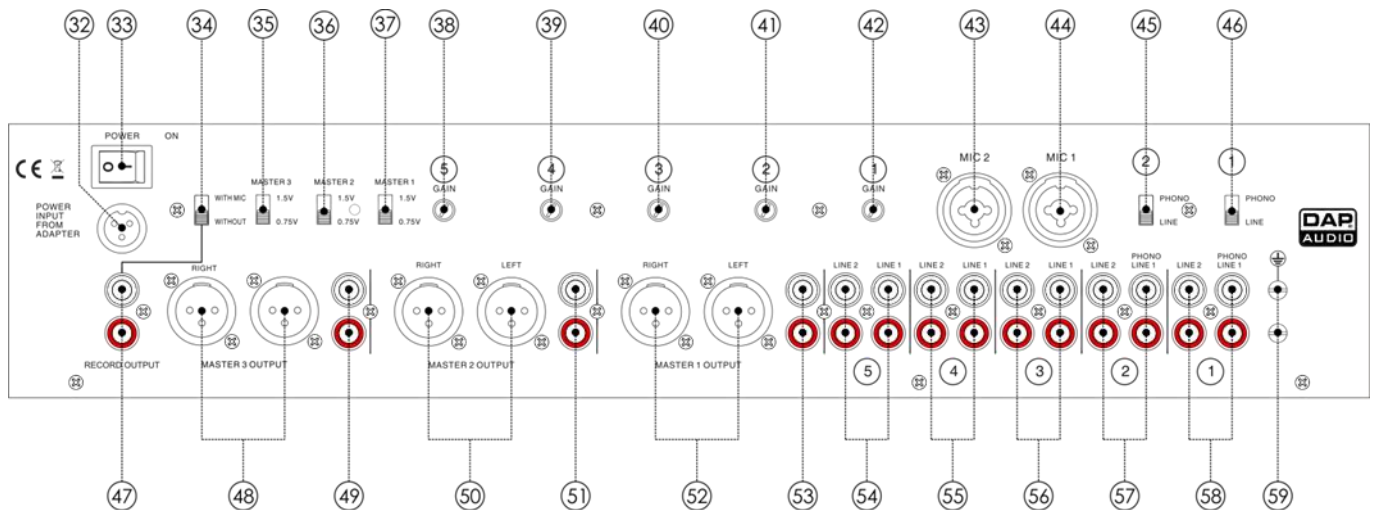

Fig. 08

41) Controllo del guadagno Canale 2

Il livello di ingresso del Canale 2 è determinato dal controllo del guadagno. Col controllo del guadagno è possibile regolare la sensibilità i ingresso di linea, abbinando in modo ottimale i segnali in ingresso al livello di funzionamento interno del mixer. Il gain elevato di questo mixer è ideale in fase di gestione di livelli di input molto bassi.

42) Controllo del guadagno Canale 1

Il livello di ingresso del Canale 1 è determinato dal controllo del guadagno. Col controllo del guadagno è possibile regolare la sensibilità i ingresso di linea, abbinando in modo ottimale i segnali in ingresso al livello di funzionamento interno del mixer. Il gain elevato di questo mixer è ideale in fase di gestione di livelli di input molto bassi.

43) INGRESSO connettore combo Mic 2

A seconda dell'elemento più adatto in una determinata situazione sarà possibile usare l'ingresso combo sulla parte anteriore o posteriore. I due ingressi sono cablati in parallelo e sarà quindi possibile usarli per "link through".

44) INGRESSO connettore combo Mic 1

A seconda dell'elemento più adatto in una determinata situazione sarà possibile usare l'ingresso combo sulla parte anteriore o posteriore. I due ingressi sono cablati in parallelo e sarà quindi possibile usarli per "link through".

45) Interruttore line/phono Canale 2

Usare questo interruttore per impostare il livello di ingresso per gli ingressi **phono-line canale 2 (57)** a livello phono o line.

46) Interruttore line/phono Canale 1

Usare questo interruttore per impostare il livello di ingresso per gli ingressi **phono-line canale 1 (58)** a livello phono o line.

47) USCITA connettore non bilanciato RCA Record

Servirsi di questo connettore per collegare un dispositivo di registrazione.

48) USCITA connettori bilanciati XLR Master 3

Servirsi di queste uscite per collegare un amplificatore con ingressi bilanciati.

49) USCITA connettori non bilanciati RCA Master 3

Servirsi di queste uscite per collegare un amplificatore con ingressi non bilanciati.

50) USCITA connettori bilanciati XLR Master 2

Servirsi di queste uscite per collegare un amplificatore con ingressi bilanciati.

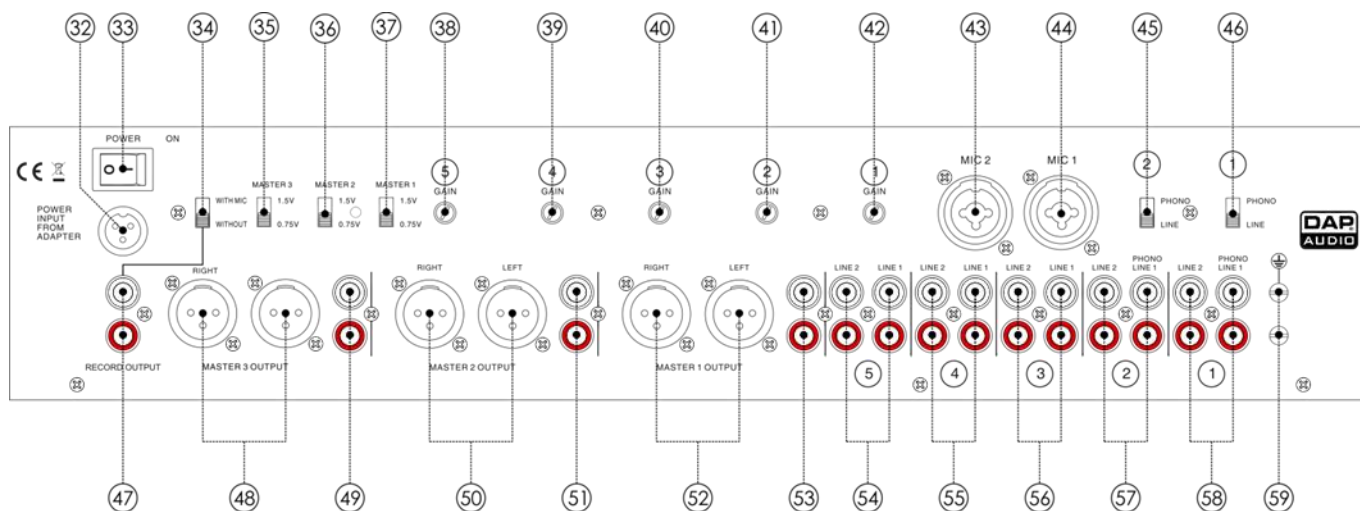

Fig. 09

51) USCITA connettori non bilanciati RCA Master 2

Servirsi di queste uscite per collegare un amplificatore con ingressi non bilanciati.

52) USCITA 1 connettori bilanciati XLR Master

Servirsi di queste uscite per collegare un amplificatore con ingressi bilanciati.

53) USCITA connettori non bilanciati RCA Master 1

Servirsi di queste uscite per collegare un amplificatore con ingressi non bilanciati.

54) INGRESSO connettori line RCA Canale 5

Usare questi connettori per collegare un dispositivo di livello LINE. Sarà possibile selezionare uno dei 2 ingressi di linea col pulsante corrispondente **line select (15)** sul pannello anteriore.

55) INGRESSO connettori line RCA Canale 4

Usare questi connettori per collegare un dispositivo di livello LINE. Sarà possibile selezionare uno dei 2 ingressi di linea col pulsante corrispondente **interruttore di selezione (15)** sul pannello anteriore.

56) INGRESSO connettori line RCA Canale 3

Usare questi connettori per collegare un dispositivo di livello LINE. Sarà possibile selezionare uno dei 2 ingressi di linea col pulsante corrispondente **interruttore di selezione (15)** sul pannello anteriore.

57) INGRESSO connettori line/phono-line RCA Canale 2

Usare l'ingresso di linea per collegare un dispositivo di livello LINE. A seconda della posizione dell'**interruttore phono/line (45)**, sarà possibile collegare un dispositivo di livello line oppure un piatto all'ingresso phono/line.

58) INGRESSO connettori line/phono-line RCA Canale 1

Usare l'ingresso di linea per collegare un dispositivo di livello LINE. A seconda della posizione dell'**interruttore phono/line (46)**, sarà possibile collegare un dispositivo di livello line oppure un piatto all'ingresso phono/line.

59) Vite TERRA

Collegare il cavo di terra al proprio piatto giradischi.

Configurazione e funzionamento

Attenersi alle seguenti istruzioni, in linea con la modalità di funzionamento preferita.

Prima di collegare l'unità verificare sempre che la sorgente di alimentazione corrisponda alla tensione indicata nelle specifiche tecniche del prodotto. Non cercare di far funzionare un prodotto progettato per 120V con una corrente a 230V o viceversa.

Collegare il dispositivo alla presa di corrente.

Cavi di collegamento

Prendersi cura dei propri cavi, tenendoli sempre per i connettori ed evitando la formazione di nodi e curve quando vengono avvolti: Solo così i vostri cavi dureranno più a lungo e in condizioni migliori. Controllare a intervalli periodici i propri cavi. Molti problemi (contatti guasti, rumore di massa, scariche, ecc.) vengono causati unicamente dall'uso di cavi non adatti o guasti.

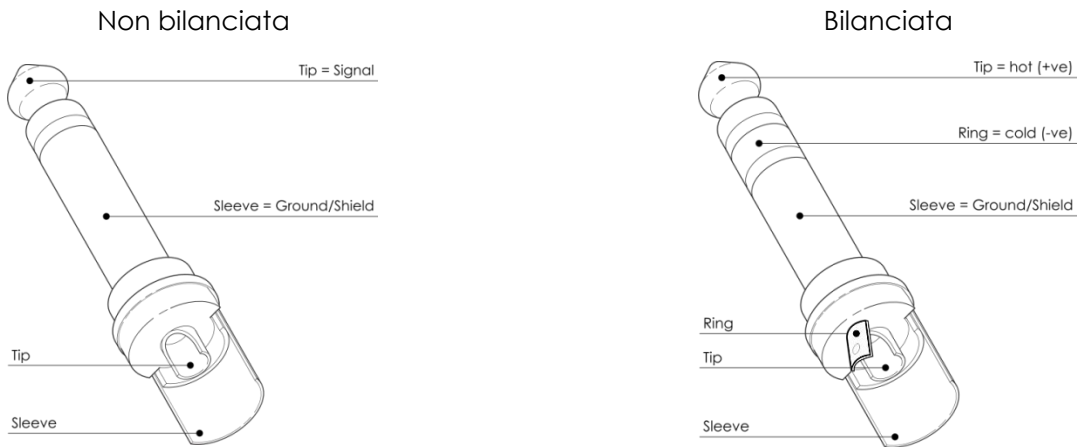

Per queste applicazioni l'unità fornisce connettori TRS da 1/4" e connettori XLR per interfacciarsi con facilità con i dispositivi audio più professionali. Attenersi agli esempi di configurazione più sotto per collegamenti particolari.



Manutenzione

Il dispositivo DAP Audio IMIX-7.3 richiede una manutenzione pressoché nulla. L'unità va comunque tenuta pulita. Scollegare l'alimentazione, quindi pulirla con un panno inumidito. Non immergere in liquidi. Non usare alcol o solventi.

Tenere puliti i collegamenti. Scollegare l'alimentazione, quindi pulire i collegamenti audio con un panno inumidito. Verificare che i collegamenti siano completamente asciutti prima di collegare la strumentazione o fornire energia elettrica.

Guida alla risoluzione dei problemi

DAP Audio IMIX-7.3

Questa guida alla risoluzione dei problemi è stata pensata per risolvere problemi semplici. Nel caso in cui si verifichi un problema, attenersi ai seguenti passaggi della seguente procedura in ordine fino a che non si trova una soluzione. Una volta che il dispositivo funziona correttamente, non eseguire nessuno dei seguenti passaggi.

- 01) Nel caso in cui il dispositivo non funzioni correttamente, scollegarlo dalla presa di corrente.
- 02) Verificare l'alimentazione a parete, i cavi, i collegamenti, ecc.
- 03) Nel caso in cui i precedenti punti sembrano essere in regola, collegare nuovamente l'unità alla presa di corrente.
- 04) Nel caso in cui non accada nulla dopo 30 secondi, scollegare il dispositivo.
- 05) Nel caso in cui non sia possibile determinare la causa del problema, non aprire il dispositivo IMIX-7.3; questa operazione potrebbe danneggiare l'unità e invalidare la garanzia.
- 06) Rendere il dispositivo al proprio rivenditore DAP Audio.

Schema a blocchi

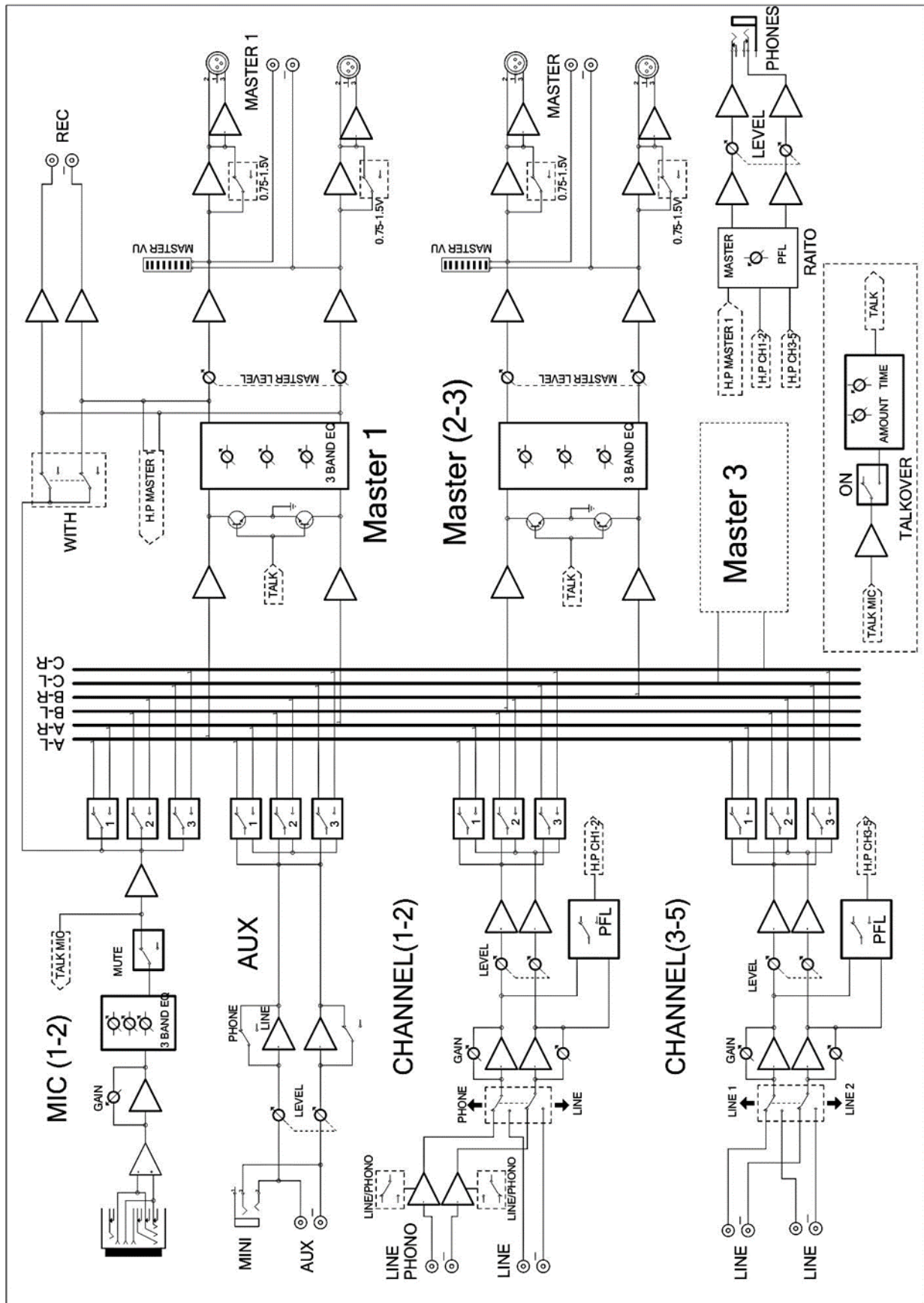

Fig. 10

Specifiche tecniche del prodotto

Canali di ingresso

2 microfoni, combo XLR/Jack
 11 x Linea, RCA
 2 x Phono, RCA
 1 x Phone, jack da 3,5 mm

Canali di uscita

3 x master bilanciati, XLR
 1 x uscita REC, RCA
 1 x Cuffie; jack da 6,3 mm

Altre specifiche tecniche:

EQ master:	80 Hz, 1kHz, 12kHz, -12 dB / +12 dB
EQ mic:	80 Hz, 1kHz, 12kHz, -12 dB / +12 dB
Risposta di frequenza:	20Hz-20kHz
T.H.D.:	<0.05%
Tensione in ingresso:	230V CA, 50 Hz
Alimentatore di corrente:	2 x 18V CA, 700mA
Consumo di corrente:	21W
Dimensioni:	483 x 89 x 89 mm (lunghezza x larghezza x altezza)
Peso:	19" x 2 HE 3,4 kg

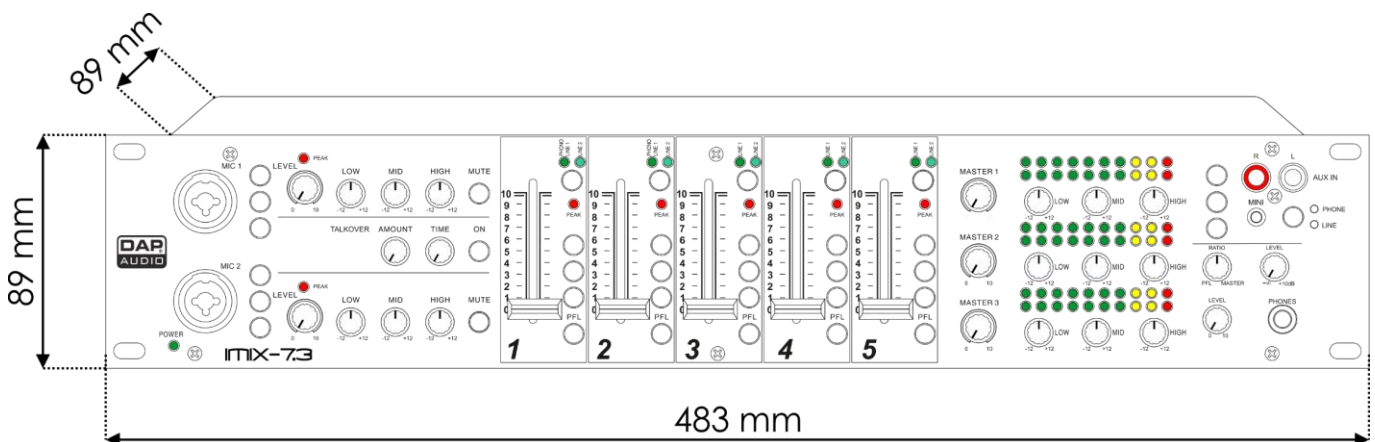

Il design e le specifiche tecniche del prodotto sono soggette a variazioni senza preavviso.



Sito web: www.Dap-audio.info
 E-mail: service@highlite.com



©2019 DAP Audio