

# ERNE BALL® VPJR. TUNER

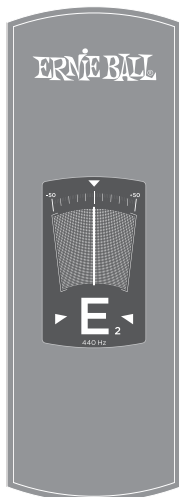

# TABLE OF CONTENTS

<b>ENGLISH</b>	<b>1</b>	<b>CHINESE</b>	<b>19</b>
UNLOCK THE TOUCHSCREEN	1	解鎖觸摸屏	19
FRONT PANEL	2	前面板	20
EXPRESSION CONTROL	2	表达调控	20
MODE MENU	3	模式菜单	21
TUNER SCREEN	3	调谐器屏幕	21
PITCH & VOLUME SCREEN	4	音高和音量屏幕	22
TECHNICAL SPECIFICATIONS	4	技术规格	22
EXAMPLE RIG SETUPS	5	RIG设置示例	23
WARRANTY	6	保證	24
<b>FRENCH</b>	<b>7</b>	<b>JAPANESE</b>	<b>25</b>
DÉVERROUILLER L'ÉCRAN TACTILE	7	タッチスクリーンのロックを解除します	25
PLAQUE FRONTALE	8	フロントパネル	26
CONTRÔLE DE L'EXPRESSION	8	発言調節	26
MENU	9	モデルメニュー	27
ÉCRAN ACCORDEUR	9	チューナーズスクリーン	27
ÉCRAN INTENSITÉ ET VOLUME	10	ピッチと音量画面	28
SPÉCIFICITÉS TECHNIQUES	10	技術仕様	28
EXEMPLES DE CONFIGURATION	11	リグセットアップ例	29
GARANTIE	12	保証	30
<b>SPANISH</b>	<b>13</b>		
DESBLOQUEA LA PANTALLA TÁCTIL	13		
PANEL FRONTAL	14		
CONTROL DE EXPRESIÓN	14		
MENÚ DE MODO	15		
PANTALLA DEL AFINADOR	15		
PANTALLA DE TONO Y VOLUMEN	16		
ESPECIFICACIONES TÉCNICAS	16		
EJEMPLO DE CONFIGURACIONES	17		
GARANTÍA	18		

# UNLOCK THE TOUCHSCREEN

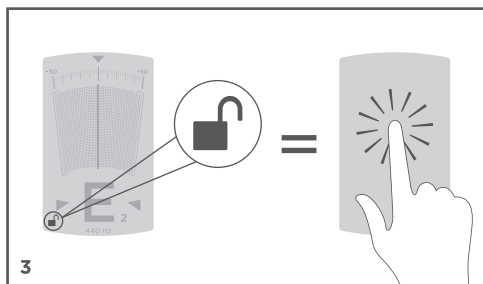
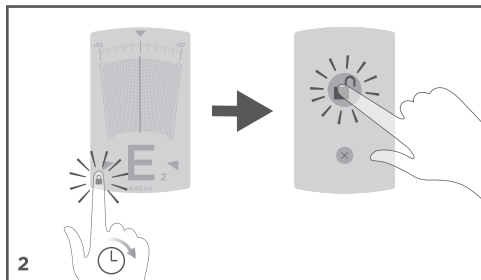
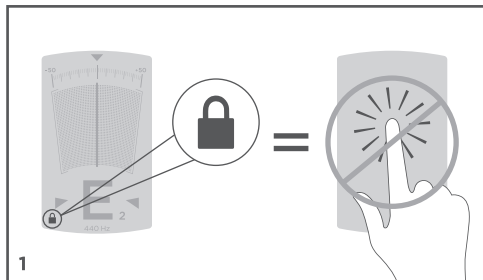

## FRONT PANEL

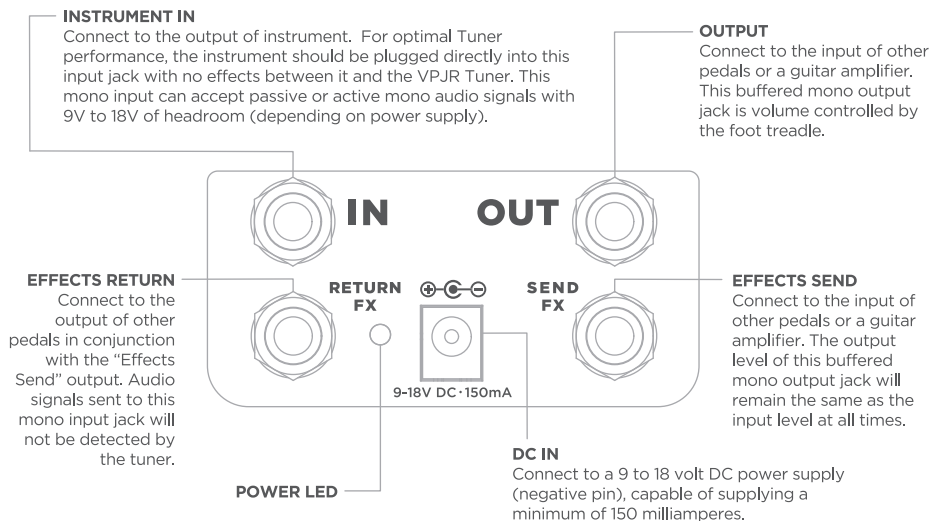

## EXPRESSION CONTROL

Rock treadle back and forth to adjust desired amount of output volume.

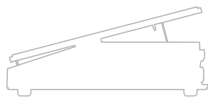

**HEEL DOWN** - No Signal



**TOE DOWN** - Maximum Volume



## MODE MENU

Double tapping anywhere on the upper half of the touchscreen will display the Main Menu. Single tap on any of these pedal images to select one of the three modes. The pedal will remain in this mode, even after restart, until changed by the user.



### VOLUME + TUNE

The graphic volume readout is displayed when the treadle is moved towards toe down position. The tuner is displayed when the treadle is positioned at minimum volume, allowing for silent tuning.

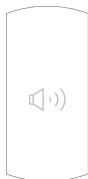

### VOLUME ONLY

The graphic volume readout is displayed at all times no matter the position of the treadle.



### TUNER ONLY

The tuner is displayed at all times no matter the position of the treadle.

## TUNER SCREEN

The chromatic tuner display allows for one string to be tuned at a time. The note and octave will appear on the bottom of the screen, and the needle will move towards the center of the display as the string becomes more in-tune. If the string is below the pitch of the note shown, the needle will be left of center. If the string is above pitch of the note shown, the needle will be right of center. Once the string is at pitch, the needle will be vertical.

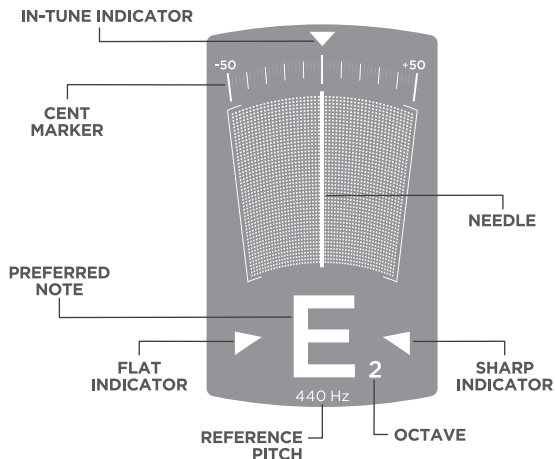

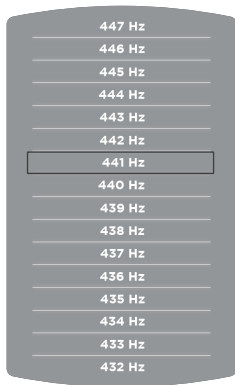

## PITCH SCREEN

While the tuner is displayed, double tapping anywhere on the lower half of the touchscreen will display the pitch menu. Single tapping any of the frequencies shown will change the reference pitch of the tuner.

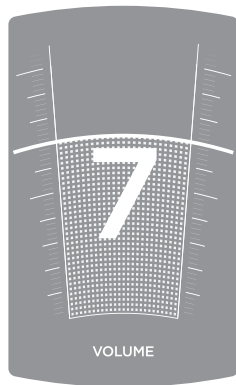

## VOLUME SCREEN

The graphic volume readout shows the output signal "value" from 1-10, where 10 is the maximum.

## TECHNICAL SPECIFICATIONS

**POWER INPUT:** 5.5mm OD, 2.1mm Pin Jack, 9V-18V DC, center pin negative, 150mA minimum

**INPUT/FX RETURN:** ¼" Mono Tip/Sleeve jack, 1 M $\Omega$  input impedance

**OUTPUT/FX SEND:** ¼" Mono Tip/Sleeve jack, <10 $\Omega$  output impedance

**DIMENSIONS:** 10 x 3.5 x 2.5" (25.4 x 8.9 x 6.4cm)

**WEIGHT:** 2.60 lb. (1.18 kg)

**FOR MORE INFORMATION ON HOW TO OPERATE YOUR DEVICE, PLEASE VISIT [ERNIEBALL.COM/VPJR-TUNER](http://ERNIEBALL.COM/VPJR-TUNER)**

## EXAMPLE RIG SET-UPS

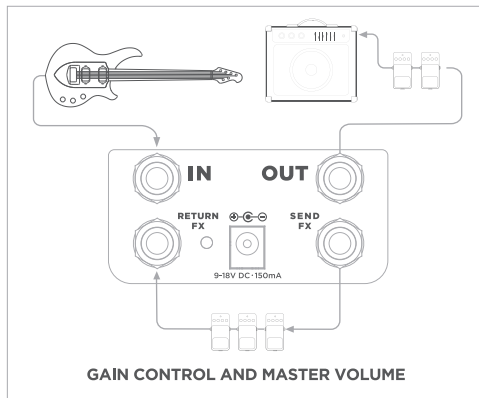
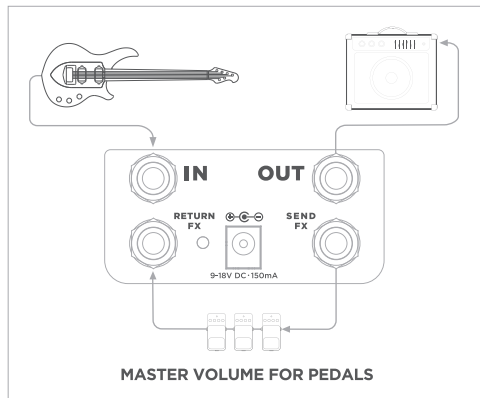
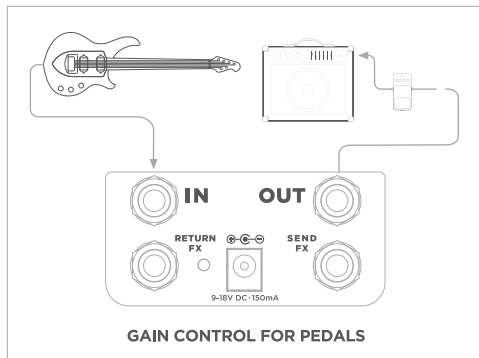
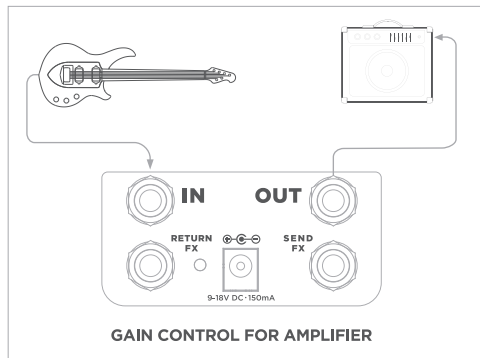

# WARRANTY

Ernie Ball warrants the product to be free from defects in material and workmanship for a period of 6 months from the original date of purchase. If the product fails within the warranty period, Ernie Ball will repair or, at our discretion, replace the product at no cost to the original purchaser.

## EXCLUSIONS

This warranty covers defects in manufacturing discovered while using this product as recommended by Ernie Ball. This warranty does not cover loss or theft, nor does the coverage extend to damage caused by misuse, abuse, unauthorized modification, improper storage, electrical power surges, or natural disasters.

## LIMITS OF LIABILITY

In the case of malfunction, the purchaser's only recourse shall be repair or replacement, as described in the preceding paragraphs. Ernie Ball will not be held liable to any party for damages that result from the failure of this product. Damages excluded include, but are not limited to, the following: lost profits, lost savings, damage to other equipment, and incidental or consequential damages arising from the use, or inability to use this product. In no event will Ernie Ball be liable for more than the amount of the purchase price, not to exceed the current retail price of the product. Ernie Ball disclaims any other warranties, express or implied. By using the product, the user accepts all terms herein.

## HOW TO OBTAIN SERVICE UNDER THIS WARRANTY

Please contact: [customerservice@ernieball.com](mailto:customerservice@ernieball.com). Please make sure to retain a copy of your purchase receipt. A customer service representative will reply within 24 hrs with the appropriate next steps.

## DISCLAIMER

In the interest of continuous improvement, specifications are subject to change without notice. If you have any questions, please visit [www.ernieball.com](http://www.ernieball.com).

This equipment has been tested and found to comply with the limits for a Class B Digital device, pursuant to part 15 of the FCC rules. Operation is subject to the following two conditions: (1) this device may not cause harmful interference, and (2) this device must accept any interference received, including interference that may cause undesired operation.

## SUPPORT

For more information, check out our frequently asked questions page at: <http://www.ernieball.com/faq>  
Have a specific question? Email customer service at <http://www.ernieball.com/contact>  
or call us at **1 (800) 543-2255**

# DÉVERROUILLEZ L'ÉCRAN TACTILE

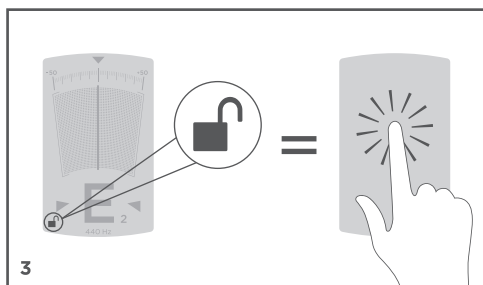
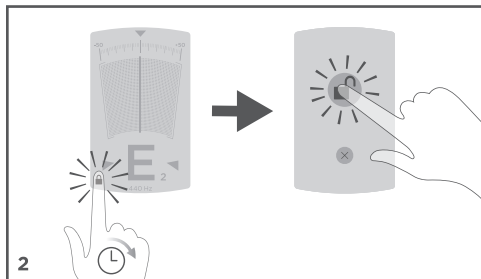
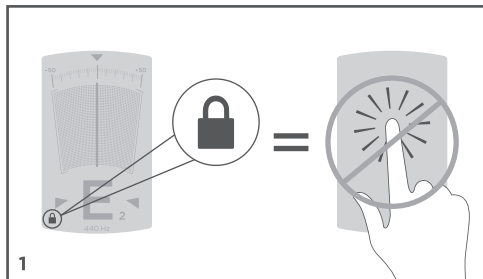

## PLAQUE FRONTALE

### ENTRÉE

Connecter à la sortie de l'instrument. Pour une performance optimale, l'instrument doit être directement connecté dans l'entrée jack, sans effets entre l'instrument et la pédale VPJR. Cette entrée mono accepte les signaux audio mono actifs ou passifs avec une marge de 9 à 18 V (en fonction de l'alimentation électrique).

### SORTIE

Connecter à l'entrée d'autres pédales ou à un amplificateur de guitare. Le volume de la sortie jack mono équipée d'un buffer est contrôlé par le mouvement du pied sur la pédale.

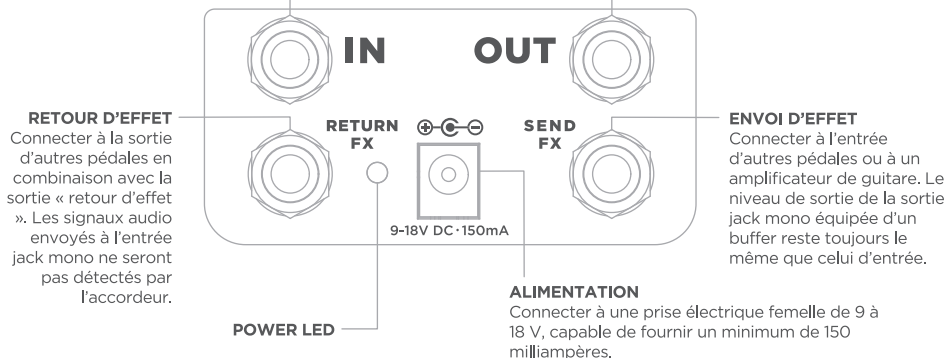

## CONTRÔLE DE L'EXPRESSION

Appuyer sur la pédale pour ajuster le volume.



**APPUI TALON** - Pas de signal



**APPUI ORTEILS** - Volume maximal

## MENU

Tapoter deux fois dans la moitié supérieure de l'écran tactile pour afficher le Menu principal. Tapoter une fois pour sélectionner l'un des trois modes qui s'affichent. La pédale reste réglée sur ce mode, même après redémarrage, jusqu'à ce que l'utilisateur le change.



### VOLUME + MÉLODIE

Le graphique de volume s'affiche lorsque la pédale est inclinée vers l'avant (position appui orteils). L'accordeur s'affiche lorsque la pédale est relevée (position appui talon), au volume minimum, ce qui permet une syntonisation silencieuse.

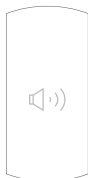

### VOLUME SEUL

Le graphique de volume s'affiche en permanence, peu importe la position de la pédale.



### ACCORDEUR SEUL

L'accordeur s'affiche en permanence, peu importe la position de la pédale.

## ACCORDEUR SEUL

L'affichage couleur permet d'accorder une corde à la fois. La note et l'octave apparaissent en bas de l'écran, et l'aiguille se déplace vers le centre de l'affichage à mesure que la corde s'accorde. Si la corde est en-dessous de l'intensité de la note affichée, l'aiguille est à gauche. Si la corde est au-dessus de l'intensité de la note affichée, l'aiguille est à droite. Une fois que la corde est à la bonne intensité, l'aiguille est verticale.

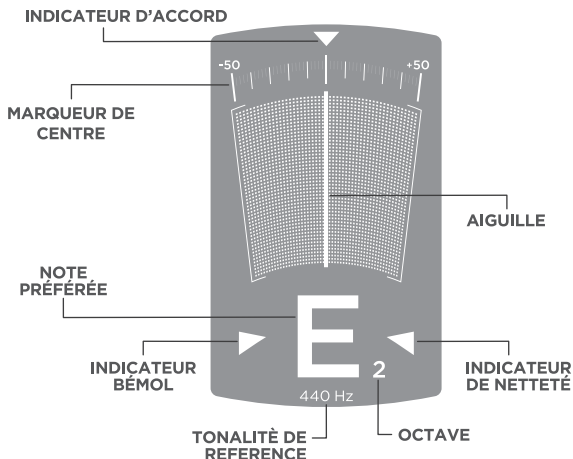

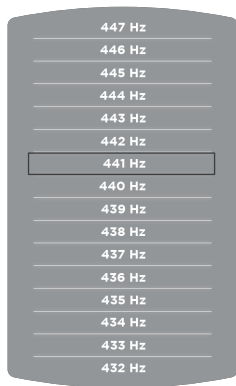

## ÉCRAN INTENSITÉ

Lorsque l'accordeur est affiché, tapoter deux fois dans la moitié inférieure de l'écran tactile pour afficher le Menu intensité. Tapoter une fois pour sélectionner la fréquence choisie et changer l'intensité de référence de l'accordeur.

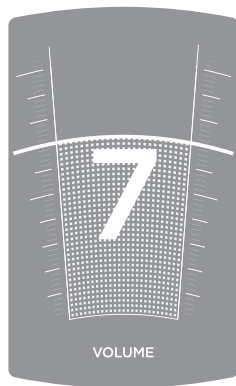

## ÉCRAN VOLUME

Le graphique de volume affiche la « valeur » du signal de sortie sur une échelle de 1 à 10, 10 étant le maximum.

## SPÉCIFICITÉS TECHNIQUES

**ALIMENTATION ÉLECTRIQUE:** 5,5 mm OD, 2,1 mm Pin Jack, 9 V-18 V DC, broche centrale négative, 150 mA minimum

**ENTREE/FX RETURN:** ¼" Mono Tip/Sleeve jack, impédance d'entrée 1 Mff

**SORTIE/FX SEND:** ¼" Mono Tip/Sleeve jack, impédance de sortie <10ff

**DIMENSIONS:** 10 x 3,5 x 2,5" (25,4 x 8,9 x 6,4 cm)

**POIDS:** 2.60 lb. (1,18 kg)



## EXEMPLES DE CONFIGURATION

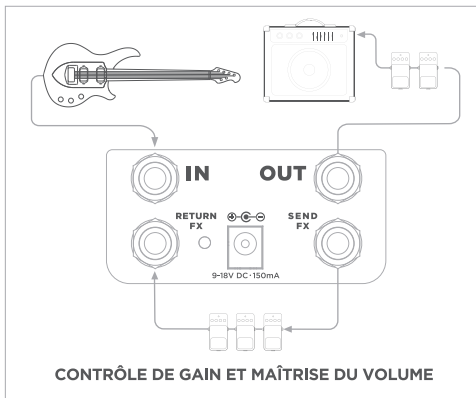
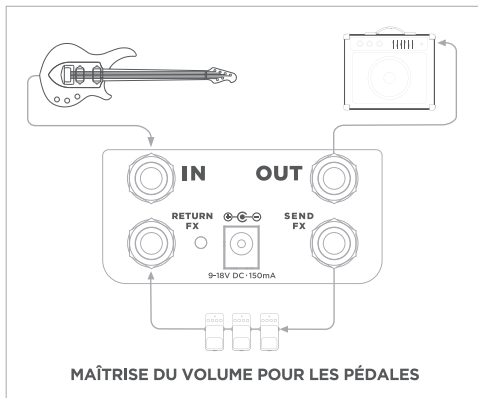
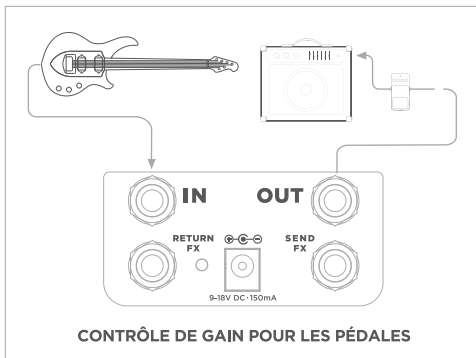
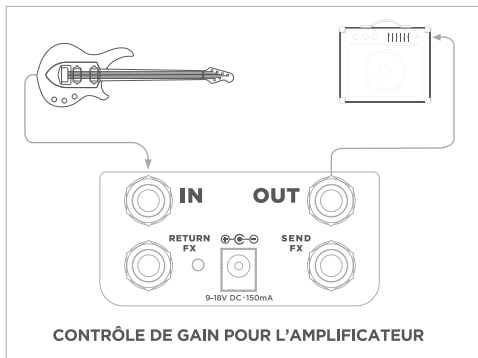

# GARANTIE

Ernie Ball garantit que le produit est exempt de tout défaut de matériau et de fabrication pendant une période de 6 mois à compter de la date d'achat originale. Si le produit tombe en panne pendant la période de garantie, Ernie Ball réparera ou, à notre discrétion, remplacera le produit sans frais pour l'acheteur d'origine.

## LES EXCLUSIONS

Cette garantie couvre les défauts de fabrication découverts lors de l'utilisation de ce produit, selon les recommandations de Ernie Ball. Cette garantie ne couvre pas la perte ou le vol, et la couverture ne s'étend pas aux dommages causés par une mauvaise utilisation, un abus, une modification non autorisée, un stockage inapproprié, des surtensions électriques ou des catastrophes naturelles.

## LIMITES DE RESPONSABILITÉ

En cas de dysfonctionnement, le seul recours de l'acheteur sera la réparation ou le remplacement, comme décrit dans les paragraphes précédents. Ernie Ball ne pourra être tenu responsable envers aucune partie des dommages résultant de la défaillance de ce produit. Les dommages non couverts comprennent, sans s'y limiter : les pertes de profits, les économies perdues, les dommages à d'autres équipements et les dommages accessoires ou indirects résultant de l'utilisation ou de l'impossibilité d'utiliser ce produit. En aucun cas, Ernie Ball ne sera responsable de plus que le montant du prix d'achat, sans dépasser le prix au détail actuel du produit. Ernie Ball décline toute autre garantie, expresse ou implicite. En utilisant le produit, l'utilisateur accepte tous les termes des présentes.

## COMMENT DEMANDER UNE RÉPARATION OU UN REMPLACEMENT COUVERT PAR CETTE GARANTIE

Veillez contacter : [customerservice@ernieball.com](mailto:customerservice@ernieball.com). Assurez-vous de conserver une copie de votre reçu d'achat. Un représentant du service client vous répondra dans les 24 heures et vous indiquera les prochaines étapes.

## DÉCLARATION DE NON-RESPONSABILITÉ

Dans un souci d'amélioration continue, les spécifications sont susceptibles d'être modifiées sans préavis. Si vous avez des questions, veuillez consulter la page [www.ernieball.com](http://www.ernieball.com).

Cet équipement a été testé et déclaré conforme aux limites prévues pour un appareil numérique de classe B, conformément à la section 15 du règlement de la FCC. Son utilisation est soumise aux deux conditions suivantes : (1) cet appareil ne doit causer aucune interférence nuisible et (2) cet appareil doit accepter toute interférence reçue, y compris les interférences susceptibles de provoquer un fonctionnement indésirable.

## ASSISTANCE

Pour plus d'informations, consultez notre page de questions fréquentes sur : <http://www.ernieball.com/faq>  
J'ai une question précise. Envoyez un e-mail au service client sur <http://www.ernieball.com/contact>  
ou appelez-nous au **1 (800) 543-2255**

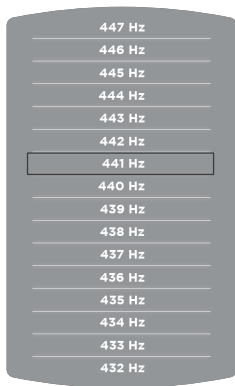

## PANTALLA DE TONO

Mientras se muestra el afinador, al tocar dos veces en cualquier parte de la mitad inferior de la pantalla táctil se mostrará el menú de tono. Al tocar una sola vez cualquiera de las frecuencias mostradas cambiará el tono de referencia del afinador.

## ESPECIFICACIONES TÉCNICAS

**ENTRADA DE ALIMENTACIÓN:** 5.5mm OD, 2.1mm Pin Jack, 9V-18V DC, pin central negativo, 150mA mínimo

**ENTRADA/RETORNO DE EFECTOS:** ¼" Conector Mono Punta/Manga, 1 MΩ mpedancia de entrada

**SALIDA/ENVÍO DE EFECTOS:** ¼" Conector Mono Punta/Manga, <10Ω mpedancia de salida

**DIMENSIONES:** 10 x 3.5 x 2.5" (25.4 x 8.9 x 6.4cm)

**PESO:** 2.60 lb. (1.18 kg)

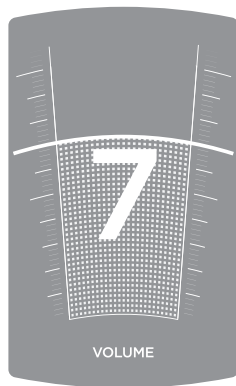

## PANTALLA DE VOLUMEN

La lectura gráfica del volumen muestra el "valor" de la señal de salida de 1 a 10, donde 10 es el máximo.

## EJEMPLO DE CONFIGURACIONES DE EQUIPO

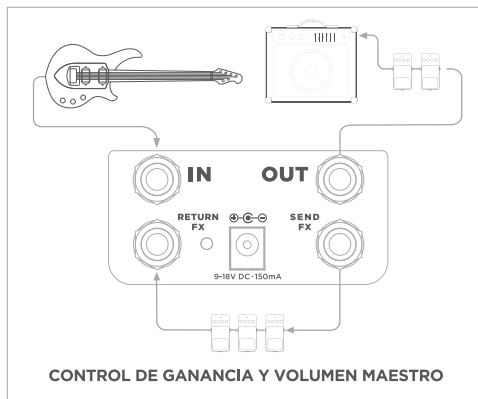
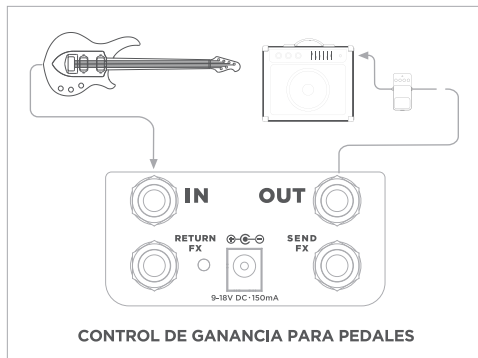
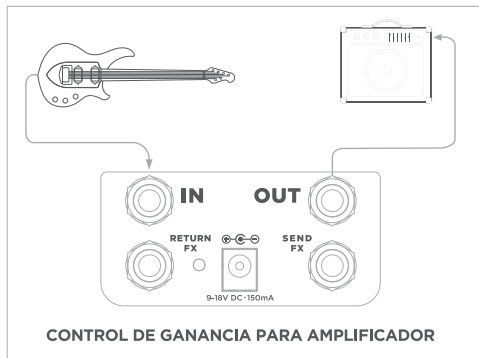

## MENÚ DE MODO

Al tocar dos veces en la mitad superior de la pantalla táctil, se mostrará el Menú principal. Pulse una sola vez en cualquiera de estas imágenes de pedales para seleccionar uno de los tres modos. El pedal permanecerá en este modo, incluso después del reinicio, hasta que el usuario lo cambie.



### VOLUMEN + MELODÍA

La lectura gráfica del volumen se muestra cuando el pedal se mueve hacia la posición de dedo hacia abajo. El afinador se muestra cuando el pedal se coloca en el volumen mínimo, lo que permite una afinación silenciosa.



### VOLUMEN ÚNICAMENTE

La lectura gráfica del volumen se muestra en todo momento sin importar la posición del pedal.

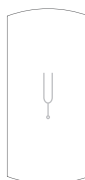

### AFINADOR ÚNICAMENTE

El afinador se muestra en todo momento sin importar la posición del pedal.

## PANTALLA DEL AFINADOR

La pantalla del afinador cromático permite afinar una cuerda a la vez. La nota y la octava aparecerán en la parte inferior de la pantalla y la aguja se moverá hacia el centro de la pantalla a medida que la cuerda esté más afinada. Si la cuerda está por debajo del tono de la nota mostrada, la aguja quedará a la izquierda del centro, a la izquierda del tono de la nota mostrada, la aguja estará a la derecha del centro. Una vez que la cuerda está en el tono, la aguja estará vertical.

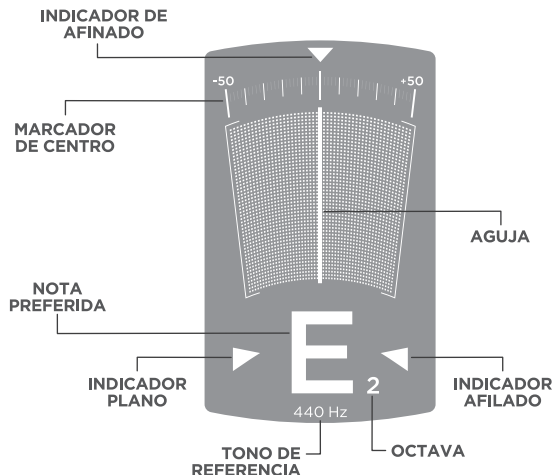

## DESBLOQUEA LA PANTALLA TÁCTIL

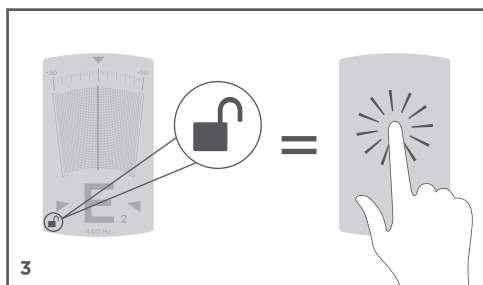
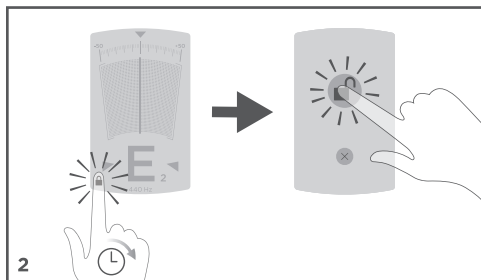
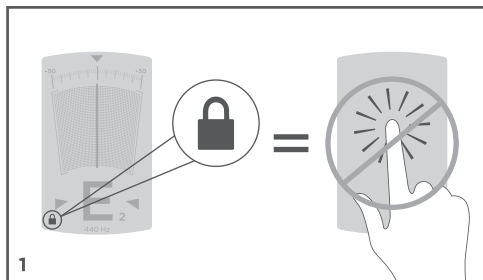

# GARANTÍA

Ernie Ball garantiza que el producto estará libre de defectos materiales y de mano de obra por un período de 6 meses a partir de la fecha original de compra. Si el producto falla dentro del período de garantía, Ernie Ball reparará o, a nuestra discreción, reemplazará el producto sin costo alguno para el comprador original.

## EXCLUSIONES

Esta garantía cubre defectos de fabricación encontrados durante el uso de este producto según las recomendaciones de Ernie Ball. Esta garantía no cubre pérdida o robo, tampoco se extiende la cobertura a daños causados por mal uso, abuso, modificación no autorizada, almacenamiento inadecuado, sobrecargas de energía eléctrica o desastres naturales.

## LIMITACIÓN DE RESPONSABILIDAD

En caso de mal funcionamiento, el único recurso del comprador será su reparación o reemplazo, como se describe en los párrafos anteriores. Ernie Ball no será responsable ante ninguna parte por los daños que resulten de la falla de este producto. Los daños excluidos incluyen, entre otros, los siguientes: pérdida de ganancias, pérdida de ahorros, daños a otros equipos y daños incidentales o consecuentes derivados del uso o la imposibilidad de usar este producto. En ningún caso, Ernie Ball será responsable por más del monto del precio de compra, sin exceder el precio minorista actual del producto. Ernie Ball niega cualquier otra garantía, expresa o implícita. Al usar el producto, el usuario acepta todos los términos del presente.

## CÓMO OBTENER SERVICIOS BAJO ESTA GARANTÍA

Póngase en contacto con: [customerservice@ernieball.com](mailto:customerservice@ernieball.com). Asegúrese de conservar una copia de su recibo de compra. Un representante de servicio al cliente le responderá dentro de 24 horas con los pasos a seguir.

## EXENCIÓN DE RESPONSABILIDAD

En aras de la mejora continua, las especificaciones están sujetas a cambios sin previo aviso. Si tiene alguna pregunta, visite [www.ernieball.com](http://www.ernieball.com).

Este equipo ha sido sometido a pruebas y cumple con los límites establecidos para un dispositivo digital de Clase B, conforme al apartado 15 de las reglas de la FCC. La utilización de este dispositivo está sujeta a las dos condiciones siguientes: (1) este dispositivo no puede causar interferencias dañinas y (2) este dispositivo debe aceptar cualquier interferencia, incluyendo las que puedan causar un funcionamiento no deseado.

## ASISTENCIA TÉCNICA

Para obtener más información, consulte nuestra página de preguntas frecuentes en: <http://www.ernieball.com/faq>  
¿Tiene una pregunta específica? Envíe un correo electrónico a servicio al cliente a <http://www.ernieball.com/contact> o llámenos al **1 (800) 543-2255**

## PANEL FRONTAL

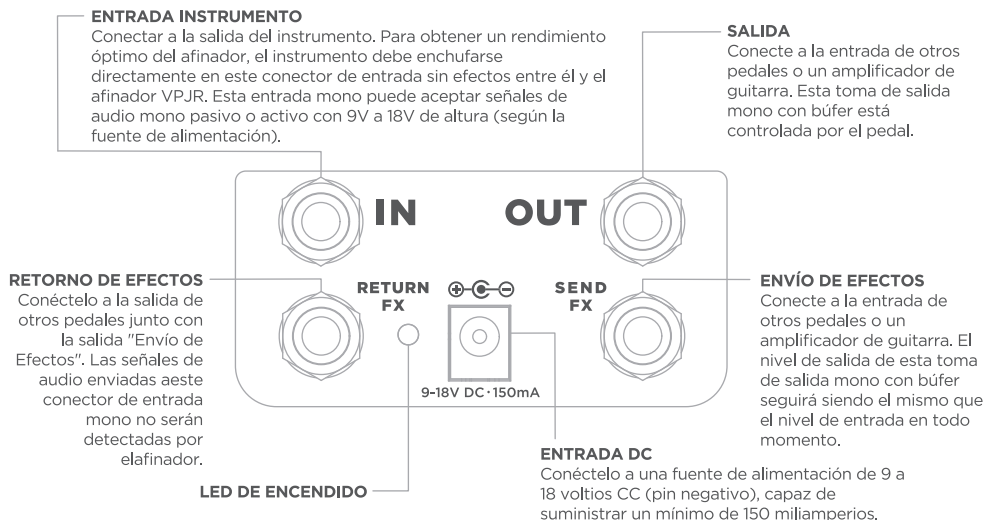

## CONTROL DE EXPRESIÓN

Mueva el pedal hacia adelante y hacia atrás para ajustar la cantidad deseada de volumen de salida

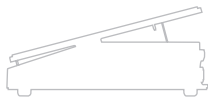

**TALÓN ABAJO** - Sin señal



**DEDO ABAJO** - Máximo volumen



## 解鎖觸摸屏

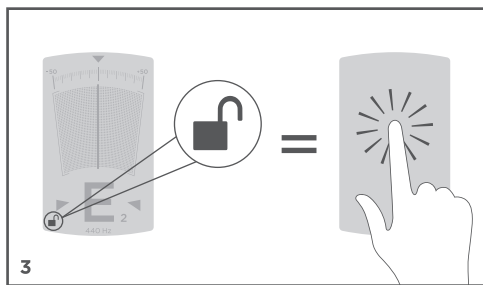
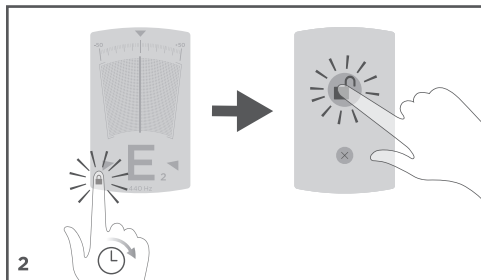
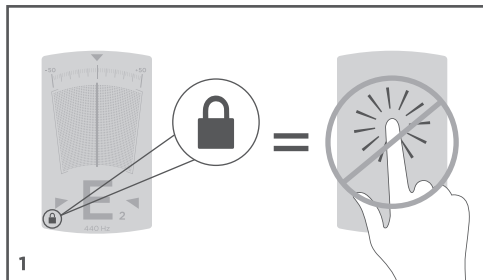

## 前面板

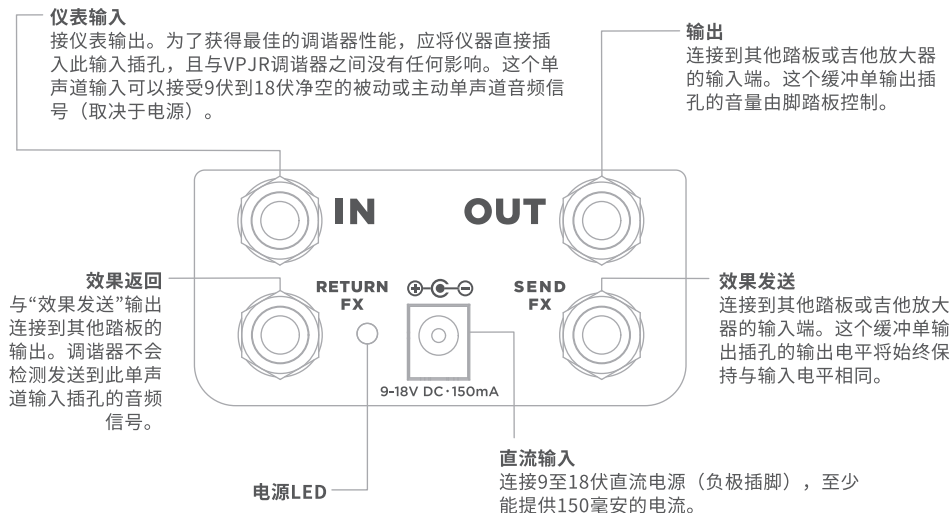

## 表达调控

来回摇动踏板以调整所需的输出量



脚跟向下-无信号



脚趾向下-最大音量

## 模式菜单

双击触摸屏上半部分的任意位置将显示主菜单。点击这些踏板图像中的任何一个以选择三种模式之一。踏板将保持此模式，即使在重新启动后，直到用户更改。



### 音量+调音

当踏板移向前束向下位置时，将显示图形音量读数。当踏板处于最小音量时，显示调谐器，允许静音调谐。

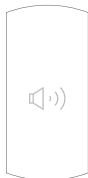

### 仅音量

无论踏板的位置如何，图形音量读数始终显示。



### 仅调谐器

无论踏板的位置如何，调谐器都会一直显示。

## 调谐器屏幕

彩色调谐器显示允许一次调谐一个字符串。音符和八度音阶将出现在屏幕底部，当琴弦变得更为协调时，指针将向显示屏中心移动。如果琴弦低于所示音符的节距，则指针将位于中心的左侧。如果琴弦高于所示音符的节距，则指针将位于中心右侧。一旦绳子倾斜，针就会垂直。

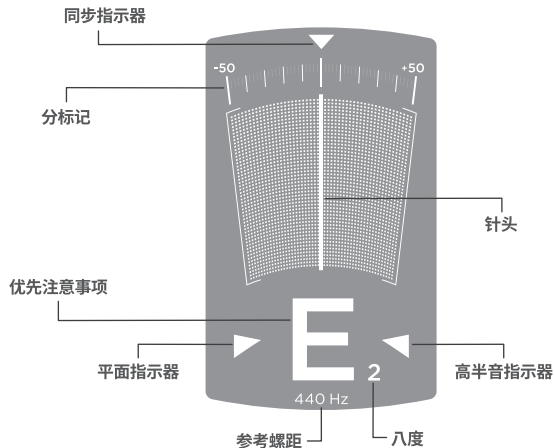

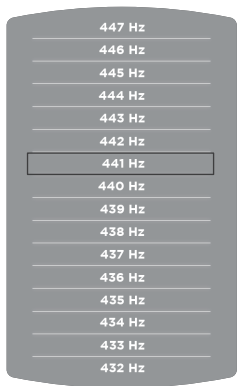

**变桨屏幕**

当显示调谐器时，双击触摸屏下半部分的任意位置将显示Pitch（音调）菜单。单次敲击显示的任何频率都会改变调谐器的参考音调。

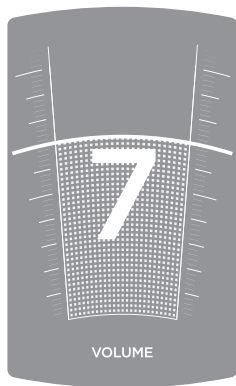

**音量屏幕**

图形音量读数显示1-10之间的输出信号“值”，其中10是最大值

## 技术规格

电源输入: 5.5mm OD, 2.1mm 管脚插孔, 9V-18V DC, 中心管脚负极, 150mA minimum  
 输入/环路送回端子: ¼” 单声道提示/接头, 1 MΩ 输入阻抗  
 输出/环路端子发送: ¼” 单声道提示/接头, <10Ω 输出阻抗  
 尺寸: 10 x 3.5 x 2.5” (25.4 x 8.9 x 6.4cm)  
 重量: 2.60 lb. (1.18 kg) .

## RIG设置示例

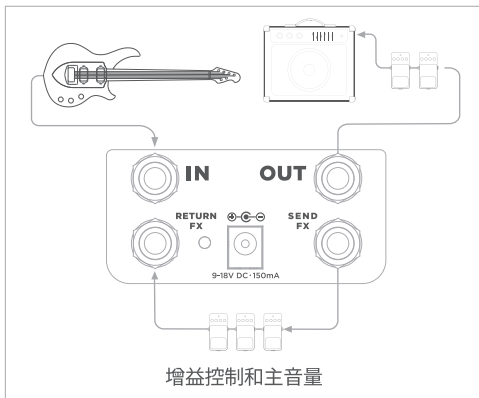
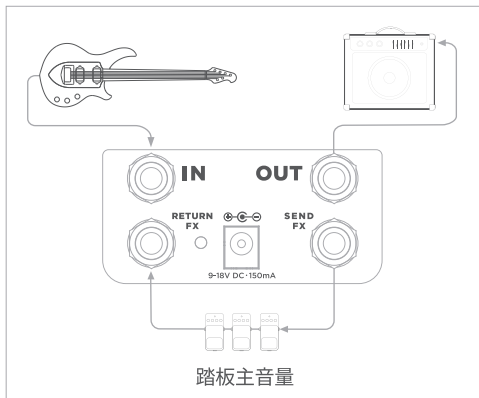
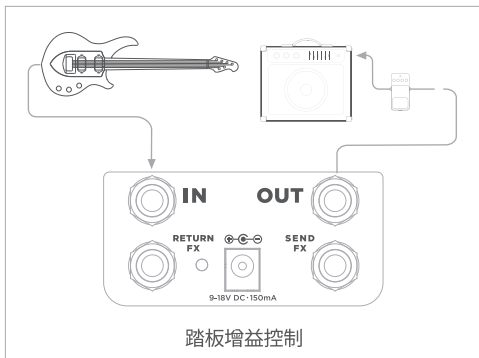
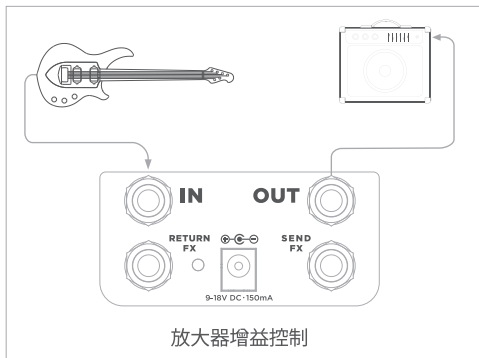

## 保修凭证

Ernie Ball保证该产品自最初购买之日起6个月内没有材料和工艺缺陷。如果产品在保修期内出现故障，Ernie Ball将免费维修或更换产品。

### 不包括的项目

本保修涵盖Ernie Ball推荐的使用本产品时发现的制造缺陷。本保修不包括丢失或被盗，也不包括因误用、滥用、未经授权的操作、存储不当、电涌或自然灾害造成的损坏。

### 责任限额

如前几段所述，如果出现故障，买方唯一的追索权是修理或更换。Ernie Ball对任何一方因本产品故障而造成的损害概不负责。排除的损坏包括但不限于以下情况：利润损失、储蓄损失、其他设备损坏、使用本产品引起的附带或后果性损坏或无法使用本产品。Ernie Ball在任何情况下都不会对超过购买价格的金额负责，也不会超过产品的当前零售价格。Ernie Ball否认任何其他明示或暗示的保证。通过使用该产品，用户接受此处的所有条款。

### 如何获得本保修凭证下的服务

请联系：[customerservice@ernieball.com](mailto:customerservice@ernieball.com)。请务必保留一份购物收据。客户服务代表将在24小时内回复适当的后续步骤。

### 声明

为了持续改进，规格如有变更，恕不另行通知。如果你有任何问题，请访问[www.ernieball.com](http://www.ernieball.com)。

根据联邦通信委员会规则第15部分，该设备已被测试并发现符合B类数字设备的限制。操作受以下两个条件限制：

(1)该设备可能不会造成有害干扰，(2)该设备必须接受接收到的任何干扰，包括可能导致不良操作的干扰。

### 支持

欲了解更多信息，请访问我们的常见问题页面：<http://www.ernieball.com/faq>

有问题吗？给<http://www.ernieball.com/contact>的客户服务部发电子邮件

或者拨打1 (800) 543-2255联系我们

## タッチスクリーンのロックを解除します

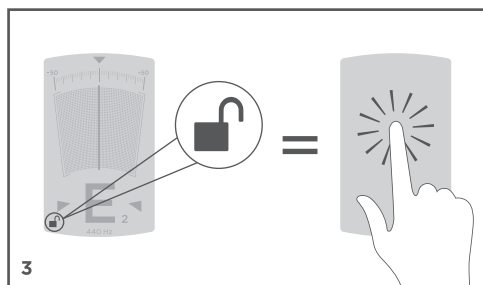
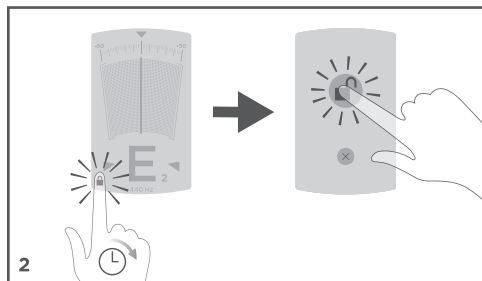
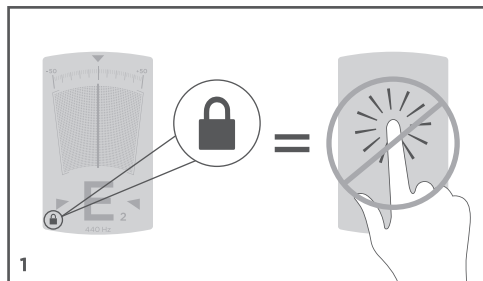

## フロントパネル

### 機器類

機器の出力に接続します。最適なチューナー性能を得るには、本機器とVPJRチューナーの間に影響がないように機器をこの入力ジャックに直接接続します。このモノラル入力は9Vから18Vのヘッドルームを備えるパッシブまたはアクティブモノラルオーディオ信号を受け入れることができます(電源によります)。

### 出力

他のペダルまたはギターアンプの入力に接続します。このバッファー付きモノラル出力ジャックはフットペダルで音量調節されます

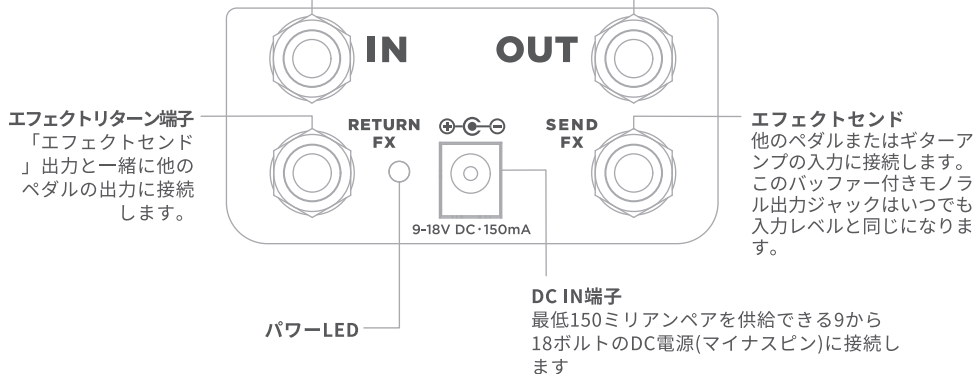

## 発言調節

踏み込みペダルを前後に動かし必要な量の出力音量を調整します



ヒールダウン - シグナルなし



トーダウン - 最大音量



## モデルメニュー

タッチスクリーン上半分をダブルタップするとメインメニューが表示されます。これらペダル画像のいずれかをシングルタップすることで3つのモードのいずれかを選択します。ユーザーが変更するまで、ペダルは再起動後もこのモード状態です。



**ボリューム+チューン**  
足踏みペダルがつま先の位置に向かって動かされると、グラフィックボリューム読み出しが表示されます。ペダルが最小音量になるとチューナーが表示され、サイレントチューニングが可能になります。

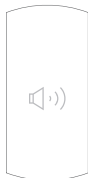

**ボリュームのみ**  
グラフィックボリュームの読み出しはペダルの位置に関係なく常に表示されます。



**チューナーのみ**  
チューナーの読み出しはペダルの位置に関係なく常に表示されます。

## チューナースクリーン

クロマチックチューナーディスプレイでは、1度に1つの弦をチューニングできます。音符とオクターブが画面下部に表示され、弦がもっと揃うようになるにつれ、針がディスプレイ中央に向かって移動します。弦が表示されている音符のピッチより下にある場合、針は中央から左側にあります。弦が表示されている音符のピッチより上にある場合、針は中央から左側にあります。弦のピッチが合うと針は垂直になります。

インチューン・インジケータ

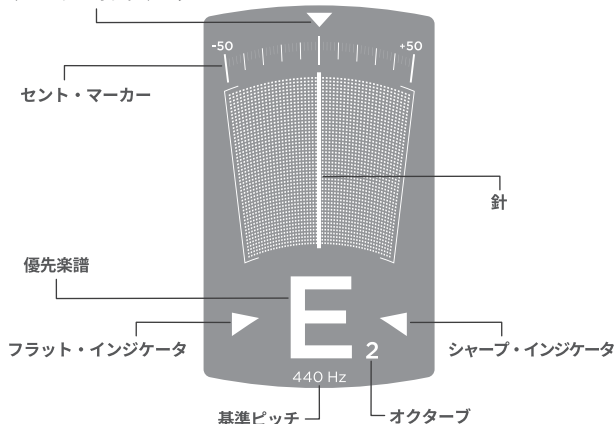

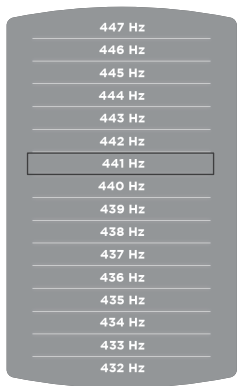

## ピッチスクリーン

チューナーが表示されている間、タッチスクリーンの下半分をダブルタップするとピッチメニューが表示されます。表示される周波数のどれかをシングルタップするとチューナーの基準ピッチが変わります。

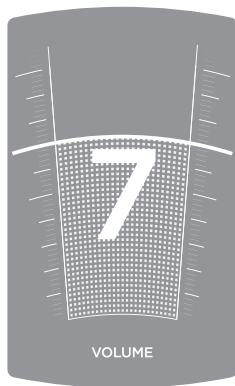

## ボリュームスクリーン

グラフィックボリュームの表示は1から10からの出力「値」を示し、10が最大です

## 技術仕様

電源入力: 5.5mm OD、2.1mm ピンジャック、9V-18V DC、センターピンマイナス、最低150mA  
 入力/FXリターン: ¼” Mono Tip/スリーブジャック、1 MΩ 入力インピーダンス  
 出力/FX センド: ¼” Mono Tip/スリーブジャック、<10Ω 出力インピーダンス  
 寸法: 10 x 3.5 x 2.5” (25.4 x 8.9 x 6.4cm)  
 重量: 2.60 lb. (1.18 kg)

## リグセットアップ例

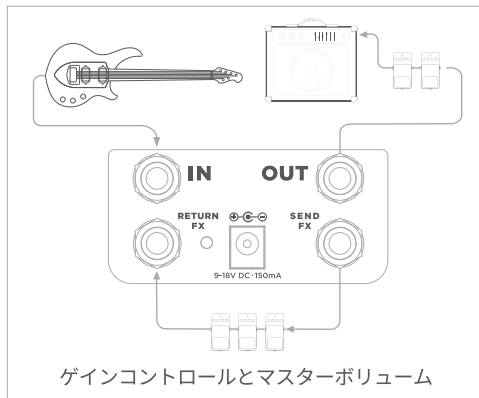
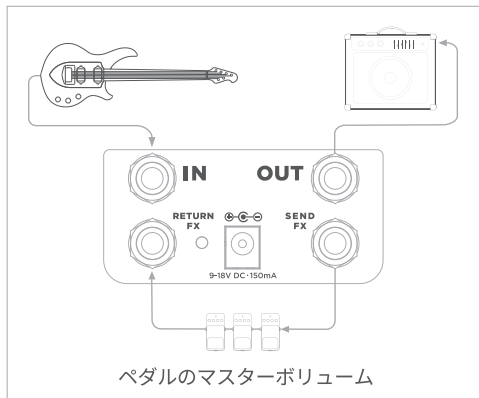
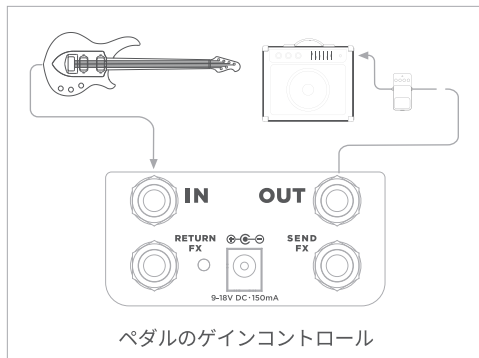
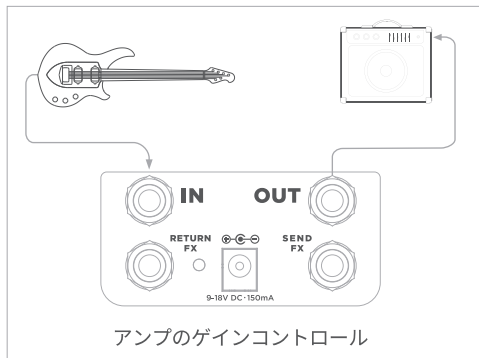

## 保証

Ernie Ball（アーニーボール）は、購入日から6か月間、製品に材料および製造上の欠陥が無いことを保証します。保証期間内に製品が故障した場合、Ernie Ballは最初の購入者に無償で製品を修理または交換致します。

### 独占的

この保証は、Ernie Ballが推奨するこの製品の使用中に発見された製品上の欠陥を対象としています。この保証は、紛失や盗難を補うものではなく、誤用、乱用、不正な改造、不適切な保管、電力サージまたは自然災害による損害にも適用されます。

### 責任制限

機能不全の場合、購入者の唯一の手段は前の段落で説明したように、修理または交換するものとします。Ernie Ballは、この製品の故障に起因する損害について、いかなる当事者に対しても責任を負いません。除外される損害には、次のものが含まれますが、これらに限定されません：利益の損失、貯蓄の損失、他の機器の損傷およびこの製品の使用から生じる偶発的または結果的な損傷、またはこの製品の使用不可能。いかなる場合でも、Ernie Ballは製品の現在の小売価格を超えないように、購入価格を超える額について責任を負いません。Ernie Ballは、明示または黙示を問わず、他のいかなる保証も放棄します。製品を使用することにより、ユーザーはこの全ての条件に同意します。

### この保証の下でサービスを受ける方法

連絡先: [customerservice@ernieball.com](mailto:customerservice@ernieball.com)。領収書のコピーを必ず保管してください。カスタマーサービス担当者は、24時間以内に適切な手順を踏んで返信させていただきます。

### 免責事項

継続的な改善のために、仕様は予告なく変更される場合があります。ご質問がある場合は、[www.ernieball.com](http://www.ernieball.com)をご参照ください。

この装置はテスト済みであり、FCC規則のパート15に基づくクラスBデジタルデバイスの制限に準拠していることが確認されています。動作には次の2つの条件があります: (1) このデバイスは有害な干渉を引き起こさないこと、および(2) このデバイスは望ましくない動作を引き起こす可能性のある干渉を含む受け干渉を受け入れなければなりません。

### サポート

詳細に関しては、<http://www.ernieball.com/faq>のよくある質問ページをご参照ください。