

USER'S MANUAL
BEDIENUNGSANLEITUNG
MANUEL D'UTILISATION
MANUAL DE USUARIO
INSTRUKCJA OBSŁUGI
MANUALE D' USO

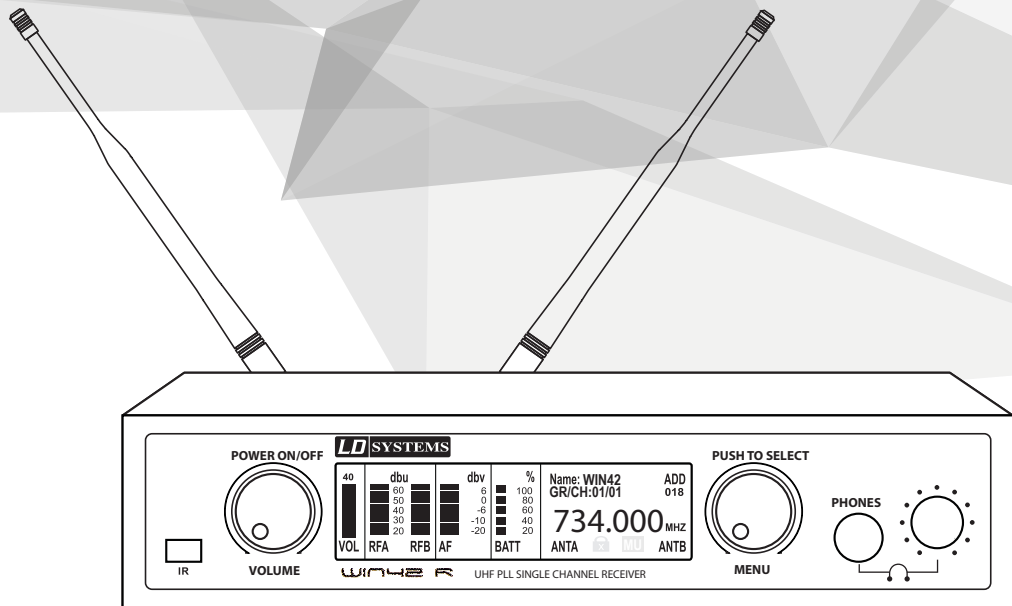

LD WIN42

UHF TRUE DIVERSITY WIRELESS SYSTEM

EN You've made the right choice!

We have designed this product to operate reliably over many years. LD Systems stands for this with its name and many years of experience as a manufacturer of high-quality audio products. Please read this User's Manual carefully, so that you can begin making optimum use of your LD Systems product quickly.

You can find more information about LD-SYSTEMS at our Internet site WWW.LD-SYSTEMS.COM

DE Sie haben die richtige Wahl getroffen!

Dieses Gerät wurde unter hohen Qualitätsanforderungen entwickelt und gefertigt, um viele Jahre einen reibungslosen Betrieb zu gewährleisten. Dafür steht LD Systems mit seinem Namen und der langjährigen Erfahrung als Hersteller hochwertiger Audioprodukte. Bitte lesen Sie diese Bedienungsanleitung sorgfältig, damit Sie Ihr neues Produkt von LD Systems schnell optimal einsetzen können.

Mehr Informationen zu LD SYSTEMS finden Sie auf unserer Internetseite WWW.LD-SYSTEMS.COM

FR Vous avez fait le bon choix!

Cet appareil a été développé et fabriqué en appliquant des exigences de qualité très élevées : il garantit des années de fonctionnement sans problème. Grâce à de nombreuses années d'expérience, LD Systems est un nom connu dans le domaine des produits audio haut de gamme. Veuillez lire attentivement ce Manuel Utilisateur : vous apprendrez rapidement à utiliser votre appareil LD Systems de façon optimale.

Pour plus d'informations sur LD Systems, visitez notre site Web, WWW.LD-SYSTEMS.COM

ES ¡Gracias por elegir Cameo Light!

Este equipo está diseñado y fabricado con los estándares de calidad más exigentes, para garantizar un correcto funcionamiento durante muchos años. Los productos de LD-Systems se caracterizan por su gran calidad, avalada por el prestigio de la marca y una dilatada experiencia como fabricante. Lea atentamente este manual de usuario para poder aprovechar rápidamente toda la funcionalidad de su nuevo producto de LD Systems.

Si desea obtener información sobre LD-SYSTEMS, visite nuestro sitio web WWW.LD-SYSTEMS.COM

PL Gratulujemy wyboru!

To urządzenie zostało zaprojektowane i wyprodukowane przy zastosowaniu najwyższych kryteriów jakościowych w celu zapewnienia wieloletniej bezawaryjnej eksploatacji. Firma LD Systems gwarantuje to swoją marką i wieloletnim doświadczeniem w wytwarzaniu wysokiej jakości produktów audio. Proszę starannie przeczytać niniejszą instrukcję obsługi, aby móc jak najszybciej zacząć użytkować ten produkt marki LD Systems.

Dalsze informacje na temat firmy LD SYSTEMS dostępne są na naszej stronie internetowej WWW.LD-SYSTEMS.COM

IT Avete fatto la scelta giusta!

Quest'apparecchio è stato sviluppato e prodotto secondo elevati standard qualitativi che garantiscono un funzionamento regolare per molti anni.

Per questo motivo LD Systems, con il suo nome e la pluriennale esperienza, rappresenta un'azienda produttrice di prodotti audio di qualità. Leggete attentamente questo manuale d'uso per utilizzare al meglio il vostro nuovo prodotto LD Systems.

Per maggiori informazioni su LD SYSTEMS, consultate la nostra pagina web WWW.LD-SYSTEMS.COM

EN PREVENTIVE MEASURES

1. Please read these instructions carefully.
2. Keep all information and instructions in a safe place.
3. Follow the instructions.
4. Observe all safety warnings. Never remove safety warnings or other information from the equipment.
5. Use the equipment only in the intended manner and for the intended purpose.
6. Use only sufficiently stable and compatible stands and/or mounts (for fixed installations). Make certain that wall mounts are properly installed and secured. Make certain that the equipment is installed securely and cannot fall down.
7. During installation, observe the applicable safety regulations for your country.
8. Never install and operate the equipment near radiators, heat registers, ovens or other sources of heat. Make certain that the equipment is always installed so that is cooled sufficiently and cannot overheat.
9. Never place sources of ignition, e.g., burning candles, on the equipment.
10. Ventilation slits must not be blocked.
11. This appliance is designed exclusively for indoor use, do not use this equipment in the immediate vicinity of water (does not apply to special outdoor equipment - in this case, observe the special instructions noted below). Do not expose this equipment to flammable materials, fluids or gases.
12. Make certain that dripping or splashed water cannot enter the equipment. Do not place containers filled with liquids, such as vases or drinking vessels, on the equipment.
13. Make certain that objects cannot fall into the device.
14. Use this equipment only with the accessories recommended and intended by the manufacturer.
15. Do not open or modify this equipment.
16. After connecting the equipment, check all cables in order to prevent damage or accidents, e.g., due to tripping hazards.
17. During transport, make certain that the equipment cannot fall down and possibly cause property damage and personal injuries.
18. If your equipment is no longer functioning properly, if fluids or objects have gotten inside the equipment or if it has been damaged in any way, switch it off immediately and unplug it from the mains outlet (if it is a powered device). This equipment may only be repaired by authorized, qualified personnel.
19. Clean the equipment using a dry cloth.
20. Comply with all applicable disposal laws in your country. During disposal of packaging, please separate plastic and paper/cardboard.
21. Plastic bags must be kept out of reach of children.

FOR EQUIPMENT THAT CONNECTS TO THE POWER MAINS:

22. CAUTION: If the power cord of the device is equipped with an earthing contact, then it must be connected to an outlet with a protective ground. Never deactivate the protective ground of a power cord.

23. If the equipment has been exposed to strong fluctuations in temperature (for example, after transport), do not switch it on immediately. Moisture and condensation could damage the equipment. Do not switch on the equipment until it has reached room temperature.
24. Before connecting the equipment to the power outlet, first verify that the mains voltage and frequency match the values specified on the equipment. If the equipment has a voltage selection switch, connect the equipment to the power outlet only if the equipment values and the mains power values match. If the included power cord or power adapter does not fit in your wall outlet, contact your electrician.
25. Do not step on the power cord. Make certain that the power cable does not become kinked, especially at the mains outlet and/or power adapter and the equipment connector.
26. When connecting the equipment, make certain that the power cord or power adapter is always freely accessible. Always disconnect the equipment from the power supply if the equipment is not in use or if you want to clean the equipment. Always unplug the power cord and power adapter from the power outlet at the plug or adapter and not by pulling on the cord. Never touch the power cord and power adapter with wet hands.
27. Whenever possible, avoid switching the equipment on and off in quick succession because otherwise this can shorten the useful life of the equipment.
28. **IMPORTANT INFORMATION:** Replace fuses only with fuses of the same type and rating. If a fuse blows repeatedly, please contact an authorised service centre.
29. To disconnect the equipment from the power mains completely, unplug the power cord or power adapter from the power outlet.
30. If your device is equipped with a Volex power connector, the mating Volex equipment connector must be unlocked before it can be removed. However, this also means that the equipment can slide and fall down if the power cable is pulled, which can lead to personal injuries and/or other damage. For this reason, always be careful when laying cables.
31. Unplug the power cord and power adapter from the power outlet if there is a risk of a lightning strike or before extended periods of disuse.



CAUTION:

To reduce the risk of electric shock, do not remove cover (or back). There are no user serviceable parts inside. Maintenance and repairs should be exclusively carried out by qualified service personnel.



The lightning flash with arrowhead symbol within an equilateral triangle is intended to alert the user to the presence of uninsulated "dangerous voltage" within the product's enclosure that may be of sufficient magnitude to constitute a risk of electrical shock



The exclamation mark within an equilateral triangle is intended to alert the user to the presence of important operating and maintenance instructions.

CAUTION – HIGH VOLUME LEVELS WITH AUDIO PRODUCTS!

This equipment is intended for professional use. Therefore, commercial use of this equipment is subject to the respectively applicable national accident prevention rules and regulations. As a manufacturer, Adam Hall is obligated to notify you formally about the existence of potential health risks. Hearing damage due to high volume and prolonged exposure: When in use, this product is capable of producing high sound-pressure levels (SPL) that can lead to irreversible hearing damage in performers, employees, and audience members. For this reason, avoid prolonged exposure to volumes in excess of 90 dB.



To prevent possible hearing damage, avoid listening at high volume levels over long periods of time. Even exposure to short bursts of loud noise can result in hearing loss. Please keep the volume constantly at a comfortable level.

DE SICHERHEITSHINWEISE

1. Lesen Sie diese Anleitung bitte sorgfältig durch.
2. Bewahren Sie alle Informationen und Anleitungen an einem sicheren Ort auf.
3. Befolgen Sie die Anweisungen.
4. Beachten Sie alle Warnhinweise. Entfernen Sie keine Sicherheitshinweise oder andere Informationen vom Gerät.
5. Verwenden Sie das Gerät nur in der vorgesehenen Art und Weise.
6. Verwenden Sie ausschließlich stabile und passende Stative bzw. Befestigungen (bei Festinstallationen). Stellen Sie sicher, dass Wandhalterungen ordnungsgemäß installiert und gesichert sind. Stellen Sie sicher, dass das Gerät sicher installiert ist und nicht herunterfallen kann.
7. Beachten Sie bei der Installation die für Ihr Land geltenden Sicherheitsvorschriften.
8. Installieren und betreiben Sie das Gerät nicht in der Nähe von Heizkörpern, Wärmespeichern, Öfen oder sonstigen Wärmequellen. Sorgen Sie dafür, dass das Gerät immer so installiert ist, dass es ausreichend gekühlt wird und nicht überhitzt kann.
9. Platzieren Sie keine Zündquellen wie z.B. brennende Kerzen auf dem Gerät.
10. Lüftungsschlitze dürfen nicht blockiert werden.
11. Das Gerät wurde ausschließlich für die Verwendung in Innenräumen entwickelt, betreiben Sie das Gerät nicht in unmittelbarer Nähe von Wasser (gilt nicht für spezielle Outdoor Geräte - beachten Sie in diesem Fall bitte die im Folgenden vermerkten Sonderhinweise). Bringen Sie das Gerät nicht mit brennbaren Materialien, Flüssigkeiten oder Gasen in Berührung.
12. Sorgen Sie dafür, dass kein Tropf- oder Spritzwasser in das Gerät eindringen kann. Stellen Sie keine mit Flüssigkeit gefüllten Behältnisse wie Vasen oder Trinkgefäße auf das Gerät.
13. Sorgen Sie dafür, dass keine Gegenstände in das Gerät fallen können.
14. Betreiben Sie das Gerät nur mit dem vom Hersteller empfohlenen und vorgesehenen Zubehör.
15. Öffnen Sie das Gerät nicht und verändern Sie es nicht.
16. Überprüfen Sie nach dem Anschluss des Geräts alle Kabelwege, um Schäden oder Unfälle, z. B. durch Stolperfallen zu vermeiden.
17. Achten Sie beim Transport darauf, dass das Gerät nicht herunterfallen und dabei möglicherweise Sach- und Personenschäden verursachen kann.
18. Wenn Ihr Gerät nicht mehr ordnungsgemäß funktioniert, Flüssigkeiten oder Gegenstände in das Geräteinnere gelangt sind, oder das Gerät anderweitig beschädigt wurde, schalten Sie es sofort aus und trennen es von der Netzsteckdose (sofern es sich um ein aktives Gerät handelt). Dieses Gerät darf nur von autorisiertem Fachpersonal repariert werden.
19. Verwenden Sie zur Reinigung des Geräts ein trockenes Tuch.

20. Beachten Sie alle in Ihrem Land geltenden Entsorgungsgesetze. Trennen Sie bei der Entsorgung der Verpackung bitte Kunststoff und Papier bzw. Kartonagen voneinander.
21. Kunststoffbeutel müssen außer Reichweite von Kindern aufbewahrt werden.

BEI GERÄTEN MIT NETZANSCHLUSS:

22. ACHTUNG: Wenn das Netzkabel des Geräts mit einem Schutzkontakt ausgestattet ist, muss es an einer Steckdose mit Schutzleiter angeschlossen werden. Deaktivieren Sie niemals den Schutzleiter eines Netzkabels.
23. Schalten Sie das Gerät nicht sofort ein, wenn es starken Temperaturschwankungen ausgesetzt war (beispielsweise nach dem Transport). Feuchtigkeit und Kondensat könnten das Gerät beschädigen. Schalten Sie das Gerät erst ein, wenn es Zimmertemperatur erreicht hat.
24. Bevor Sie das Gerät an die Steckdose anschließen, prüfen Sie zuerst, ob die Spannung und die Frequenz des Stromnetzes mit den auf dem Gerät angegebenen Werten übereinstimmen. Verfügt das Gerät über einen Spannungswahlschalter, schließen Sie das Gerät nur an die Steckdose an, wenn die Geräterwerte mit den Werten des Stromnetzes übereinstimmen. Wenn das mitgelieferte Netzkabel bzw. der mitgelieferte Netzadapter nicht in Ihre Netzsteckdose passt, wenden Sie sich an Ihren Elektriker.
25. Treten Sie nicht auf das Netzkabel. Sorgen Sie dafür, dass spannungsführende Kabel speziell an der Netzbuchse bzw. am Netzadapter und der Gerätebuchse nicht geknickt werden.
26. Achten Sie bei der Verkabelung des Geräts immer darauf, dass das Netzkabel bzw. der Netzadapter stets frei zugänglich ist. Trennen Sie das Gerät stets von der Stromzuführung, wenn das Gerät nicht benutzt wird, oder Sie das Gerät reinigen möchten. Ziehen Sie Netzkabel und Netzadapter immer am Stecker bzw. am Adapter und nicht am Kabel aus der Steckdose. Berühren Sie Netzkabel und Netzadapter niemals mit nassen Händen.
27. Schalten Sie das Gerät möglichst nicht schnell hintereinander ein und aus, da sonst die Lebensdauer des Geräts beeinträchtigt werden könnte.
28. WICHTIGER HINWEIS: Ersetzen Sie Sicherungen ausschließlich durch Sicherungen des gleichen Typs und Wertes. Sollte eine Sicherung wiederholt auslösen, wenden Sie sich bitte an ein autorisiertes Servicezentrum.
29. Um das Gerät vollständig vom Stromnetz zu trennen, entfernen Sie das Netzkabel bzw. den Netzadapter aus der Steckdose.
30. Wenn Ihr Gerät mit einem Volex-Netzanschluss bestückt ist, muss der passende Volex-Gerätestecker entsperrt werden, bevor er entfernt werden kann. Das bedeutet aber auch, dass das Gerät durch ein Ziehen am Netzkabel verrutschen und herunterfallen kann, wodurch Personen verletzt werden und/oder andere Schäden auftreten können. Verlegen Sie Ihre Kabel daher immer sorgfältig.
31. Entfernen Sie Netzkabel und Netzadapter aus der Steckdose bei Gefahr eines Blitzschlags oder wenn Sie das Gerät länger nicht verwenden.



ACHTUNG

Entfernen Sie niemals die Abdeckung, da sonst das Risiko eines elektrischen Schlages besteht. Im Inneren des Geräts befinden sich keine Teile, die vom Bediener repariert oder gewartet werden können. Lassen Sie Wartung und Reparaturen ausschließlich von qualifiziertem Servicepersonal durchführen.



Das gleichseitige Dreieck mit Blitzsymbol warnt vor nichtisolierten, gefährlichen Spannungen im Geräteinneren, die einen elektrischen Schlag verursachen können.



Das gleichseitige Dreieck mit Ausrufungszeichen kennzeichnet wichtige Bedienungs- und Wartungshinweise.

ACHTUNG HOHE LAUTSTÄRKEN BEI AUDIOPRODUKTEN!

Dieses Gerät ist für den professionellen Einsatz vorgesehen. Der kommerzielle Betrieb dieses Geräts unterliegt den jeweils gültigen nationalen Vorschriften und Richtlinien zur Unfallverhütung. Als Hersteller ist Adam Hall gesetzlich verpflichtet, Sie ausdrücklich auf mögliche Gesundheitsrisiken hinzuweisen.

Gehörschäden durch hohe Lautstärken und Dauerbelastung: Bei der Verwendung dieses Produkts können hohe Schalldruckpegel (SPL) erzeugt werden, die bei Künstlern, Mitarbeitern und Zuschauern zu irreparablen Gehörschäden führen können.



Um eine mögliche Schädigung des Hörsinns zu verhindern, vermeiden Sie das Hören bei großem Lautstärkepegel über lange Zeiträume.

Lauter Schalleinfluss kann selbst bei kurzer Dauer zu Hörschäden führen. Bitte halten Sie die Lautstärke immer auf einem angenehmen Level.

FR MESURES PRÉVENTIVES

1. Veuillez lire attentivement ce manuel.
2. Rangez tous les documents d'information et d'instructions en lieu sûr.
3. Veuillez suivre toutes les instructions.
4. Observez tous les messages d'avertissement. N'enlevez pas de l'appareil les étiquettes de sécurité ou autres informations.
5. N'utilisez l'appareil que pour des applications et de la façon appropriées.
6. Utilisez exclusivement des pieds et des dispositifs de fixation stables et adaptés lorsque l'appareil est utilisé en installation fixe. Assurez-vous que les fixations murales ont été montées correctement, et qu'elles sont sécurisées. Vérifiez que l'appareil est installé en toute sécurité, et qu'il ne peut pas tomber.
7. Lors de l'installation, observez les réglementations de sécurité en vigueur dans votre pays.
8. N'installez et n'utilisez pas l'appareil à proximité de radiateurs, d'accumulateurs de chaleur, de fours ou de toute autre source de chaleur. Vérifiez que l'appareil est installé de façon à bénéficier en permanence d'un refroidissement efficace et qu'il ne peut pas chauffer de façon excessive.
9. Ne placez aucune source de flamme sur l'appareil – par exemple, une bougie allumée.
10. Ne bloquez pas les ouïes d'aération.
11. Cet appareil a été exclusivement conçu pour une utilisation en intérieur. N'utilisez pas l'appareil à proximité immédiate d'eau (à moins qu'il ne s'agisse d'un appareil conçu pour une utilisation en extérieur – dans ce cas, respectez les instructions correspondantes ci après) Ne mettez pas l'appareil en contact avec des matériaux, des liquides ou des gaz inflammables.
13. Vérifiez qu'aucun petit objet ne puisse tomber à l'intérieur de l'appareil.

14. N'utilisez avec cet appareil que des accessoires recommandés et approuvés par le fabricant.
15. N'ouvrez pas l'appareil, et n'essayez pas de le modifier.
16. Lors du branchement de l'appareil, sécurisez le passage du câble secteur, afin d'éviter tout dommage ou accident, par exemple quel'un qui trébucher sur le câble.
17. Lors du transport, vérifiez que l'appareil ne peut tomber, ce qui pourrait provoquer des dommages matériels et/ou corporels.
18. Si votre appareil ne fonctionne plus correctement, que de l'eau ou des objets ont pénétré à l'intérieur, ou qu'il a été endommagé de quelque façon que ce soit, éteignez-le immédiatement et débranchez sa prise secteur (s'il s'agit d'un appareil alimenté). Cet appareil ne doit être réparé que par un personnel autorisé.
19. Pour le nettoyage de l'appareil, utilisez un chiffon sec.
20. Observez toutes les réglementations en vigueur dans votre pays pour mettre l'appareil au rebut. Lorsque vous jetez l'emballage de l'appareil, veuillez séparer plastique, papier et carton.
21. Les films plastique doivent être mis hors de portée des enfants.

APPAREILS RELIÉS AU SECTEUR :

22. ATTENTION : Si le câble de l'appareil est muni d'un fil de terre, il doit être relié à une prise murale avec terre. Ne désactivez jamais la mise à la terre d'un appareil.
23. N'allumez pas l'appareil immédiatement s'il a subi une grande différence de température ambiante (par exemple, lors du transport). L'humidité et la condensation pourraient l'endommager. Ne mettez l'appareil sous tension que lorsqu'il est parvenu à la température de la pièce.
24. Avant de relier l'appareil à la prise murale, vérifiez que la valeur et la fréquence de tension secteur sur laquelle il est réglé correspondent bien à la valeur et à la fréquence de la tension secteur locale. Si l'appareil possède un sélecteur de tension, ne le branchez sur la prise murale qu'après avoir vérifié que la valeur réglée correspond à la valeur effective de la tension secteur. Si la fiche du cordon secteur ou du bloc adaptateur livré avec votre appareil ne correspond pas au format de votre prise murale, veuillez consulter un électricien.
25. Ne piétez pas le câble secteur. Assurez-vous que le câble secteur n'est pas trop pincé, notamment au niveau de l'arrière de l'appareil (ou de son adaptateur secteur) et de la prise murale.
26. Lors du branchement de l'appareil, vérifiez que l'accès au câble secteur ou au bloc adaptateur reste facile. Sortez la fiche secteur de la prise murale dès que vous n'utilisez pas l'appareil pendant un certain temps, ou si vous désirez nettoyer l'appareil. Pour ce faire, tirez toujours sur la fiche elle-même, ou sur le bloc secteur lui-même ; ne tirez jamais sur le câble. Ne manipulez jamais le câble secteur ou l'adaptateur secteur avec des mains mouillées.
27. N'éteignez/rallumez pas l'appareil rapidement plusieurs fois de suite : vous risquez de réduire la longévité de ses composants internes.
28. CONSEIL IMPORTANT : Ne remplacez le fusible que par un fusible de même type et du même calibre. Si le fusible fond de façon répétée, veuillez consulter un centre de réparations agréé.
29. Pour séparer complètement l'appareil du secteur, débranchez le cordon secteur ou l'adaptateur de la prise murale.
30. Si votre appareil est muni d'un connecteur secteur verrouillable (Volex), il faut d'abord déverrouiller le mécanisme avant d'enlever le cordon secteur. Attention, lorsque vous retirez le câble secteur, à ne pas faire bouger l'appareil, ce qui pourrait se traduire par un risque de chute, de blesser quel'un, ou tout autre dommage. Manipulez toujours le cordon secteur avec soin.
31. Débranchez la fiche secteur ou l'adaptateur de la prise murale en cas d'orage, ou si vous n'utilisez pas l'appareil pendant une longue période.



ATTENTION :

Ne démontez jamais le couvercle de l'appareil, vous risquez de recevoir un choc électrique. L'appareil ne renferme aucune pièce ni composant réparable ou remplaçable par l'utilisateur. Ne confiez l'entretien et la réparation qu'à un personnel qualifié.



Le pictogramme en forme de triangle équilatéral contenant un éclair terminé d'une flèche avertit l'utilisateur de la présence d'une tension dangereuse à l'intérieur de l'appareil, tension susceptible de provoquer un choc électrique.



Le pictogramme en forme de triangle équilatéral renfermant un point d'exclamation signale à l'utilisateur la présence d'instructions importantes concernant l'utilisation ou l'entretien de l'appareil.

ATTENTION NIVEAUX SONORES ÉLEVÉS SUR LES PRODUITS AUDIO

Cet appareil a été conçu en vue d'une utilisation professionnelle. L'utilisation commerciale de cet appareil est soumise aux réglementations et directives en vigueur dans votre pays en matière de prévention d'accident. En tant que fabricant, Adam Hall est tenu de vous avertir formellement des risques relatifs à la santé. Risques provoqués par une exposition prolongée à des niveaux sonores élevés : Lors de l'utilisation de ce produit, il est possible d'atteindre des niveaux de pression sonore (exprimés en dB SPL) élevés, susceptibles de provoquer des dommages auditifs irréparables chez les artistes, les techniciens et le public. Évitez toute exposition prolongée à des niveaux de pression sonore élevés (supérieurs à 90 dB SPL).



Pour éviter tout risque de traumatisme auditif, évitez d'écouter à fort volume sonore pendant de longues périodes.

Un niveau d'écoute trop élevé, même bref, peut provoquer des dommages aux oreilles. Veuillez maintenir le niveau d'écoute à un niveau raisonnable.

ES MEDIDAS DE SEGURIDAD

1. Lea atentamente las instrucciones de este manual.
2. Guarde toda la información en un lugar seguro para futuras consultas.
3. Siga las instrucciones indicadas.
4. Siga todas las advertencias. No quite las instrucciones de seguridad ni cualquier otra información indicada en el equipo.
5. Utilice el equipo únicamente según la finalidad prevista.
6. Utilice solo soportes y fijaciones que sean robustos y adecuados cuando instale el equipo en instalaciones fijas. Asegúrese de que los soportes de pared están correctamente instalados y firmemente fijados. Asegúrese de que el equipo está sólidamente instalado y no se puede caer.
7. Al instalar el equipo, respete las normas de seguridad aplicables en su país.

8. Evite instalar el equipo cerca de radiadores, acumuladores de calor, estufas o cualquier otra fuente de calor. Asegúrese de que el equipo esté instalado en un lugar con ventilación suficiente para evitar cualquier sobrecalentamiento.
9. No coloque sobre el equipo fuentes de llamas sin protección, por ejemplo, velas encendidas.
10. Evite bloquear las rejillas de ventilación.
11. El equipo está diseñado para uso en interiores; no lo utilice cerca del agua (excepto los equipos específicamente diseñados para uso en exterior, en cuyo caso tenga en cuenta las indicaciones mencionadas a continuación). No exponga este equipo a materiales, líquidos o gases inflamables.
12. Evite exponer el equipo a gotas o salpicaduras que puedan caer dentro del mismo. No coloque recipientes llenos de líquido, como floreros o vasos, sobre el equipo.
13. Asegúrese de no dejar caer ningún objeto dentro del equipo.
14. Emplee el equipo únicamente con los accesorios recomendados por el fabricante.
15. No abra el equipo ni intente modificarlo.
16. Una vez conectado el equipo, compruebe que en toda la longitud del cableado no hay peligro de que provoque una caída, por ejemplo.
17. Durante el transporte, asegúrese de que el equipo no se caiga y pueda causar daños personales o materiales.
18. Si el equipo no funciona correctamente, o si se ha vertido líquido sobre él, o si un objeto ha caído en su interior o si ha sufrido algún desperfecto, apague inmediatamente el equipo y desenchufe el cable eléctrico (si se trata de un equipo activo). Únicamente un técnico especialista debe reparar el equipo.
19. Para limpiar el equipo utilice un paño seco.
20. Procure seguir las normas vigentes en su país sobre reciclaje de desechos. Separe los componentes de plástico, papel y cartón del paquete para reciclarlos en sus contenedores respectivos.
21. No deje las bolsas de plástico al alcance de los niños.

PARA LOS EQUIPOS CON TOMA ELÉCTRICA:

22. ADVERTENCIA: Si el cable eléctrico está provisto de un contacto de protección, debe conectarse a una toma eléctrica con conexión a tierra. No desactivar nunca esta conexión de protección a tierra del cable eléctrico.
23. Si el equipo ha estado expuesto a un cambio brusco de temperatura (por ejemplo, después del transporte), no lo encienda inmediatamente. La condensación o la humedad podrían dañar el equipo. Deje que el equipo alcance la temperatura ambiente antes de encenderlo.
24. Antes de conectar el cable eléctrico a la toma de corriente, compruebe si la tensión y la frecuencia del suministro eléctrico coinciden con las especificaciones de este equipo. Si el equipo dispone de un selector de tensión, antes de enchufarlo a la red eléctrica, asegúrese de que el valor seleccionado coincide con la tensión de suministro. Si el enchufe o el adaptador de corriente no encajan en la toma eléctrica, consulte a un electricista.
25. Asegúrese de que el cable eléctrico no está pinzado. Evite que el cable resulte pellizcado, sobre todo en los extremos de conexión al equipo y en la toma eléctrica.
26. Al conectar el equipo, asegúrese de que el cable eléctrico o el adaptador de corriente estén siempre accesibles. Desconecte el equipo de la toma de corriente cuando no esté en uso o antes de limpiarlo. Para ello, desconecte el cable eléctrico y el adaptador de corriente del conector del equipo en vez de desenchufar el cable de la toma eléctrica. No tocar el cable eléctrico ni el adaptador de corriente con las manos húmedas.
27. No encienda y apague el equipo en cortos intervalos de tiempo, ya que se reduce así la vida útil del sistema.
28. NOTA IMPORTANTE: Sustituya los fusibles únicamente por otros del mismo tipo y de las mismas características. Si el fusible se funde continuamente, póngase en contacto con un servicio técnico autorizado.
29. Para desconectar completamente el equipo de la tensión eléctrica, desenchufe el cable eléctrico o el adaptador de corriente de la toma eléctrica.
30. Si el equipo dispone de un enchufe eléctrico Volex, deberá desbloquearse el Volex del equipo para desenchufarlo. Esto implica que un tirón en el cable eléctrico puede desplazar el equipo y provocar daños personales o materiales. Por tanto, asegúrese de instalar los cables con sumo cuidado.
31. Si es probable que caiga un rayo por una tormenta eléctrica o si no va a emplear el equipo durante mucho tiempo, desenchufe el cable eléctrico y el adaptador de corriente.



ATENCIÓN:

Para evitar el riesgo de descarga eléctrica, no retire la tapa. El equipo no contiene elementos que el usuario pueda reparar o sustituir. Para cualquier tarea de mantenimiento o reparación, acuda a un técnico cualificado.



El símbolo de rayo dentro de un triángulo equilátero advierte al usuario de la presencia de tensiones peligrosas sin aislamiento dentro del equipo que pueden causar una descarga eléctrica.



El símbolo de exclamación dentro de un triángulo equilátero advierte al usuario de la existencia de importantes instrucciones de uso y mantenimiento.

ADVERTENCIA ¡ALTO VOLUMEN!

Este equipo se destina a un uso profesional. Por consiguiente, si se aplica a un uso comercial, estará sujeto a las normas y reglamentos de la Asociación para la prevención de accidentes de su sector profesional. Como fabricante, Adam Hall tiene la obligación de informar formalmente a los usuarios de la existencia de posibles riesgos para la salud.

Daños auditivos por exposición prolongada a un nivel SPL alto: este equipo puede generar fácilmente un nivel de presión sonora (SPL) lo suficientemente elevado como para causar daños auditivos permanentes a los artistas, el personal de producción y el público. Deben tomarse precauciones para evitar la exposición prolongada a un SPL de más de 90 dB.



Para evitar posibles daños auditivos, evite la exposición a volúmenes altos durante un tiempo prolongado.

Un volumen alto, incluso durante un breve espacio de tiempo, puede provocar pérdida de audición. Mantenga siempre el volumen a un nivel que le resulte agradable.

PL ŚRODKI OSTROŻNOŚCI

1. Należy dokładnie przeczytać niniejszą instrukcję.
2. Wszystkie informacje i instrukcje przechowywać w bezpiecznym miejscu.
3. Należy przestrzegać zaleceń.
4. Należy przestrzegać wszystkich wskazówek ostrzegawczych. Nie wolno usuwać wskazówek bezpieczeństwa ani innych informacji znajdujących się na urządzeniu.
5. Używać urządzenia wyłącznie w sposób zgodny z jego przeznaczeniem.
6. Stosować wyłącznie stabilne i pasujące statywy, ew. elementy mocujące (w przypadku instalacji stałych). Należy zadbać o prawidłową instalację uchwytych ściennych i ich odpowiednie zabezpieczenie. Zapewnić bezpieczną instalację urządzenia i upewnić się, że urządzenie nie spadnie.
7. Podczas instalacji przestrzegać obowiązujących w danym kraju przepisów bezpieczeństwa.
8. Urządzenie instalować i eksploatować z dala od grzejników, zasobników ciepła, pieców i innych źródeł ciepła. Zadbać o zainstalowanie urządzenia w taki sposób, aby zawsze było ono wystarczająco chłodzone i nie mogło ulec przegrzaniu.
9. Nie umieszczać na urządzeniu źródeł zapłonu, takich jak np. palące się świece.
10. Nie wolno blokować szczelin wentylacyjnych.
11. Urządzenie zostało zaprojektowane wyłącznie do użytku w pomieszczeniach. Nie używać urządzenia w bezpośrednim sąsiedztwie wody (nie dotyczy specjalnych urządzeń do stosowania na zewnątrz – w takim przypadku należy przestrzegać podanych poniżej wskazówek specjalnych). Urządzenie nie może mieć kontaktu z palnymi materiałami, płynami ani gazami.
12. Zabezpieczyć urządzenie przed wniknięciem kapiącej lub pryskającej wody. Nie wolno stawiać na urządzeniu pojemników napełnionych płynami, takich jak wazon czy naczynia z piciem.
13. Należy zadbać o to, aby do urządzenia nie wpadały żadne przedmioty.
14. Urządzenie można eksploatować tylko przy użyciu akcesoriów zalecanych i przewidzianych przez producenta.
15. Nie otwierać urządzenia ani nie dokonywać w nim zmian.
16. Po podłączeniu urządzenia sprawdzić wszystkie ciągi kablowe, aby zapobiec szkodom lub wypadkom np. w wyniku potknięcia.
17. Podczas transportu zadbać o to, aby urządzenie nie upadło, gdyż może to spowodować uszkodzenie mienia i obrażenia ciała.
18. Jeśli urządzenie nie działa prawidłowo, do jego wnętrza dostały się płyny lub przedmioty lub jeśli urządzenie zostało uszkodzone w inny sposób, należy je natychmiast wyłączyć i odłączyć od gniazda sieciowego (jeśli urządzenie jest aktywne). Naprawę takiego urządzenia może wykonać tylko autoryzowany personel specjalistyczny.
19. Do czyszczenia urządzenia stosować suchą ściereczkę.
20. Przestrzegać obowiązujących w danym kraju przepisów dotyczących usuwania odpadów. Podczas utylizacji opakowania oddzielić tworzywo sztuczne od papieru i tektury.
21. Worki z tworzywa sztucznego należy przechowywać w miejscu niedostępnym dla dzieci.

DOTYCZY URZĄDZEŃ Z ZASILANIEM SIECIOWYM:

22. UWAGA: jeśli kabel sieciowy urządzenia jest wyposażony w zestyk ochronny, należy go podłączyć do gniazda z przewodem uziemiającym. Nigdy nie wolno dezaktywować przewodu uziemiającego kabla sieciowego.
23. Nie włączać urządzenia bezpośrednio po narażeniu go na silne wahania temperatury (np. po transporcie). Wilgoć i skropliny mogą uszkodzić urządzenie. Włączyć urządzenie dopiero wtedy, gdy osiągnie temperaturę pokojową.
24. Przed podłączeniem urządzenia do gniazda elektrycznego należy sprawdzić, czy napięcie i częstotliwość sieci elektrycznej odpowiada wartościom podanym na urządzeniu. Jeśli urządzenie jest wyposażone w przelącznik napięcia, należy podłączyć je do gniazda tylko wówczas, gdy wartości urządzenia odpowiadają wartościom sieci elektrycznej. Jeśli dołączony kabel sieciowy lub dołączony adapter sieciowy nie pasuje do gniazda elektrycznego, należy skontaktować się z elektrykiem.
25. Nie stawiać na kablu sieciowym. Należy zadbać o to, aby kable przewodzące napięcie nie były zagięte przy gnieździe sieciowym, przy adapterze sieciowym ani przy gnieździe urządzenia.
26. Przy podłączaniu urządzenia zawsze należy zadbać o to, aby kabel sieciowy lub adapter sieciowy był zawsze łatwo dostępny. Odłączyć urządzenie od źródła zasilania, gdy nie jest ono używane lub gdy ma zostać poddane czyszczeniu. Zawsze należy wyjmować kabel sieciowy i adapter sieciowy z gniazda, chwytając za wtyczkę lub adapter, a nie za kabel. Nigdy nie dotykać kabla sieciowego i adaptera sieciowego mokrymi dłońmi.
27. W miarę możliwości nie włączać i wyłączać urządzenia w krótkich odstępach czasu, gdyż może to mieć negatywny wpływ na jego żywotność.
28. WAŻNA INFORMACJA: bezpieczniki należy wymieniać wyłącznie na bezpieczniki tego samego typu i o takich samych wartościach. Jeśli bezpiecznik stale się przepala, należy skontaktować się z autoryzowanym centrum serwisowym.
29. Aby całkowicie odłączyć urządzenie od sieci, należy wyjąć kabel sieciowy lub adapter sieciowy z gniazda.
30. Jeśli urządzenie jest wyposażone w przyłącze sieciowe Volex, konieczne jest odblokowanie odpowiedniej wtyczki urządzenia Volex, zanim będzie możliwe jej odłączenie. Oznacza to także, iż w wyniku pociągnięcia za kabel urządzenie może się przesunąć i spaść, co może spowodować obrażenia ciała i/lub inne szkody, dlatego ważne jest, aby przewody były odpowiednio poprowadzone.
31. W przypadku zagrożenia uderzeniem pioruna lub jeśli urządzenie przez dłuższy czas nie jest używane, należy wyjąć kabel sieciowy i adapter sieciowy z gniazda.



UWAGA:

Nigdy nie zdejmować pokrywy, gdyż grozi to porażeniem prądem. We wnętrzu urządzenia nie ma żadnych części, które mogłyby zostać naprawione bądź poddane czynnościom konserwacyjnym przez użytkownika. Czynności konserwacyjne i naprawy może przeprowadzać wyłącznie wykwalifikowany personel serwisowy.



Trójkąt równoboczny z symbolem błyskawicy sygnalizuje niez izolowane, niebezpieczne napięcie we wnętrzu urządzenia, które może spowodować porażenie prądem.



Trójkąt równoboczny z wykrzyknikiem oznacza ważne wskazówki dotyczące obsługi i konserwacji.

UWAGA NA WYSOKI POZIOM GŁOŚNOŚCI PRODUKTÓW AUDIO!

To urządzenie przewidziane jest do profesjonalnych zastosowań. Komercyjne stosowanie tego urządzenia podlega obowiązującym w danym kraju przepisom i wytycznym dotyczącym zapobiegania wypadkom. Firma Adam Hall jest jako producent zobowiązana do wyraźnego informowania o potencjalnym zagrożeniu dla zdrowia. Utrata słuchu w wyniku wysokiego poziomu głośności i długotrwałego narażenia: podczas stosowania tego produktu może powstać wysoki poziom ciśnienia akustycznego (SPL), który może doprowadzić do nieodwracalnego uszkodzenia słuchu u artystów, pracowników i widzów. Należy unikać długotrwałego narażenia na wysoki poziom głośności powyżej 90 dB.



Aby zapobiec ewentualnemu uszkodzeniu słuchu, unikać słuchania przy dużym poziomie głośności przez dłuższy czas. Głośny dźwięk może prowadzić do uszkodzenia słuchu nawet przy krótkim okresie oddziaływania. Głośność należy zawsze utrzymywać na przyjemnym dla ucha poziomie.

II MISURE PRECAUZIONALI

1. Lesen S1. Leggere attentamente il presente manuale di istruzioni.
2. Conservare tutte le indicazioni e le istruzioni in un luogo sicuro.
3. Seguire le istruzioni.
4. Rispettare tutte le avvertenze. Non rimuovere dal dispositivo le indicazioni sulla sicurezza o altre informazioni.
5. Utilizzare il dispositivo solo nei modi previsti dal manuale.
6. Utilizzare esclusivamente stativi e fissaggi stabili e adatti (per installazioni fisse). Verificare che i supporti a parete siano installati e fissati a regola d'arte. Verificare che il dispositivo sia installato in modo stabile e non possa cadere.
7. Durante l'installazione, osservare le normative sulla sicurezza in vigore nel proprio Paese.
8. Non installare né azionare il dispositivo in prossimità di radiatori, accumulatori termici, stufe o altre fonti di calore. Accertarsi che il dispositivo sia sempre installato in modo che venga raffreddato a sufficienza e non possa surriscaldarsi.
9. Non appoggiare sul dispositivo fonti di combustione, quali candele accese.
10. Le fessure di areazione non devono essere bloccate.
11. Il dispositivo è destinato all'impiego esclusivamente in ambienti chiusi; non deve essere utilizzato nelle immediate vicinanze di acqua (questo punto non interessa i dispositivi specifici per l'esterno, per i quali valgono le indicazioni speciali riportate di seguito). Non portare mai il dispositivo a contatto con materiali, liquidi o gas infiammabili.
12. Accertarsi che all'interno del dispositivo non possa penetrare acqua per gocciolamento o spruzzo. Non collocare sul dispositivo oggetti contenenti liquidi, quali vasi, tazze o bicchieri.
13. Assicurarsi che non sia possibile la caduta di oggetti nel dispositivo.
14. Azionare il dispositivo esclusivamente con gli accessori appositamente consigliati e previsti dal produttore.
15. Non aprire né modificare il dispositivo.
16. Una volta collegato il dispositivo, verificare tutti i cavi per evitare danni o incidenti, ad esempio per inciampo.
17. Durante il trasporto, assicurarsi che il dispositivo non possa cadere e causare possibili danni a cose e/o persone.
18. Se il dispositivo non funzionasse più correttamente, vi fosse caduto sopra del liquido o un oggetto o fosse stato danneggiato in altro modo, spegnerlo immediatamente e staccare la spina (se si tratta di un dispositivo attivo). La riparazione del dispositivo deve essere affidata esclusivamente a personale qualificato autorizzato.
19. Per la pulizia del dispositivo utilizzare un panno pulito.
20. Rispettare le leggi sullo smaltimento in vigore nel Paese di installazione. Al momento di smaltire l'imballo, separare la plastica dalla carta e dal cartone.
21. I sacchetti di plastica devono essere tenuti lontani dalla portata dei bambini.

DISPOSITIVI CON ALLACCIAMENTO DI RETE:

22. ATTENZIONE: se il cavo di rete è dotato di contatto di protezione, deve essere collegato a una presa di rete con messa a terra. Non disattivare mai la connessione di messa a terra di un cavo di rete.
23. Non accendere il dispositivo subito dopo essere stato sottoposto a forti variazioni di temperatura (ad esempio dopo il trasporto). Umidità e condensa potrebbero danneggiare il dispositivo. Accendere il dispositivo solo dopo che ha raggiunto la temperatura ambiente.
24. Prima di collegare il dispositivo alla presa, controllare innanzitutto se la tensione e la frequenza della rete elettrica coincidono con i valori indicati sul dispositivo stesso. Nel caso di dispositivo munito di selettore di tensione, collegarlo alla presa unicamente se i valori del dispositivo coincidono con quelli della rete elettrica. Se il cavo di rete o l'adattatore di rete forniti in dotazione non sono compatibili con la presa, rivolgersi a un elettricista.
25. Non calpestare il cavo di rete. Accertarsi che i cavi sotto tensione, in particolare della presa di rete o dell'adattatore di rete, non vengano pizzicati.
26. Durante il cablaggio del dispositivo, verificare sempre che il cavo di rete e l'adattatore di rete siano costantemente accessibili. Staccare sempre il dispositivo dall'alimentazione di rete quando non è utilizzato o durante la pulizia. Per staccare dalla presa il cavo di rete e l'adattatore di rete, tirare sempre dalla spina o dall'adattatore e non dal cavo. Non toccare mai il cavo di alimentazione e l'alimentatore con le mani umide.
27. Evitare per quanto possibile di accendere e spegnere velocemente il dispositivo per non pregiudicarne la durata.
28. NOTA IMPORTANTE: Sostituire i fusibili esclusivamente con fusibili dello stesso tipo e valore. Se un fusibile continua a saltare, rivolgersi a un centro di assistenza autorizzato.
29. Per staccare completamente il dispositivo dalla rete elettrica, rimuovere il cavo di rete o l'adattatore di rete dalla presa.
30. Per staccare un dispositivo provvisto di presa Volex, è prima necessario sbloccare la relativa spina Volex del dispositivo stesso. Tirando il cavo di rete, però, il dispositivo potrebbe spostarsi e cadere, provocando danni alle persone o di altro genere. Prestare quindi la più scrupolosa attenzione durante la posa dei cavi.
31. In caso di pericolo di caduta di fulmine, o se il dispositivo rimane inutilizzato a lungo, staccare sempre il cavo di rete e l'adattatore di rete dalla presa.



CAUTION
RISK OF ELECTRIC SHOCK
DO NOT OPEN

ATTENZIONE:

Non togliere mai il coperchio di protezione perché sussiste il pericolo di scosse elettriche. L'interno del dispositivo non contiene parti che possono essere riparate o sottoposte a manutenzione da parte dell'utente. Per gli interventi di manutenzione e di riparazione rivolgersi esclusivamente a personale qualificato.



Il triangolo equilatero con il simbolo del lampo segnala la presenza di tensioni pericolose non isolate all'interno dell'apparecchio che possono causare scosse elettriche.



Il triangolo equilatero con punto esclamativo segnala la presenza di importanti informazioni relative all'uso e alla manutenzione.

ATTENZIONE: ELEVATI LIVELLI SONORI NEI PRODOTTI AUDIO!

Questo dispositivo è destinato a uso professionale. Di conseguenza, se viene destinato ad un uso commerciale, sarà soggetto alle norme e ai regolamenti dell'Associazione per la prevenzione di infortuni del rispettivo settore professionale. In qualità di produttore, Adam Hall è tenuto per legge a informare espressamente gli utenti degli eventuali rischi per la salute.

Danni all'udito provocati da un'esposizione prolungata a un livello SPL elevato: dall'utilizzo di questo prodotto si possono generare elevati livelli di pressione sonora (SPL) che possono provocare danni irreparabili all'udito di artisti, collaboratori e spettatori. Evitare l'esposizione prolungata a livelli sonori elevati, superiori a 90 dB.



Per evitare possibili danni all'udito, evitare l'ascolto ad un volume elevato per periodi prolungati.

L'esposizione al volume elevato può causare danni all'udito anche se è di breve durata. Mantenere sempre il volume ad un livello gradevole.

INTRODUCTIONS & FEATURES / EINFÜHRUNG & FEATURES / INTRODUCTION & CARACTÉRISTIQUES / INTRODUCCIÓN Y FUNCIONES / WSTĘP I FUNKCJE / INTRODUZIONE E CARATTERISTICHE

EN Introduction

The professional UHF true diversity wireless system LD WIN42 with its clear and dynamic sound offers a variety of applications for live-sound and permanent installation. Handheld microphone and belt-pack both allow singers, speakers or instrumentalists best possible transmission and reproduction of their performance and biggest possible mobility all together. The LD WIN42 wireless system offers a multitude of professional features to fulfill any technical requirement. These properties and the use of high quality electronic components make it possible to use up to 20 systems at the same time in the same place without interference.

Features:

- UHF frequency range 734 - 776 (LDWIN42) or 516 - 558 (LDWIN42B5) MHz
- 1680 frequencies
- 20 groups with 577 (LDWIN42) or 515 (LDWIN42B5) fixed frequencies
- user bank with 1680 free selectable frequencies in 25 kHz steps
- 225 addresses selectable
- channel scan
- true diversity receiver
- microphone head exchangeable (dynamic / condenser)
- transmitter sync via infrared
- balanced XLR output
- unbalanced 6,3 mm jack output
- adjustable headphones output

The use of wireless microphone systems may require a license according to country-specific regulations. Please contact your local appropriate authority for more information.

DE Einführung

Das professionelle UHF True Diversity Funkmikrofon-System LD WIN42 mit seinem klaren und dynamischen Sound ist der perfekte Partner für die unterschiedlichsten Live-Einsätze und Festinstallationen. Die Ausführungen mit Handmikrofon oder Taschensender ermöglichen Sängern, Sprechern und Instrumentalisten die optimale Übertragung ihrer Performance bei größtmöglicher Bewegungsfreiheit. Dank zahlreicher professioneller Features wird das Funkmikrofon-System LD WIN42 allen nur denkbaren technischen Anforderungen gerecht. Dies und die Verwendung hochwertiger elektronischer Komponenten erlauben den simultanen Einsatz von bis zu 20 Systemen!

Features:

- UHF-Frequenzbereich 734 - 776 (LDWIN42) oder 516 - 558 (LDWIN42B5) MHz
- 1680 Frequenzen
- 20 Gruppen mit 577 (LDWIN42) oder 515 (LDWIN42B5) festen Frequenzen
- User-Bank mit 1680 frei wählbaren Frequenzen (in 25-kHz-Schritten)
- 225 wählbare Adressen
- Kanalsuchlauf
- True-Diversity-Empfänger
- Austauschbare Mikrofonkapsel (dynamisch/Kondensator)
- Sender-Synchronisation via Infrarot
- XLR-Ausgang (symmetrisch), 6,3-mm-Klinkenausgang (unsymmetrisch)
- Regelbarer Kopfhörerausgang

Der Einsatz des Funkmikrofon-Systems kann (je nach Land) eine Lizenz erfordern. Bitte wenden Sie sich für nähere Informationen an die zuständige Behörde Ihres Landes.

FR Introduction

Le système professionnel UHF True Diversity sans fil LD WIND42 se caractérise par un son clair et dynamique, et offre une variété d'applications pour les performances live et une installation permanente. Micro à main et transmetteur ceinture permettent aux chanteurs, narrateurs ou instrumentistes une transmission et des performances optimales couplées à une grande mobilité. Le système sans fil LD WIN42 offre une multitude de fonctions professionnelles pour toutes les exigences techniques. Ces caractéristiques ainsi que l'utilisation de composants électroniques de haute qualité permettent d'utiliser jusqu'à 20 systèmes à la fois dans le même endroit, sans interférences.

Caractéristiques:

Bande passante UHF 734 - 776 (LDWIN42) ou 516 - 558 (LDWIN42B5) MHz
1680 fréquences
20 groupes avec 577 (LDWIN42) ou 515 (LDWIN42B5) fréquences fixes
banc utilisateur avec 1680 fréquences librement sélectionnables par paliers de 25 kHz
225 adresses sélectionnables
balayage des canaux
récepteur true diversity
tête de microphone interchangeable (dynamique/condensateur)
synchronisation du transmetteur par infrarouge
sortie XLR symétrique
sortie jack 6,3 mm asymétrique
sortie casque réglable

L'utilisation de microphones sans fil peut être l'objet d'une licence, selon les lois des différents pays. Mettez vous en contact avec les autorités locales pour plus d'informations.

ES Introducción

El sistema inalámbrico profesional UHF con true diversity LD WIN42 ofrece un sonido claro y dinámico para muchas aplicaciones en directo e instalaciones permanentes. El micrófono de mano y la petaca ofrecen a los cantantes, oradores o intérpretes de instrumentos la máxima movilidad junto con una transmisión y reproducción óptimas de su actuación. El sistema inalámbrico LD WIN42 incluye una serie de características profesionales para cubrir cualquier requisito técnico. Además, los componentes electrónicos de alta calidad empleados hacen posible el funcionamiento simultáneo de 20 sistemas en el mismo lugar y sin interferencia.

Funciones:

Banda UHF de 734 a 776 (LDWIN42) o 516 a 558 (LDWIN42B5) MHz
1680 frecuencias
20 grupos con 577 (LDWIN42) o 515 (LDWIN42B5) frecuencias fijas
1.680 frecuencias libres que el usuario puede seleccionar en pasos de 25 kHz
225 direcciones seleccionables
Escáner de canales
Receptor true diversity
Cápsula de micrófono intercambiable (dinámica o condensador)
Sincronización de transmisor por infrarrojos
Salida XLR balanceada
Salida por jack de 6,3 mm no balanceada
Salida ajustable de auriculares

Es posible que la normativa de su país obligue a tener una licencia para utilizar sistemas inalámbricos de micrófono. Para más información, póngase en contacto con la autoridad correspondiente.

PL Wprowadzenie

Profesjonalny bezprzewodowy system UHF typu True Diversity LD WIN42 oferuje czysty i dynamiczny dźwięk do różnorodnych zastosowań scenicznych i instalacyjnych. Mikrofon ręczny i nadajnik belt-pack pozwalają solistom, mówcom i instrumentalistom osiągnąć doskonałą jakość transmisji, wiernie odwzorowanie dźwięku i największą możliwą mobilność. Bezprzewodowy system LD WIN42 oferuje wiele profesjonalnych funkcji, które spełniają wszystkie wymagania techniczne użytkowników. Funkcje te, a także wysoka jakość komponentów użytych do produkcji urządzenia umożliwiają jednoczesną pracę do 20 systemów, bez wywoływania zakłóceń i problemów z transmisją.

Funkcje:

Zakres częstotliwości UHF 734 - 776 (LDWIN42) lub 516 - 558 (LDWIN42B5) MHz
1680 częstotliwości
20 grup zawierających 577 (LDWIN42) lub 515 (LDWIN42B5) stałych częstotliwości
możliwość wyboru 1680 dowolnych częstotliwości, z krokiem zmiany częstotliwości wynoszącym 25 kHz
225 adresów do wyboru
funkcja wyszukiwania kanałów
odbiornik typu true diversity
wymiana głowka mikrofonu (dynamiczny/pojemnościowy)
synchronizacja przez port podczerwień
wyjście symetryczne XLR / wyjście niesymetryczne jack 6,3 mm
regulowane wyjście słuchawkowe

Używanie systemów bezprzewodowych może wymagać specjalnego zezwolenia, w zależności od przepisów obowiązujących w danym kraju. W celu uzyskania dalszych informacji prosimy o kontakt z odpowiednimi organami lokalnymi.

IT Introduction

Il sistema wireless professionale UHF true diversity LD WIN42 ha un suono chiaro e dinamico che consente numerose applicazioni per installazioni live e permanenti. Il microfono a mano e il belt-pack offrono a cantanti, speaker e strumentisti la migliore trasmissione e riproduzione possibile, oltre a una dinamicità senza paragoni. Il sistema wireless LD WIN42 fornisce una moltitudine di opzioni professionali in grado di soddisfare tutti i requisiti tecnici. Queste caratteristiche, unite all'impiego di componenti elettronici di alta qualità, permettono di utilizzare contemporaneamente fino a 20 sistemi senza alcun tipo di interferenza.

Funciones:

gamma di frequenze UHF 734 - 776 (LDWIN42) o 516 - 558 (LDWIN42B5) MHz

1.680 frequenze

20 gruppi con 577 (LDWIN42) o 515 (LDWIN42B5) frequenze fisse

user bank con 1.680 frequenze libere selezionabili con step di 25 kHz

225 indirizzi selezionabili

scannerizzazione canali

ricevitore true diversity

testa microfono intercambiabile (dinamica / a condensatore)

sincronizzazione trasmettitore a infrarossi

uscita XLR bilanciata

uscita jack da 6,3 mm non bilanciata

uscita cuffie regolabile

Per utilizzare sistemi microfono wireless potrebbe essere necessario possedere una licenza conforme alle disposizioni di legge vigenti nei diversi paesi. Per maggiori informazioni contattate l'autorità locale competente.

SYSTEM COMPONENTS / SYSTEMKOMPONENTEN / COMPOSANTS DU SYSTÈME / COMPONENTES DEL SISTEMA / ELEMENTY SYSTEMU / COMPONENTI DEL SISTEMA

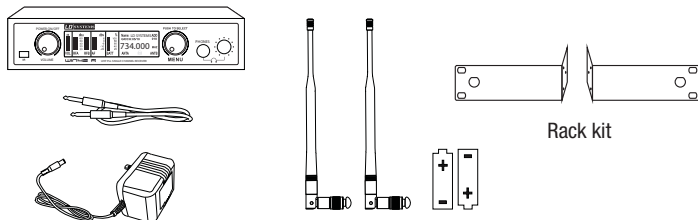

EN ALL SINGLE RECEIVER SYSTEMS INCLUDE:

WIN-42 Receiver

1 x Transmitter

2 x AA Batteries

1 x audio cable

Power adapter

2 x Antenna

2 x TNC cable

2 x Antenna connectors

Rack kit

User Guide

DE ALLE SYSTEME MIT EINZELEMPFÄNGER BESTEHEN AUS:

WIN-42 Empfänger

1 Sender

2 AA-Batterien (Mignon-Zellen)

1 Audiokabel

Netzteil

2 Antennen

2 TNC-Kabel

2 Antennenanschlüsse

Rack-Kit

Bedienungsanleitung

FR TOUS LES SYSTÈMES À RÉCEPTEUR MONOCANAL SE COMPOSENT DE :

Récepteur WIN-42

1 transmetteur

2 piles AA

1 câble audio

Adaptateur secteur

2 antennes

2 câbles TNC

2 connecteurs antenne
Rack kit
Guide de l'utilisateur

ES LOS SISTEMAS DE UN RECEPTOR INCLUYEN:

Receptor WIN-42
1 transmisor
2 baterías de tipo AA
1 cable de audio
Adaptador de corriente
2 antenas
2 cables TNC
2 conectores de antena
Kit de rack
Manual de usuario

PL WSZYSTKIE SYSTEMY WYPOSAŻONE W POJEDYNCZE ODBIORNIKI OBEJMUJĄ NASTĘPUJĄCE ELEMENTY:

Odbiornik WIN-42
1 nadajnik
2 baterie AA
1 kabel audio
Zasilacz sieciowy
2 anteny
2 kable TNC
2 złącza antenowe
Zestaw kątowników do montażu w szafie aparaturowej
Instrukcja obsługi

IT I SISTEMI DEI RICEVITORI SINGOLI INCLUDONO:

ricevitore WIN-42
1 trasmettitore
2 batterie AA
1 cavo audio
alimentatore
2 antenne
2 cavi TNC
2 connettori per antenna
kit per scaffale
guida utente

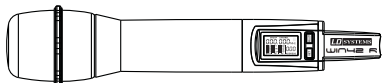

EN Handheld System includes: HHD WIN 42 MD /MC

DE System mit Handmikrofon: HHD WIN 42 MD /MC

FR Le système à main inclue: HHD WIN 42 MD /MC

ES El sistema con micro de mano incluye: HHD WIN 42 MD /MC

PL Mikrofon ręczny: HHD WIN 42 MD /MC

IT Il sistema portatile include: HHD WIN 42 MD /MC



- EN** Beltpack transmitter (included in every system)
- DE** Beltpack Sender (im Lieferumfang jedes Systems enthalten)
- FR** Emetteur ceinture (inclus avec tous les systèmes)
- ES** Petaca transmisora (incluida en cada sistema)
- PL** Nadajnik beltack (standardowo w zestawie)
- IT** Trasmettitore beltack (incluso in ogni sistema)



BPL

- EN** Lavalier mic
- DE** Ansteckmikrofon (Lavalier)
- FR** Micro Lavalier
- ES** Micrófono Lavalier
- PL** Mikrofon krawatowy (lavalier)
- IT** microfono Lavalier



BPHH

- EN** Skin colour headset
- DE** Headset (hautfarben)
- FR** Micro serre-tête couleur peau
- ES** Auriculares color carne
- PL** Zestaw słuchawkowy – kolor cielisty
- IT** cuffia color carne

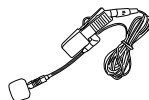

BPW

- EN** Brass instrument mic
- DE** Mikrofon für Blasinstrumente
- FR** Micro pour cuivres
- ES** Micrófono para instrumentos de metal
- PL** Mikrofon do instrumentów dętych
- IT** microfono per ottoni



BPH

- EN** Headset
- DE** Headset
- FR** Micro serre-tête
- ES** Auriculares
- PL** Zestaw słuchawkowy
- IT** cuffia



BPG

- EN** Guitar cable
- DE** Gitarrenkabel
- FR** Câble Guitare
- ES** Cable de guitarra
- PL** Kabel gitarowy
- IT** cavo per chitarra

FRONT-/BACK PANEL / VORDER-/RÜCKSEITE / FACE AVANT-/PANNEAU ARRIÈRE / PANEL FRONTAL Y POSTERIOR / PANEL PRZEDNI/TYLNÝ URZĄDZENIA / PANNELLO FRONTALE/POSTERIORE

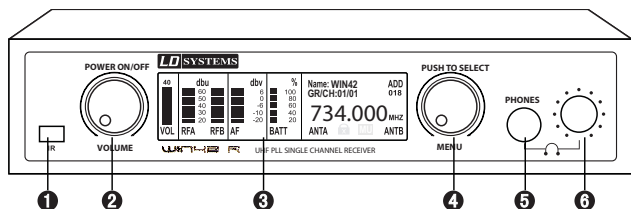

- ❶ INFRARED (IR) PORT / INFRAROT- (IR-) SCHNITTSTELLE / PORT INFRAROUGE (IR) / PUERTO DE INFRARROJOS (IR) / PORT PODCZERWIENI (IR) / PORTA A INFRAROSSI (IR)
- ❷ POWER SWITCH/VOLUME CONTROL/SYNC / NETZSCHALTER/LAUTSTÄRKEREGLER/SYNC / ALLUMAGE/CONTRÔLE DU VOLUME/SYNC / INTERRUPTOR DE ENCENDIDO/CONTROL DE VOLUMEN/SYNC / WŁĄCZNIK ZASILANIA/REGULACJA GŁOŚNOŚCI/SYNCHRONIZACJA / INTERRUPTORE ON/OFF / CONTROLLO VOLUME/SYNC
- ❸ LCD DISPLAY / LC-DISPLAY / ÉCRAN LCD / PANTALLA LCD / WYŚWIETLACZ LCD / DISPLAY LCD
- ❹ MENU/SELECT / MENÜ/AUSWAHL (MULTIFUNKTIONSRAD) / MENU/SELECT / MENÚ/SELECCIÓN / MENU/SELECT
- ❺ HEADPHONES OUTPUT / KOPFHÖRERAUSGANG / SORTIE CASQUE / SALIDA DE AURICULARES / WYJŚCIE SŁUCHAWKOWE / USCITA CUFFIE
- ❻ HEADPHONES VOLUME CONTROL / LAUTSTÄRKEREGLER KOPFHÖRER / CONTRÔLE DU VOLUME DU CASQUE / CONTROL DE VOLUMEN PARA LOS AURICULARES / REGULACJA GŁOŚNOŚCI SŁUCHAWEK / CONTROLLO VOLUME CUFFIE

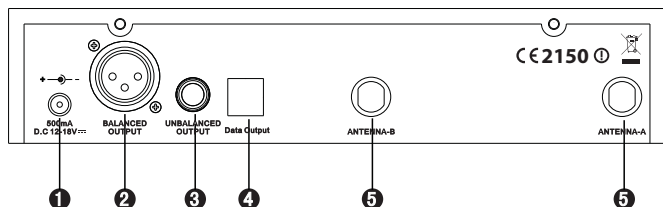

- ❶ AC ADAPTER CONNECTOR / ANSCHLUSS NETZTEIL / CONNECTEUR ADAPTATEUR AC / TOMA DEL ADAPTADOR DE CORRIENTE / ZŁĄCZE ZASILANIA AC / CONNETTORE ALIMENTATORE AC
- ❷ BALANCED XLR OUTPUT / XLR-AUSGANG (SYMMETRISCH) / SORTIE SYMÉTRIQUE XLR / SALIDA XLR BALANCEADA / WYJŚCIE SYMETRYCZNE XLR / USCITA XLR BILANCIATA
- ❸ UNBALANCED 6,3 MM JACK OUTPUT / 6,3-MM-KLINKENAUSGANG (UNSYMMETRISCH) / SORTIE JACK 6,3 MM ASYMÉTRIQUE / SALIDA POR JACK DE 6,3 MM NO BALANCEADA / WYJŚCIE NIESYMETRYCZNE JACK 6,3 MM / USCITA JACK DA 6,3 MM NON BILANCIATA
- ❹ DATA OUT CONNECTOR / DATEN-AUSGANG / CONNECTEUR SORTIE DE DONNÉES / CONECTOR DE SALIDA DE DATOS / WYJŚCIE DATA OUT / CONNETTORE USCITA DATI
- ❺ TNC ANTENNA CONNECTOR / TNC-ANTENNENANSCHLÜSSE / CONNECTEUR ANTENNE TNC / CONECTOR DE ANTENA TNC / ZŁĄCZE ANTENOWE TNC / CONNETTORE ANTENNA TNC

LCD DISPLAY / LC-DISPLAY / ÉCRAN LCD / PANTALLA LCD / WYŚWIETLACZ LCD / DISPLAY LCD

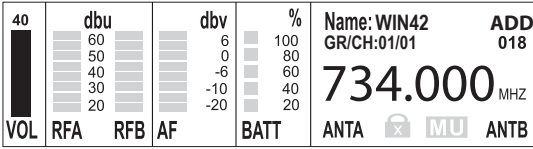

EN

DISPLAY	FUNCTION
VOL	Volume (audio output)
RFA	CH A Receiver signal strength
RFB	CH B Receiver signal strength
AF	Audio level meter
BATT	Transmitter Battery Status
Name	User name
ADD	Address (225)
GR	Group
CH	Channel
ANTA	Antenna A
ANTB	Antenna B
	Lock
MU	Transmitter Mute indicator

DE

ANZEIGE	FUNKTION
VOL	Lautstärke (Audioausgang)
RFA	Signalstärke Kanal A (CH A)
RFB	Signalstärke Kanal B (CH B)
AF	Aussteuerungsanzeige Audiopegel
BATT	Batteriestatus Sender
Name	User-Name
ADD	Adresse (225)
GR	Gruppe
CH	Kanal
ANTA	Antenne A
ANTB	Antenne B
	Lock (Sperren)
MU	Mute-Anzeige Sender

ÉCRAN	FONCTION
VOL	Volume (entrée audio)
RFA	CH A Puissance du signal du récepteur
RFB	CH B Puissance du signal du récepteur
AF	Indicateur niveau audio
BATT	État de la batterie de l'émetteur
Nom	Nom d'utilisateur
ADD	Adresse (225)
GR	Groupe
CH	Canal
ANTA	Antenne A
ANTB	Antenne B
	Verrou
MU	Indicateur de sourdine (Mute)

PANTALLA	FUNCIÓN
VOL	Volumen (salida de audio)
RFA	Nivel de la señal del canal A del receptor
RFB	Nivel de la señal del canal B del receptor
AF	Vúmetro de audio
BATT	Estado de la batería del transmisor
Name	Nombre de usuario
ADD	Dirección (225)
GR	Grupo
CH	Canal
ANTA	Antena A
ANTB	Antena B
	Bloqueo
MU	Indicador de silencio (Mute) del transmisor

WYŚWIETLACZ	FUNKCJA
VOL	Głośność (wyjście audio)
RFA	Wskaźnik sygnału odbiornika – kanał A
RFB	Wskaźnik sygnału odbiornika – kanał B
AF	Wskaźnik poziomu głośności
BATT	Stan baterii nadajnika
Nazwa	Nazwa użytkownika
ADD	Adres (225)
GR	Grupa
CH	Kanał
ANTA	Antena A
ANTB	Antena B
	Blokada
MU	Wyciszenie nadajnika

DISPLAY	FUNZIONE
VOL	Volume (audio in uscita)
RFA	Forza del segnale del ricevitore CH A
RFB	Forza del segnale del ricevitore CH B
AF	Spia del livello audio
BATT	Stato di carica della batteria del trasmettitore
Name	Nome utente
ADD	Indirizzo (225)
GR	Gruppo
CH	Canale
ANTA	Antenna A
ANTB	Antenna B
	Blocco
MU	Spia Mute del trasmettitore

SYSTEM SETTINGS / SYSTEM-EINSTELLUNGEN / PARAMÈTRES SYSTÈME / CONFIGURACIÓN DEL SISTEMA / SYSTEM-USTAWIENIA / CONFIGURAZIONE DEL SISTEMA

PUSH MENU WHEEL TO ACCESS MENU INTERFACE / DRÜCKEN SIE DAS MENU-RAD, UM IN DAS MENÜ ZU GELANGEN / APPUYER SUR LA ROUE MENU POUR ACCÉDER À L'INTERFACE MENU / PULSE EL CONTROL MENU PARA ENTRAR EN EL MENÜ / WCIŚNIJ POKRĘTŁO MENU, ABY UZYSKAĆ DOSTĘP DO MENU / PREMERE LA MANOPOLA MENU PER ACCEDERE ALL'INTERFACCIA MENU

GROUP / GRUPPE / GRUPA / GRUPPO

EN Push the MENU wheel and move the cursor to GROUP by turning the MENU wheel and press MENU wheel to access Group menu. Turn the MENU wheel to choose GR 1-20 or User and push the menu wheel again to validate your selection. Move the cursor to exit and press the MENU wheel, or press the Power button shortly to exit the menu.

DE Drücken Sie das MENU-Rad, und bewegen Sie den Cursor durch Drehen des MENU-Rads bis zum Menüpunkt GROUP. Durch erneutes Drücken des MENU-Rads greifen Sie auf die Gruppeneinstellungen zu. Nun können Sie durch Drehen des MENU-Rads die gewünschte Gruppe (1-20 oder „User“) auswählen und durch Drücken des Rads bestätigen.

Wenn Sie das Menü verlassen möchten, drehen Sie das MENU-Rad bis zum Menüpunkt „Exit“ und bestätigen durch Drücken des Rads, oder Sie drücken kurz den Netzschalter (Lautstärkeregler).

FR Appuyer sur la roue MENU et faire avancer le curseur sur GROUP en tournant la roue MENU, et en appuyant sur la roue MENU pour accéder au menu Group. Faire tourner la roue MENU pour choisir GR 1-20 ou User, et appuyer une autre fois sur la roue menu pour valider la sélection. Faire avancer le curseur sur sortie, et appuyer sur la roue MENU ou bien appuyer brièvement sur la touche Power (Allumage) pour quitter le menu.

ES Pulse el control MENU y mueva el cursor hasta seleccionar GROUP y pulse de nuevo para entrar en el menú GROUP. Gire el control MENU para seleccionar GR 1-20 o User, y pulse de nuevo para confirmar la selección. Para salir, mueva el cursor y pulse el control MENU, o pulse brevemente el botón POWER.

PL Wciśnij pokrętkę MENU i przejdź do pozycji „GROUP”, przekręcając pokrętkę MENU, a następnie naciśnij pokrętkę MENU, aby uzyskać dostęp do menu grupy. Przekręcając pokrętkę MENU, wybierz grupę (1-20) lub użytkownika i ponownie wciśnij pokrętkę, aby zatwierdzić wybór. Przekręcając pokrętkę, przejdź do pozycji „Exit” i naciśnij pokrętkę MENU lub naciśnij przycisk zasilania, aby wyjść z menu.

IT Premere la manopola MENU e spostare il cursore su GROUP ruotando la manopola MENU stessa, quindi premerla per accedere al menu gruppo. Ruotare la manopola MENU per selezionare il gruppo (GR) da 1 a 20 o l'utente e premere nuovamente la manopola MENU per confermare la selezione.

Muovere il cursore per uscire e premere la manopola MENU oppure premere brevemente l'interruttore ON/OFF per uscire dal menu.

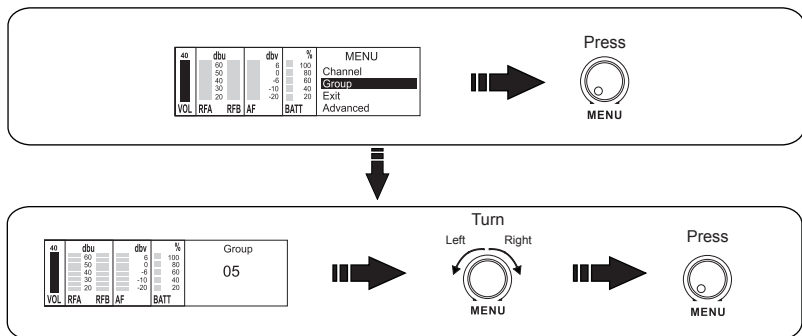

CHANNEL / KANAL / CANAL / KANAŁ / CANALE

EN Push the MENU wheel and move the cursor to CHANNEL by turning the MENU wheel and press MENU wheel to access Channel menu. Turn the MENU wheel to choose the channel number and push again to validate your selection. Move the cursor to exit and press the MENU wheel, or press the Power button shortly to exit the menu.

DE Drücken Sie das MENU-Rad, und bewegen Sie den Cursor durch Drehen des MENU-Rads bis zum Menüpunkt CHANNEL. Durch erneutes Drücken des MENU-Rads greifen Sie auf die Kanaleinstellungen zu. Drehen Sie das MENU-Rad, um die Kanalnummer auszuwählen, und bestätigen Sie durch Drücken des Rads.

Wenn Sie das Menü verlassen möchten, drehen Sie das MENU-Rad bis zum Menüpunkt „Exit“ und bestätigen wieder durch Drücken des Rads, oder Sie drücken kurz den Netzschalter (Lautstärkeregler).

FR Appuyer sur la roue MENU et faire avancer le curseur sur CHANNEL en tournant la roue MENU, appuyer sur la roue MENU pour accéder au menu Channel. Faire tourner la roue MENU pour choisir le numéro du canal et appuyer une autre fois pour valider la sélection. Faire avancer le curseur sur sortie, et appuyer sur la roue MENU ou bien appuyer brièvement sur la touche Power (Allumage) pour quitter le menu.

ES Pulse el control MENU y mueva el cursor hasta seleccionar CHANNEL y pulse de nuevo para entrar en el menú CHANNEL. Gire el control MENU para seleccionar el número de canal, y pulse de nuevo para confirmar la selección. Para salir, mueva el cursor y pulse el control MENU, o pulse brevemente el botón POWER.

PL Przekręcając pokrętkę MENU, przejdź do pozycji „CHANNEL”, a następnie naciśnij pokrętkę MENU, aby uzyskać dostęp do menu kanału. Przekręcając pokrętkę MENU, wybierz żądany kanał i ponownie wciśnij pokrętkę, aby zatwierdzić wybór.

Przekręcając pokrętkę, przejdź do pozycji „Exit” i naciśnij pokrętkę MENU lub naciśnij przycisk zasilania, aby wyjść z menu.

IT Premere la manopola MENU e spostare il cursore su CHANNEL ruotando la manopola MENU stessa, quindi premerla per accedere al menu canale. Ruotare la manopola MENU per selezionare il numero di canale e premerla nuovamente per confermare la selezione. Muovere il cursore per uscire e premere la manopola MENU oppure premere brevemente l'interruttore ON/OFF per uscire dal menu.

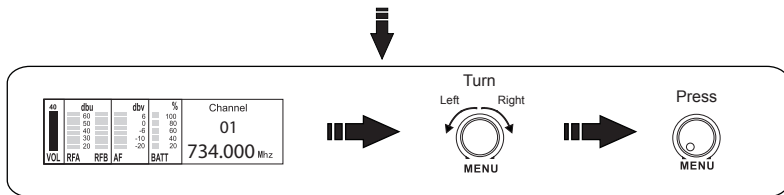
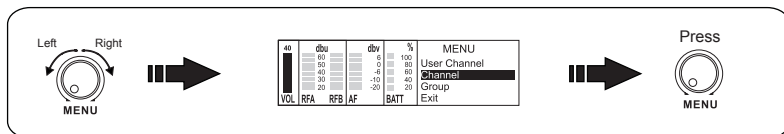

USER CHANNEL / USER-KANAL / CANAL UTILISATEUR / CANAL DE USUARIO / KANAŁ UŻYTKOWNIKA / CANALE UTENTE

EN Push the MENU wheel and move the cursor to USER CHANNEL by turning the MENU wheel. Press MENU wheel to access User Channel menu. Turn MENU wheel to set the last three figures of the frequency (each step for 25KHz). Press MENU wheel to store the setting and continue to set the first three figures of the frequency as shown below (each step for 1 MHz). Totally there are 1680 tunable frequencies available.

Push MENU wheel again to store the setting.

DE Drücken Sie das MENU-Rad, und bewegen Sie den Cursor durch Drehen des MENU-Rads bis zum Menüpunkt USER CHANNEL. Durch erneutes Drücken des MENU-Rads greifen Sie auf die „User Channel“-Einstellungen zu. Nun können Sie durch Drehen des MENU-Rades zunächst die letzten drei Ziffern der Frequenz einstellen (in 25-kHz-Schritten). Drücken Sie das Rad, um diese Einstellung zu speichern. Anschließend können Sie durch Drehen des Rads die ersten drei Ziffern der Frequenz in 1-MHz-Schritten einstellen (siehe Abb. unten). Es stehen insgesamt 1680 wählbare Frequenzen zur Verfügung. Bestätigen Sie die Einstellungen wieder durch Drücken des MENU-Rads.

FR Appuyer sur la roue MENU, et faire avancer le curseur sur USER CHANNEL en tournant la roue MENU. Appuyer sur la roue MENU pour accéder au menu User Channel. Tourner la roue MENU pour composer les trois derniers chiffres de la fréquence (chaque palier est de 25 kHz). Appuyer sur la roue MENU pour mémoriser les réglages et continuer en composant les trois premiers chiffres de la fréquence, comme indiqué ici en bas (chaque palier est de 1 MHz). Il y a en tout 1680 fréquences sélectionnables.

Appuyer une autre fois sur la roue MENU pour mémoriser la configuration.

ES Pulse el control MENU y mueva el cursor hasta seleccionar USER CHANNEL. Pulse de nuevo para entrar en el menú USER CHANNEL. Gire el control MENU para fijar los tres últimos dígitos de la frecuencia (cada paso es de 25 kHz). Pulse el control MENU para guardar el valor y seguir con los tres primeros dígitos de la frecuencia, como se indica a continuación (cada paso es de 1 MHz). En total, hay 1.680 frecuencias seleccionables. Pulse de nuevo el control MENU para guardar la configuración.

PL Przekręcając pokrętkę MENU, przejdź do pozycji „USER CHANNEL”. Naciśnij pokrętkę MENU, aby przejść do menu kanału użytkownika. Przekręcając pokrętkę MENU, ustaw trzy ostatnie wartości żądanej częstotliwości (każdy krok oznacza zmianę częstotliwości o 25 KHz). Naciśnij pokrętkę MENU, aby zachować ustawienie, a następnie ustaw trzy pierwsze wartości częstotliwości, jak pokazano na poniższej ilustracji (każdy krok oznacza zmianę częstotliwości o 1 MHz). Łącznie do wyboru jest 1680 ustawień częstotliwości.

Naciśnij ponownie pokrętkę MENU, aby zachować ustawienia.

IT Premere la manopola MENU e spostare il cursore su USER CHANNEL ruotando la manopola MENU stessa. Premere la manopola MENU per accedere al menu canale utente. Ruotare la manopola MENU per impostare le ultime tre cifre della frequenza (ogni step è di 25 KHz). Premere la manopola MENU per memorizzare il settaggio e procedere con l'impostazione delle prime tre cifre della frequenza, come mostrato di seguito (ogni step è di 1 MHz). Le frequenze disponibili per la sintonizzazione sono 1.680.

Premere nuovamente la manopola MENU per memorizzare l'impostazione.

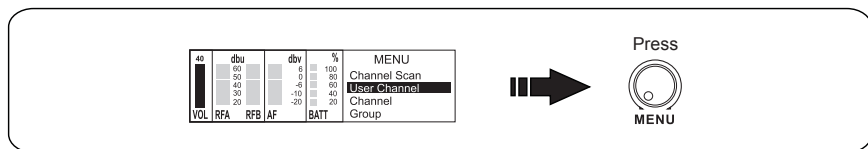

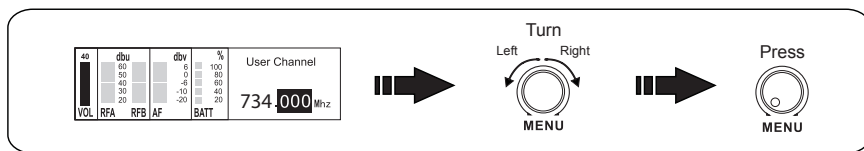

CHANNEL SCAN / KANALSUCHLAUF / BALAYAGE CANAUX / ESCÁNER DE CANALES / WYSZUKIWANIE KANAŁÓW / SCANNERIZZAZIONE CANALI

EN Push the MENU wheel and move the cursor to CHANNEL SCAN by turning the MENU wheel. Press the MENU wheel twice to start scanning. After scanning is complete, the display shows the automatically selected interference free frequency in the main user interface.

When using multi-systems and frequency selection is done by the channel scan function, already set up systems should remain switched on for further channel scan processes. The frequency scan function relates to the frequency presets in the pre-selected group (1-20).

Note: Each frequency channel must come from the same group (1-20) when using multi-systems. Each system should be set up in a different address when using multi-systems).

DE Drücken Sie das MENU-Rad, und bewegen Sie den Cursor durch Drehen des MENU-Rads bis zum Menüpunkt CHANNEL SCAN. Drücken Sie das Rad zweimal, um mit dem Kanalsuchlauf zu beginnen. Ist der Suchlauf beendet, wird im Display (Hauptmenü) die automatisch ausgewählte, interferenzfreie Frequenz angezeigt.

Bei Einsatz mehrerer Systeme und Nutzung des automatischen Kanalsuchlaufs sollten die bereits eingestellten Systeme eingeschaltet bleiben, wenn weitere Suchläufe gestartet werden. Der Kanalsuchlauf basiert auf den Frequenz-Presets der jeweils ausgewählten Gruppe (1-20).

Hinweis: Bei Multi-System-Konfigurationen muss jeder Kanal aus der gleichen Gruppe (1-20) stammen. Darüber hinaus sollte jedem System eine andere Adresse zugewiesen werden.

FR Appuyer sur la roue MENU, et faire avancer le curseur sur CHANNEL SCAN en tournant la roue MENU. Appuyer deux fois sur la roue MENU pour commencer le balayage. Lorsque le balayage est terminé, l'écran affiche la fréquence libre d'interférences qui est automatiquement sélectionnée dans l'interface utilisateur principale.

En utilisant des multi-systèmes et lorsque la sélection de fréquence se fait par la fonction de balayage des canaux, les systèmes déjà configurés doivent rester allumés pour des procédures de balayage successives. La fonction de balayage des fréquences se réfère aux pré-réglages des fréquences dans le groupe pré-sélectionné (1-20).

Remarque : Chaque canal de fréquence doit venir du même groupe (1-20) lorsqu'on utilise des multi-systèmes. Chaque système doit être configuré avec une adresse différente lorsqu'on utilise des multi-systèmes.

ES Pulse el control MENU y mueva el cursor hasta seleccionar CHANNEL SCAN. Pulse dos veces el control MENU para que comience el escaneo. Cuando haya terminado el escaneo, la pantalla principal mostrará automáticamente las frecuencias que no tienen interferencias.

Cuando se emplean varios sistemas, para realizar el escaneo de canales los sistemas ya configurados deben estar encendidos. La función de escaneo de frecuencias buscará en las frecuencias del grupo preseleccionado (1-20).

Nota: Cuando haya varios sistemas funcionando, todos los canales de frecuencia deben pertenecer al mismo grupo (1-20). Cada sistema debe configurarse con una dirección diferente cuando haya varios sistemas.

PL Przekręcając pokrętkę MENU, przejdź do pozycji „CHANNEL SCAN”. Dwukrotnie naciśnij pokrętkę MENU, aby rozpocząć wyszukiwanie. Po zakończeniu wyszukiwania w menu głównym wyświetlona zostanie automatycznie wybrana, wolna od zakłóceń częstotliwość.

Przy korzystaniu z wielu systemów, po ukończeniu wyboru częstotliwości za pomocą funkcji Wyszukiwania kanałów, ustawione uprzednio systemy powinny pozostać włączone w celu dalszego wyszukiwania kanałów. Funkcja przeszukiwania częstotliwości odnosi się do ustawień częstotliwości w danej, uprzednio wybranej grupie (1-20).

Uwaga: W przypadku korzystania z wielu systemów każdy kanał częstotliwości musi pochodzić z tej samej grupy (1-20). W przypadku korzystania z wielu systemów do każdego systemu powinien być przypisany inny adres.

IT Premere la manopola MENU e spostare il cursore su CHANNEL SCAN ruotando la manopola MENU stessa. Premere la manopola MENU due volte per avviare la scannerizzazione. Al termine della scannerizzazione il display mostra la frequenza libera da interferenze selezionata automaticamente nell'interfaccia utente principale.

Quando si utilizzano sistemi multipli e la selezione della frequenza viene effettuata tramite la funzione di scannerizzazione canali, i sistemi già impostati dovrebbero rimanere accesi per consentire l'esecuzione di ulteriori processi di scannerizzazione. La funzione di scannerizzazione canali fa riferimento alle impostazioni di frequenza predefinite nel gruppo preselezionato (1-20).

Nota: quando si utilizzano sistemi multipli ogni canale di frequenza deve provenire dal medesimo gruppo (1-20). Quando si utilizzano sistemi multipli ogni sistema deve essere impostato in un indirizzo diverso.

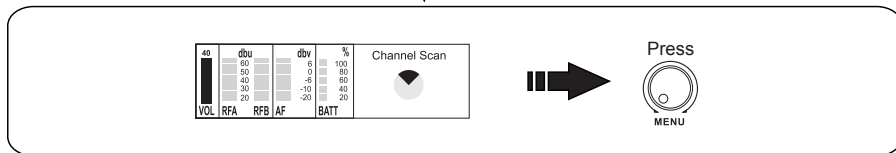
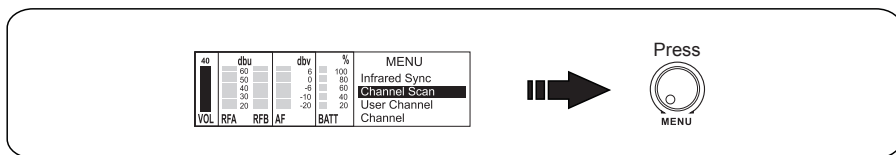

LOCK SETTING / SPERREN / VERROUILLAGE / BLOQUEO / USTAWIENIE BLOKADY / IMPOSTAZIONE BLOCCO

EN Lock: Push the MENU wheel and move the cursor to LOCK SET by turning the MENU wheel and press MENU wheel to access Lock menu. Turn the MENU wheel to choose lock (the lock symbol will appear in the display) and press MENU to store the state.

Unlock: Press MENU wheel to enter LOCK, turn counterclockwise to unlock and press MENU to store the state. The lock symbol will disappear.

DE Sperren des Systems: Drücken Sie das MENU-Rad, und bewegen Sie den Cursor durch Drehen des Rads bis zum Menüpunkt LOCK. Durch erneutes Drücken des Rads greifen Sie auf die „Lock“-Einstellungen zu. Wählen Sie durch Drehen des MENU-Rads „Lock“ aus (das Sperrsymbol erscheint im Display), und bestätigen Sie die Einstellung durch Drücken des Rads.

Entsperren: Wählen Sie durch Drücken des MENU-Rads LOCK aus, und drehen Sie das Rad nach links, um das System zu entsperren. Bestätigen Sie die Einstellung wieder durch Drücken des MENU-Rads. Nun wird das Sperrsymbol nicht mehr im Display angezeigt.

FR Verrouillage : Appuyer sur la roue MENU, et faire avancer le curseur sur LOCK SET en tournant la roue MENU et en appuyant sur la roue MENU pour accéder au menu Lock. Tourner la roue MENU pour choisir Lock (le symbol de verrouillage apparait sur l'écran), et appuyer sur MENU pour mémoriser l'état.

Déverrouillage : Appuyer sur la roue MENU pour accéder à LOCK, tourner en sens anti-horaire pour déverrouiller, et appuyer sur MENU pour mémoriser l'état. Le symbole de verrouillage disparaît.

ES Bloquear: Pulse el control MENU y mueva el cursor hasta seleccionar LOCK SET y pulse de nuevo para entrar en el menú LOCK SET. Gire el control MENU para seleccionar LOCK (el símbolo de bloqueo aparecerá en la pantalla) y pulse MENU para guardar.

Desbloquear: Pulse el control MENU y mueva el cursor hasta seleccionar LOCK, gire a la izquierda para desbloquear, y pulse MENU para guardar. El símbolo de bloqueo desaparecerá.

PL Blokowanie: Przekręcając pokrętkę MENU, przejdź do pozycji „LOCK SET”, a następnie naciśnij pokrętkę MENU, aby uzyskać dostęp do menu ustawienia blokady. Przekręcając pokrętkę MENU, wybierz opcję blokady (symbol blokady pojawi się na wyświetlaczu), a następnie wciśnij pokrętkę MENU, aby zablokować.

Odblokowanie: Naciśnij pokrętkę MENU, aby przejść do pozycji LOCK, a następnie przekręć je przeciwnie do wskazówek ruchu zegara i wciśnij, aby odblokować. Symbol blokady powinien zniknąć.

IT Blocco: premere la manopola MENU e spostare il cursore su LOCK SET ruotando la manopola MENU stessa, quindi premerla per accedere al menu blocco. Ruotare la manopola MENU per selezionare il blocco (il relativo simbolo viene visualizzato sul display) e premere MENU per memorizzare lo stato.

Sblocco: premere la manopola MENU per accedere a LOCK, ruotare in senso antiorario per sbloccare e premere MENU per memorizzare lo stato. Il simbolo di blocco scomparirà.

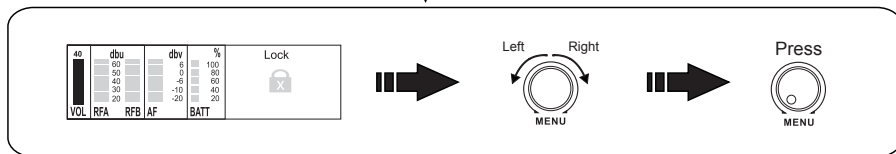
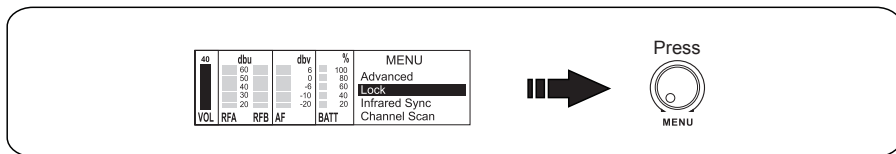

INFRARED SYNC / INFRAROT-SYNCHRONISATION / SYNCHRONISATION PAR INFRAROUGE / SINCRONIZACI3N POR INFRARROJOS / SYNCHRONIZACJA ZA POMOC3 PODCZERWIENI / SINCRONIZZAZIONE A INFRARROSSI

EN Method 1: Push the MENU wheel and move the cursor to INFRARED SYNC by turning the MENU wheel. Press MENU wheel twice to start infrared synchronisation. Make sure that the infrared (IR) interface of the transmitter is placed in front of the IR interface of the receiver (within 50 cm).

Method 2: Push VOLUME shortly (in the main user interface) to start the infrared (IR) sync. Make sure that the infrared (IR) interface of the transmitter is placed in front of the IR interface of the receiver (within 50 cm).

Note: The infrared signal will be sent for 25 seconds, then the display turns back to the main user interface.

DE Methode 1: Dr3cken Sie das MENU-Rad, und bewegen Sie den Cursor durch Drehen des Rads bis zum Men3punkt INFRARED SYNC. Dr3cken Sie das MENU-Rad zweimal, um die Infrarot-Synchronisation zu starten. Positionieren Sie den Sender so, dass sich die Infrarot- (IR-) Schnittstelle des Senders unmittelbar vor der Infrarot- (IR-) Schnittstelle des Empf3ngers befindet (maximal 50 cm Abstand).

Methode 2: Dr3cken Sie kurz den Lautst3rkeregler (in der Hauptmen3-Ansicht), um die Infrarot- (IR-) Synchronisation zu starten. Positionieren Sie den Sender so, dass sich die Infrarot- (IR-) Schnittstelle des Senders unmittelbar vor der Infrarot- (IR-) Schnittstelle des Empf3ngers befindet (maximal 50 cm Abstand).

Hinweis: Das Infrarot-Signal wird 25 Sekunden lang ausgesendet, dann wechselt die Display-Ansicht wieder zum Hauptmen3.

FR M3thode 1 : Appuyer sur la roue MENU et faire avancer le curseur sur INFRARED SYNC en tournant la roue MENU. Appuyer deux fois sur la roue MENU pour d3marrer la synchronisation par infrarouge. S'assurer que l'interface infrarouge (IR) de l'3metteur se trouve bien en face de l'interface IR du r3cepteur (distance max. 50 cm).

M3thode 2 : Appuyer bri3vement sur VOLUME (dans l'interface utilisateur principale) pour d3marrer la synchronisation par infrarouge (IR). S'assurer que l'interface infrarouge (IR) de l'3metteur se trouve bien en face de l'interface IR du r3cepteur (distance max. 50 cm).

Remarque : Le signal infrarouge sera envoy3 pendant 25 secondes, ensuite l'3cran affiche 3 nouveau l'interface utilisateur principale.

ES M3todo 1 : Pulse el control MENU y mueva el cursor hasta seleccionar INFRARED SYNC. Pulse dos veces el control MENU para que comience la sincronizaci3n por infrarrojos. Aseg3rese de que el emisor de infrarrojos (IR) del transmisor est3 situado frente al puerto infrarrojos del receptor (a menos de 50 cm).

M3todo 2: Pulse brevemente el control VOLUME (mientras la pantalla principal est3 visible) para que comience la sincronizaci3n por infrarrojos. Aseg3rese de que el emisor de infrarrojos (IR) del transmisor est3 situado frente al puerto infrarrojos del receptor (a menos de 50 cm).

Nota: Durante 25 segundos se enviar3 la se3al de infrarrojos y, a continuaci3n, se mostrar3 la pantalla principal.

PL Spos3b 1: Przekr3caj3c pokr3t3o MENU, wybierz pozycj3 „INFRARED SYNC”. Aby rozpocz3c synchronizacj3, dwukrotnie naci3nij pokr3t3o MENU. Upewnij si3, że port podczerwieni (IR) nadajnika jest skierowany przodem do portu podczerwieni (IR) odbiornika (w odleg3ośc3i nie wi3kszej ni3 50 cm).

Spos3b 2: Znajduj3c si3 w menu g33wnym, naci3nij i przytrzymaj pokr3t3o VOLUME, aby rozpocz3c synchronizacj3 za pomoc3 podczerwieni (IR). Upewnij si3, że port podczerwieni (IR) nadajnika jest skierowany przodem do portu podczerwieni (IR) odbiornika (w odleg3ośc3i nie wi3kszej ni3 50 cm).

Uwaga: Sygna3 podczerwieni b3dzie emitowany przez 25 sekund. Nast3pnie na wy3wietlaczu ponownie pojawi si3 menu g33wne.

IT Modalit3 1 : premere la manopola MENU e spostare il cursore su INFRARED SYNC ruotando la manopola MENU. Premere la manopola MENU due volte per avviare la sincronizzazione a infrarossi. Accertarsi che l'interfaccia a infrarossi (IR) del trasmettitore si trovi di fronte all'interfaccia IR del ricevitore (entro 50 cm).

Modalit3 2: premere brevemente VOLUME (nell'interfaccia utente principale) per avviare la sincronizzazione a infrarossi (IR). Accertarsi che l'interfaccia a infrarossi (IR) del trasmettitore si trovi di fronte all'interfaccia IR del ricevitore (entro 50 cm).

Nota: Il segnale a infrarossi verr3 inviato per 25 secondi, trascorsi i quali il display torner3 all'interfaccia utente principale.

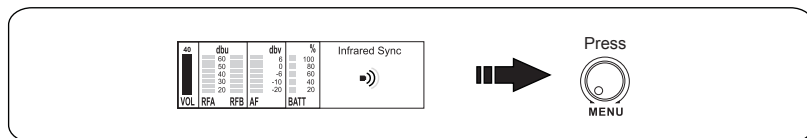
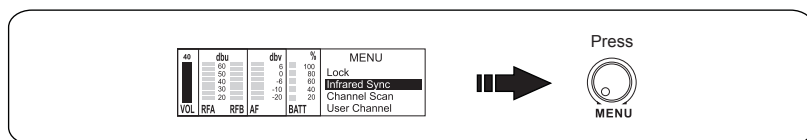

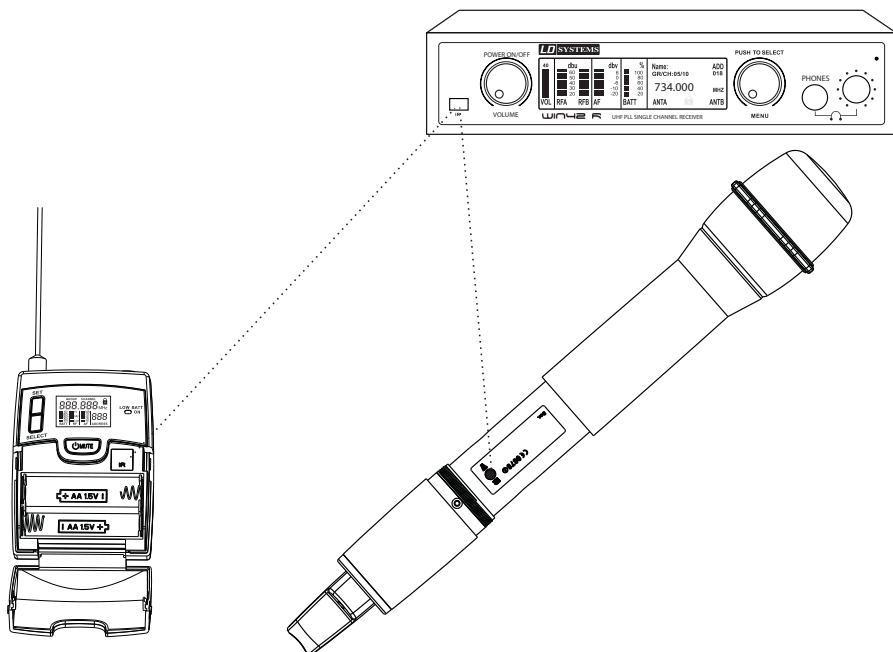

ADVANCED MENU SETUP / ERWEITERTE EINSTELLUNGEN / RÉGLAGE AVANCÉE DU MENU / CONFIGURACIÓN DEL MENÚ ADVANCED / USTAWIENIA ZAAWANSOWANE / IMPOSTAZIONE MENU AVANZATO

EN Push the MENU wheel and move the cursor to ADVANCED by turning the MENU wheel and press MENU wheel to access Advanced menu setup.

DE Drücken Sie das MENU-Rad, und bewegen Sie den Cursor durch Drehen des Rads bis zum Menüpunkt ADVANCED. Durch erneutes Drücken des Rads greifen Sie auf die erweiterten Einstellungen zu.

FR Appuyer sur la roue MENU, et faire avancer le curseur sur ADVANCED en tournant la roue MENU, et appuyant sur la roue MENU pour accéder aux réglages avancés du menu.

ES Pulse el control MENU y mueva el cursor hasta seleccionar ADVANCED y pulse de nuevo para entrar en el menú ADVANCED.

PL Przekręcając pokrętkę MENU, przejdź do pozycji „ADVANCED”, a następnie naciśnij pokrętkę MENU, aby uzyskać dostęp do Ustawień zaawansowanych.

IT Premere la manopola MENU e spostare il cursore su ADVANCED ruotando la manopola MENU stessa, quindi premerla per accedere all'impostazione del menu avanzato.

NAME / NOMBRE / NAZWA / NOME

EN Turn the MENU wheel to move the cursor to NAME and press the MENU wheel to access the Name Set menu. Turn the MENU wheel to edit name by choosing from 0-9, space or A-Z for each figure (maximum 6) and push the MENU wheel to jump to next figure. After finishing name set, press MENU wheel to store the setting.

DE Bewegen Sie den Cursor durch Drehen des MENU-Rads bis zum Menüpunkt NAME, und drücken Sie das Rad, um mit der Eingabe des Namens zu beginnen. Drehen Sie das MENU-Rad, um den gewünschten Namen (maximal 6 Stellen) einzugeben: Zur Auswahl stehen die Ziffern 0-9, Leerstelle und die Buchstaben A-Z. Drücken Sie nach Eingabe jeder Stelle das MENU-Rad, um zur nächsten Stelle zu gelangen. Nachdem Sie den Namen eingegeben haben, bestätigen Sie die Einstellungen wieder durch Drücken des MENU-Rads.

FR Tourner la roue MENU pour faire avancer le curseur sur NAME et appuyer sur la roue MENU pour accéder au menu de réglage du nom. Tourner la roue MENU pour éditer le nom en choisissant entre 0-9, espace ou A-Z pour chaque chiffre (6 au maximum), et appuyer sur la roue MENU pour sauter au chiffre suivant. Après le réglage du nom, appuyer sur la roue MENU pour mémoriser ce réglage.

ES Gire el control MENU para mover el cursor hasta seleccionar NAME y pulse el MENU para entrar en el menú NAME SET. Gire el control MENU para editar el nombre (máximo 6 caracteres, seleccionables entre 0-9, A-Z y espacio), pulse MENU para saltar al siguiente carácter. Cuando haya terminado de editar el nombre, pulse MENU para guardarlo.

PL Przekręcając pokrętkę MENU, przejdź do pozycji „NAME”, a następnie, naciskając pokrętkę MENU, wejdź do menu ustawień nazwy. Przekręcając pokrętkę MENU, wybierz cyfrę od 0 do 9, odstęp lub literę od A do Z dla każdej z pozycji (maks. 6 znaków). Następnie naciśnij pokrętkę MENU, aby przeskoczyć do następnej pozycji. Po zmianie nazwy naciśnij pokrętkę MENU, aby zachować ustawienia.

IT Ruotare la manopola MENU per spostare il cursore su NAME, quindi premere la manopola MENU per accedere al menu di impostazione del nome. Ruotare la manopola MENU per modificare il nome, scegliendo per ogni carattere fra 0-9, spazio o A-Z (massimo 6 caratteri), quindi premere la manopola MENU per passare al carattere successivo. Una volta impostato il nome, premere la manopola MENU per memorizzare l'impostazione.

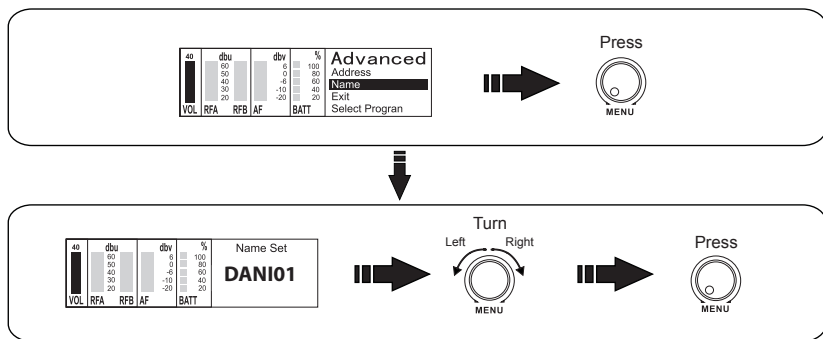

ADDRESS / ADRESSE / DIRECCIÓN / ADRES

EN Turn the MENU wheel to move the cursor to ADDRESS and press MENU wheel to access Address menu.

Turn the MENU wheel to edit address by choosing from 0-224. After finishing press the MENU wheel to store the setting.

Note: Each system should be set up in a different address when using multi-systems. The communication between LD WIN42 transmitter and LD WIN42 receiver is based on a specific Address System.

That means that the receiver switches the audio output on only if the addresses of transmitter and receiver match each other (same address).

Addresses can be set individually in the receiver and the transmitter, but the easier way is to set the address in the receiver and to transfer the address via Infrared Sync then.

DE Bewegen Sie den Cursor durch Drehen des MENU-Rads bis zum Menüpunkt ADDRESS, und drücken Sie das Rad, um zu den Adresseinstellungen zu gelangen.

Drehen Sie das MENU-Rad bis zur gewünschten Adressnummer (0-224). Bestätigen Sie die Einstellung wieder durch Drücken des MENU-Rads.

Hinweis: In Multi-System-Konfigurationen sollte jedem System eine andere Adresse zugewiesen werden. Die Kommunikation zwischen dem LD WIN42-Sender und dem LD WIN42-Empfänger basiert auf einem speziellen Adress-System, bei dem der Empfänger das Audiosignal nur ausgibt, wenn die Adressen von Sender und Empfänger übereinstimmen (gleiche Adressnummer).

Die Adressen können für Sender und Empfänger separat eingestellt werden. Einfacher ist es jedoch, die Adresse nur im Empfänger einzustellen und anschließend via Infrarot-Sync zu übertragen.

FR Tourner la roue MENU pour faire avancer le curseur sur ADDRESS et appuyer sur la roue MENU pour accéder au menu Address. Tourner la roue MENU pour éditer l'adresse en choisissant entre 0-224. Pour terminer, appuyer sur la roue MENU pour mémoriser ce réglage.

Remarque : Chaque système doit être configuré avec une adresse différente lorsqu'on utilise des multi-systèmes. La communication entre transmetteur LD WIN42 et récepteur LD WIN42 se base sur un système d'adressage spécifique. Cela signifie que le récepteur active la sortie audio uniquement si les adresses du transmetteur et du récepteur correspondent (même adresse).

Les adresses peuvent être configurées individuellement dans le récepteur et dans le transmetteur, mais le moyen le plus facile est celui de configurer l'adresse dans le récepteur et de la transférer par synchronisation par infrarouge.

ES Gire el control MENU para mover el cursor hasta seleccionar ADDRESS y pulse el MENU para entrar en el menú ADDRESS. Gire el control MENU para editar la dirección (de 0 a 224). Cuando haya terminado, pulse MENU para guardar el valor.

Nota: Cada sistema debe configurarse con una dirección diferente cuando haya varios sistemas. La comunicación entre el transmisor LD WIN42 y el receptor LD WIN42 se basa en un sistema de direcciones específicas.

Esto significa que el receptor activa la salida de audio únicamente si coinciden las direcciones del transmisor y receptor (misma dirección).

Es posible establecer de formar independiente las direcciones del transmisor y del receptor, pero es más fácil establecer la dirección del receptor y enviar esta dirección empleando la sincronización por infrarrojos.

PL Przekręcając pokrętkę MENU, wybierz pozycję „ADDRESS”, a następnie, naciskając pokrętkę MENU, wejdź do menu adresu.

Przekręcając pokrętkę MENU, możesz wybrać żądany adres (od 0 do 224). Po ukończeniu operacji naciśnij pokrętkę MENU, aby zachować ustawienia.

Uwaga: W przypadku korzystania z wielu systemów do każdego systemu powinien być przypisany inny adres. Komunikacją pomiędzy nadajnikiem LD WIN42 a odbiornikiem LD WIN42 opiera się na systemie adresowania.

Oznacza to, iż odbiornik będzie odbierał sygnał audio tylko wtedy, gdy adresy nadajnika i odbiornika są ze sobą zgodne (czyli takie same).

Adresy mogą być ustawione osobno w odbiorniku i nadajniku, ale łatwiej jest ustawić adres najpierw w odbiorniku, a następnie zsynchronizować urządzenie z nadajnikiem za pomocą podczerwieni.

IT Ruotare la manopola MENU per spostare il cursore su ADDRESS, quindi premere la manopola MENU per accedere al menu indirizzo.

Ruotare la manopola MENU per modificare l'indirizzo scegliendo i campi fra 0 e 224. Al termine della procedura premere la manopola MENU per memorizzare l'impostazione.

Nota: quando si utilizzano sistemi multipli ogni sistema deve essere impostato in un indirizzo diverso. La comunicazione fra trasmettitore LD WIN42 e ricevitore LD WIN42 si basa su un sistema d'indirizzi specifico.

Questo significa che il ricevitore attiva l'audio in uscita solo se gli indirizzi del trasmettitore e del ricevitore coincidono (medesimo indirizzo).

È possibile impostare gli indirizzi singolarmente nel ricevitore e nel trasmettitore, tuttavia il modo più semplice è impostare l'indirizzo nel ricevitore e poi trasferirlo tramite la sincronizzazione a infrarossi.

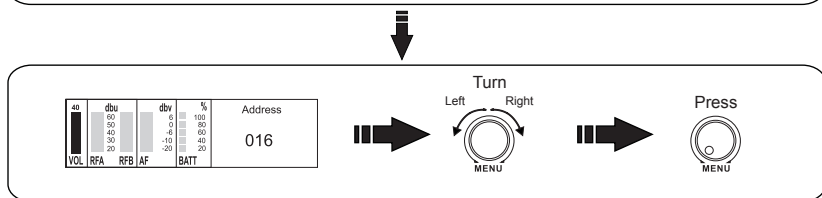
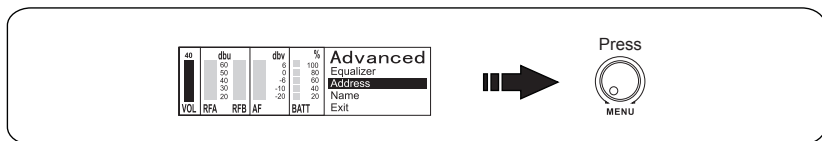

EQUALIZER / EQUALIZADOR / KOREKTOR DŹWIĘKU (EQ) / EQUALIZZATORE

EN Turn the MENU wheel to move the cursor to EQUALIZER and press MENU wheel to access Equalizer menu. Turn the MENU wheel to choose the suitable mode and press the MENU wheel to store setting.

Note: There are 4 EQ modes available.

DE Bewegen Sie den Cursor durch Drehen des MENU-Rads bis zum Menüpunkt EQUALIZER, und drücken Sie das Rad, um zu den Equalizer-Einstellungen zu gelangen. Wählen Sie den gewünschten Modus durch Drehen des MENU-Rads, und bestätigen Sie die Einstellung durch Drücken des Rads.

Hinweis: Es stehen 4 EQ-Betriebsarten zur Verfügung.

FR Tourner la roue MENU pour faire avancer le curseur sur EQUALIZER et appuyer sur la roue MENU pour accéder au menu Equalizer. Tourner la roue MENU pour choisir le mode approprié et appuyer sur la roue MENU pour mémoriser le réglage.

Remarque : Il y a 4 modes EQ disponibles.

ES Gire el control MENU para mover el cursor hasta seleccionar EQUALIZER y pulse MENU para entrar en el menú EQUALIZER. Gire el control MENU, seleccione un modo y pulse de nuevo MENU para guardar la selección.

Nota: Hay 4 modos de equalización.

PL Przekręcając pokrętkę MENU, przejdź do pozycji „EQUALIZER”, a następnie, naciskając pokrętkę MENU, przejdź do menu korektora dźwięku. Przekręcając pokrętkę MENU, wybierz żądany tryb, a następnie naciśnij pokrętkę MENU, aby zachować ustawienia.

Uwaga: Do wyboru są 4 tryby korekcji dźwięku.

IT Ruotare la manopola MENU per spostare il cursore su EQUALIZER, quindi premerla per accedere al menu dell'equalizzatore. Ruotare la manopola MENU per scegliere la modalità appropriata e premerla per memorizzare l'impostazione.

Nota: le modalità di equalizzazione (EQ) disponibili sono 4.

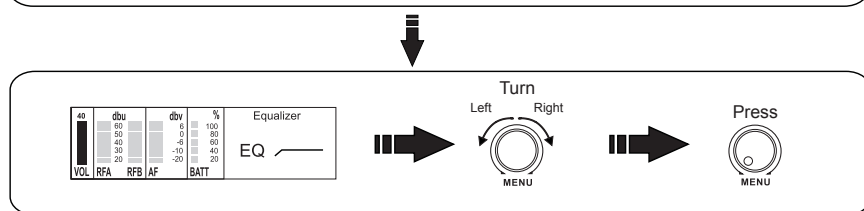
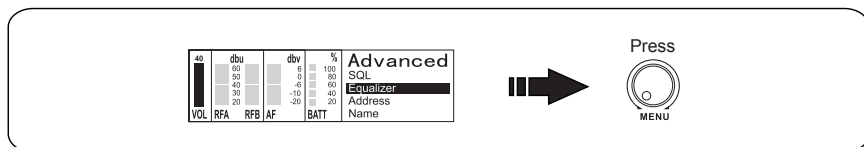

SQL (SQUELCH) / SQL (SCILENCIO) / SQL (BLOKADA SZUMÓW)

EN Turn the MENU wheel to move the cursor to SQL and press the MENU wheel to access the SQL Menu. Turn the MENU wheel to choose the suitable mode and press MENU wheel to store the setting (LO, MID, HI).

Note: The squelch system eliminates unpleasant noise when the transmitter is switched off. It also suppresses sudden noise when there is no longer sufficient transmission power received by the receiver.

Adjust the squelch (with transmitter switched off) to the lowest possible setting that suppresses hissing noise. Setting "Hi" can cause smaller distance of transmission path under unfavourable conditions.

DE Bewegen Sie den Cursor durch Drehen des MENU-Rads bis zum Menüpunkt SQL, und drücken Sie das Rad, um zu den Squelch-Einstellungen (Rauschsperr) zu gelangen. Wählen Sie den gewünschten Modus (LO, MID, HI) durch Drehen des MENU-Rads aus, und bestätigen Sie die Einstellung durch Drücken des Rads.

Hinweis: Die Rauschsperrung verhindert unerwünschte Nebengeräusche, wenn der Sender ausgeschaltet ist. Darüber hinaus werden auch plötzlich auftretende Störgeräusche unterdrückt, wenn das vom Sender an den Empfänger übertragene Signal nicht stark genug ist.

Stellen Sie die Rauschsperrung (bei ausgeschaltetem Sender) auf die niedrigste Einstellung ein, bei der Nebengeräusche noch wirksam unterdrückt werden. In der Einstellung „Hi“ kann sich unter ungünstigen Umständen die Übertragungsbereichweite verringern.

FR Tourner la roue MENU pour faire avancer le curseur sur SQL et appuyer sur la roue MENU pour accéder au menu SQL. Tourner la roue MENU pour choisir le mode approprié et appuyer sur la roue MENU pour mémoriser le réglage (LO, MID, HI).

Remarque : La fonction squelch élimine les bruits désagréables lorsque le transmetteur est éteint. Elle supprime aussi les bruits imprévisibles si la puissance de transmission reçue par le récepteur est insuffisante.

Régler le squelch (lorsque le transmetteur est éteint) sur la position la plus basse où le sifflement disparaît. Le réglage sur « Hi » peut réduire le chemin de transmission dans des conditions défavorables.

ES Gire el control MENU para mover el cursor hasta seleccionar SQL y pulse MENU para entrar en el menú SQL. Gire el control MENU, seleccione un modo y pulse de nuevo MENU para guardar la selección (LO, MID, HI).

Nota: La función squelch elimina el ruido no deseado cuando el transmisor está apagado. También elimina la señal de un transmisor cuando no transmite con la suficiente potencia para llegar al receptor.

Ajuste este nivel (con el transmisor apagado) al mínimo posible con tal de que elimine el ruido. Si selecciona el valor "Hi" puede causar una distancia menor de la ruta de transmisión en condiciones desfavorables.

PL Przekręcając pokrętkę MENU, przejdź do pozycji „SQL”, a następnie, naciskając pokrętkę MENU, przejdź do menu blokady szumów. Przekręcając pokrętkę MENU, wybierz żądaną wartość, a następnie naciśnij pokrętkę MENU, aby zachować poziom blokady szumów (LO, MID, HI).

Uwaga: System blokady szumów eliminuje zakłócenia, które występują, gdy nadajnik jest wyłączony. Eliminuje także pojawiający się nagły hałas, który występuje, gdy odbiornik zaczyna ponownie odbierać sygnały po chwili przerwy.

Ustaw blokadę szumów (gdy nadajnik jest wyłączony) na najniższy z możliwych poziomów, który pozwala na eliminację zakłóceń. Ustawienie „Hi” (Wysokie) może przyczynić się w niekorzystnych warunkach do zmniejszenia zasięgu działania urządzenia.

IT Ruotare la manopola MENU per spostare il cursore su SQL, quindi premere la manopola MENU per accedere al menu SQL. Ruotare la manopola MENU per scegliere la modalità appropriata e premerla per memorizzare l'impostazione (LO, MID, HI).

Nota: il sistema di squelch elimina i rumori fastidiosi quando il trasmettitore è spento e silenzia il rumore improvviso che si genera quando la potenza di trasmissione ricevuta dal ricevitore non è più sufficiente.

Regolare lo squelch (a trasmettitore spento) all'impostazione più bassa possibile per silenziare i rumori sibilanti. L'impostazione "Hi" può determinare una distanza di trasmissione più ridotta in condizioni sfavorevoli.

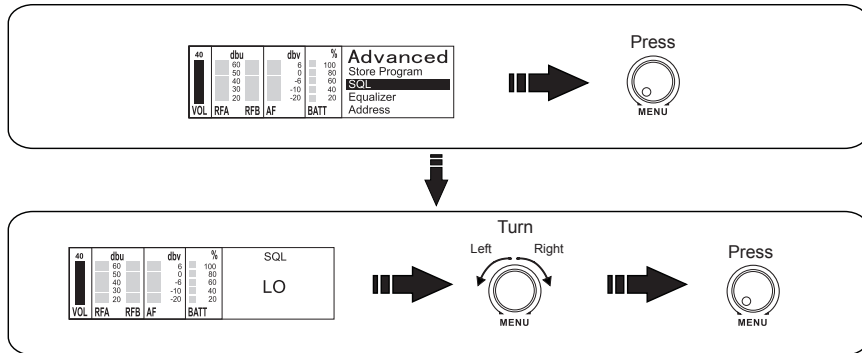

STORE PROGRAM / PROGRAMM SPEICHERN / MÉMORISER PROGRAMME / GUARDAR PROGRAMA / ZAPISYWANIE PROGRAMU / PROGRAMMA DI MEMORIZZAZIONE

EN Turn the MENU wheel to move the cursor to STORE PROGRAM (Name, Group, Channel, Address, EQ, SQL) and press MENU wheel to access Store Program menu. Turn the MENU wheel to choose from 0-9 and press the MENU wheel to go to next page (Store yes? / Store no?).

If you want to store program turn the MENU wheel to "store yes?" and confirm by pressing MENU again. The display will return to the main user interface after „Stored“ will appear for two seconds.

If you don't want to store program turn the MENU wheel to "store no?" and confirm by pressing MENU again. The display will return to the advanced menu.

DE Bewegen Sie den Cursor durch Drehen des MENU-Rads bis zum Menüpunkt STORE PROGRAM (Name, Gruppe, Kanal, Adresse, EQ, SQL), und drücken Sie das MENU-Rad, um zu den Speicher-Einstellungen zu gelangen. Wählen Sie durch Drehen des MENU-Rads ein Programm (0-9), und drücken Sie das Rad, um zur nächsten Seite zu gelangen („Store Yes?“ / „Store No?“).

Möchten Sie das Programm speichern, wählen Sie durch Drehen des MENU-Rads „Store yes?“ aus und bestätigen durch Drücken des Rads. Anschließend wird für zwei Sekunden „Stored“ („Gespeichert“) angezeigt, danach ist im Display wieder das Hauptmenü zu sehen.

Möchten Sie das Programm nicht speichern, wählen Sie durch Drehen des MENU-Rads „Store no?“ aus und bestätigen wiederum durch Drücken des Rads. Anschließend ist im Display wieder das „Advanced“-Menü zu sehen.

FR Tourner la roue MENU pour faire avancer le curseur sur STORE PROGRAM (nom, groupe, canal, adresse, EQ, SQL), et appuyer sur la roue MENU pour accéder au menu Store Program. Tourner la roue MENU pour choisir entre 0-9 et appuyer sur la roue MENU pour passer à la page suivante (Store yes? / Store no?) [mémoriser Oui, mémoriser Non]. / Store no?). Si vous désirez mémoriser le programme, tourner la roue MENU sur « store yes? » et confirmer en appuyant à nouveau sur MENU.

L'écran retourne à l'interface utilisateur principale après avoir affiché « Stored » pendant deux secondes. Si vous ne désirez pas mémoriser le programme, tourner la roue MENU sur « store non? » et confirmer en appuyant à nouveau sur MENU.

L'écran affiche à nouveau le menu avancé.

ES Gire el control MENU para mover el cursor hasta seleccionar STORE PROGRAM y pulse MENU para entrar en el menú STORE PROGRAM. Gire el control MENU para seleccionar entre 0 y 9 y pulse de nuevo MENU para avanzar a la siguiente página Store yes? / Store no? (Guardar / No guardar) / Store no?).

Si desea guardar el programa, gire el control MENU y seleccione "store yes?" y pulse de nuevo MENU para confirmar. Se mostrará "Stored" durante dos segundos y se volverá a la pantalla principal.

Si no desea guardar el programa, gire el control MENU, seleccione "store no?" y pulse de nuevo MENU para confirmar. La pantalla volverá al menú ADVANCED.

PL Przekręcając pokrętkę MENU, przejdź do pozycji „STORE PROGRAM” (nazwa, grupa, kanał, adres, korektor, blokada szumów) i naciśnij pokrętkę MENU, aby przejść do menu zapisywania programu. Przekręcając pokrętkę MENU, wybierz cyfrę od 0 do 9 i naciśnij pokrętkę MENU, aby przejść do następnej strony (Store yes? / Store no? (Zapisz/Nie zapisuj)). / Store no?).

W celu zapisania ustawień, przekręcając pokrętkę MENU, przejdź do pozycji „store yes?” (Zapisz) i potwierdź wybór poprzez naciśnięcie pokrętki MENU. Na wyświetlaczu przez 2 sekundy wyświetlany będzie napis „Stored”, po czym nastąpi powrót do menu głównego.

W celu anulowania ustawień, przekręcając pokrętkę MENU, przejdź do pozycji „store no?” (Nie zapisuj) i potwierdź wybór poprzez naciśnięcie pokrętki MENU. Użytkownik zostanie następnie przekierowany do menu ustawień zaawansowanych.

IT Ruotare la manopola MENU per spostare il cursore su STORE PROGRAM (Name, Group, Channel, Address, EQ, SQL) e premerla per accedere al menu di programmazione della memorizzazione. Ruotare la manopola MENU per scegliere un numero da 0 a 9, quindi premerla per passare alla pagina successiva (Store yes? / Store no?). / Store no?).

Se si desidera memorizzare il programma, ruotare la manopola MENU su "store yes?" e premerla nuovamente per confermare. Il display tornerà all'interfaccia utente principale dopo aver visualizzato il messaggio "Stored" (memorizzato) per due secondi.

Se non si desidera memorizzare il programma, ruotare la manopola MENU su "store no?" e premerla nuovamente per confermare. Il display tornerà al menu avanzato.

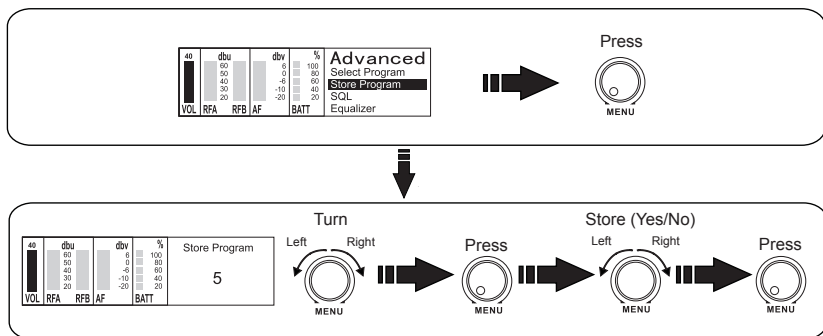

SELECT PROGRAM / PROGRAMM-WAHL / SELECCIÓN DE PROGRAMA / WYBÓR PROGRAMU / SELEZIONE PROGRAMMA

EN Turn the MENU wheel to move the cursor to SELECT PROGRAM and press MENU wheel to access Select Program menu. Turn the MENU wheel to choose stored program from 0-9 and press the MENU wheel to load the settings.

DE Bewegen Sie den Cursor durch Drehen des MENU-Rads bis zum Menüpunkt SELECT PROGRAM, und drücken Sie das Rad, um zur Programmauswahl zu gelangen. Wählen Sie durch Drehen des Rads das gewünschte, gespeicherte Programm (0-9) aus, und drücken Sie das Rad, um die Einstellungen zu laden.

FR Tourner la roue MENU pour faire avancer le curseur sur SELECT PROGRAM et appuyer sur la roue MENU pour accéder au menu Select Program. Tourner la roue MENU pour choisir un programme mémorisé entre 0-9 et appuyer sur la roue MENU pour charger les réglages.

ES Gire el control MENU para mover el cursor hasta seleccionar SELECT PROGRAM y pulse el MENU para entrar en el menú SELECT PROGRAM. Gire el control MENU, seleccione un número de programa de 0 a 9 y pulse de nuevo MENU para guardar la selección.

PL Przekręcając pokrętkę MENU, wybierz pozycję „SELECT PROGRAM”, a następnie naciśnij pokrętkę MENU, aby przejść do menu wyboru programu. Przekręcając pokrętkę MENU, wybierz jeden z zapisanych wcześniej programów (od 0 do 9), a następnie naciśnij pokrętkę MENU w celu potwierdzenia wyboru.

IT Ruotare la manopola MENU per spostare il cursore su SELECT PROGRAM e premerla per accedere al menu di selezione del programma. Ruotare la manopola MENU per scegliere il programma memorizzato fra 0 e 9, quindi premerla per caricare le impostazioni.

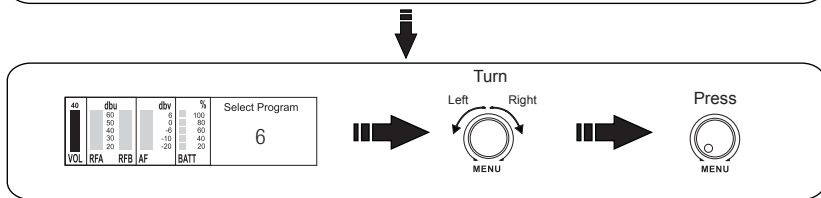
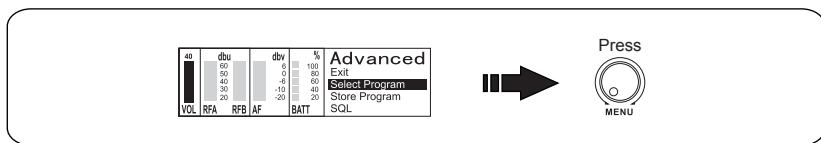

EXIT / SALIR / WYJŚCIE / USCITA

- EN** Turn the MENU wheel to move the cursor to EXIT and press MENU wheel to return to advanced menu.
- DE** Bewegen Sie den Cursor durch Drehen des MENU-Rads bis zum Menüpunkt EXIT, und drücken Sie das Rad, um zurück zum „Advanced“-Menü zu gelangen.
- FR** Tourner la roue MENU pour faire avancer le curseur sur EXIT et appuyer sur la roue MENU pour retourner au menu avancé.
- ES** Gire el control MENU para mover el cursor hasta seleccionar EQUALIZER y pulse MENU para entrar en el menú EQUALIZER. Gire el control MENU, seleccione un modo y pulse de nuevo MENU para guardar la selección.
- PL** Przekręcając pokrętkę MENU, przejdź do pozycji „EXIT”, a następnie, naciskając pokrętkę MENU, wróć do menu Ustawień zaawansowanych.
- IT** Ruotare la manopola MENU per spostare il cursore su EXIT e premerla per tornare al menu avanzato.

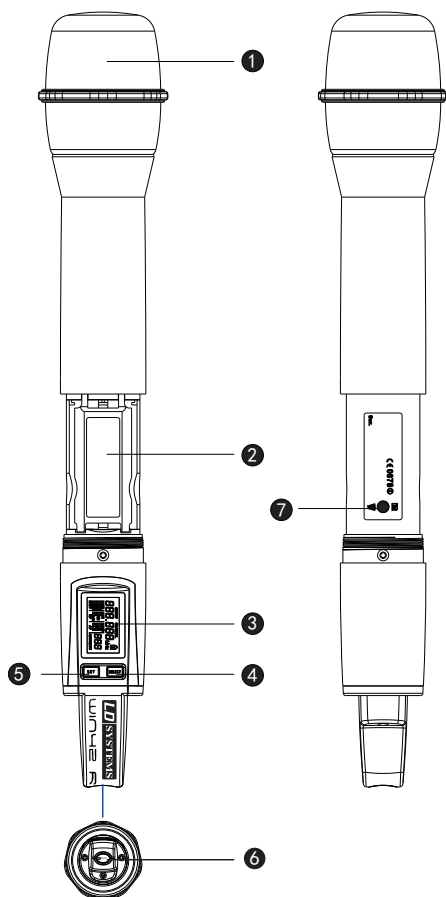

- ❶ MICROPHONE HEAD / MIKROFONKAPSEL / TÊTE DU MICROPHONE / CABEZA DEL MICRÓFONO / GŁÓWKA MIKROFONU / TESTA DEL MICROFONO
- ❷ BATTERY LID / BATTERIEFACH-ABDECKUNG / COUVERCLE DU COMPARTIMENT DES PILES / TAPA DE BATERÍA / POKRYWA BATERII / COPERTURA BATTERIA
- ❸ LCD DISPLAY / LC-DISPLAY / ÉCRAN LCD / PANTALLA LCD / WYŚWIETLACZ LCD / DISPLAY LCD
- ❹ SELECT MENU BUTTON / SELECT-TASTE (MENÜ-AUSWAHL) / TOUCHE SÉLECTIONNER MENU / BOTÓN SELECT / PRZYCISK SELECT / PULSANTE MENU SELECT
- ❺ SYSTEM SET BUTTON / SET-TASTE FÜR SYSTEMEINSTELLUNGEN / TOUCHE RÉGLAGE SYSTÈME / BOTÓN SET / PRZYCISK SET / PULSANTE SET DI SISTEMA
- ❻ POWER/MUTE SWITCH / POWER-/MUTE-SCHALTER / COMMUTATEUR ALLUMAGE/SOURDINE / INTERRUPTOR DE ENCENDIDO/SILENCIO / PRZYCISK ZASILANIA/WYCISZANIA / PULSANTE ON/OFF / MUTE
- ❼ INFRARED INTERFACE / INFRAROT-SCHNITTSTELLE / INTERFACE INFRAROUGE / EMISOR DE INFRARROJOS / PORT PODCZERWIENI / INTERFACCIA A INFRAROSSI

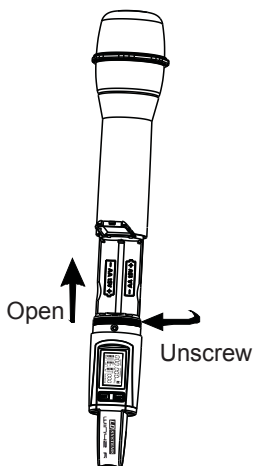

CHANGING BATTERIES / AUSTAUSCHEN DER BATTERIEN / REMPLACEMENT DES PILES / SUSTITUCIÓN DE LAS BATERÍAS / WYMIANA BATERII / SOSTITUZIONE DELLE BATTERIE

EN 1. Unscrew cover, 2. Open lid, 3. Replace batteries, 4. Close lid, 5. Screw on cover

Note: Microphone will only work with screwed on cover.

DE 1. Abdeckung abschrauben, 2. Öffnen Sie den Deckel über den Batterien, 3. Ersetzen Sie die Batterien, 4. Schließen Sie den Deckel über den Batterien, 5. Schrauben Sie die Abdeckung wieder auf.

Hinweis: Das Mikrofon funktioniert nur mit zugeschraubter Abdeckung.

FR 1. Dévisser le couvercle, 2. Ouvrir le couvercle, 3. Remplacer les piles, 4. Fermer le couvercle, 5. Revisser le couvercle

Remarque : Le microphone ne marche qu'avec le couvercle vissé.

ES 1. Desatornille la tapa, 2. Retire la tapa, 3. Sustituya las baterías, 4. Cierre la tapa, 5. Atornille la tapa

Nota: El micrófono sólo funcionará con la tapa atornillada.

PL 1. Przekręć osłonę mikrofonu, 2. Otwórz pokrywę, 3. Wymień baterie, 4. Zamknij pokrywę, 5. Dokręć osłonę

Uwaga: Mikrofon nie będzie działał bez dokręconej osłony.

IT 1. Svitare il coperchio, 2. Aprire la copertura, 3. Sostituire le batterie, 4. Chiudere la copertura, 5. Avvitare il coperchio

Nota: il microfono funziona solo con il coperchio avvitato.

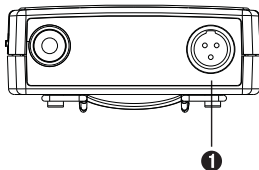
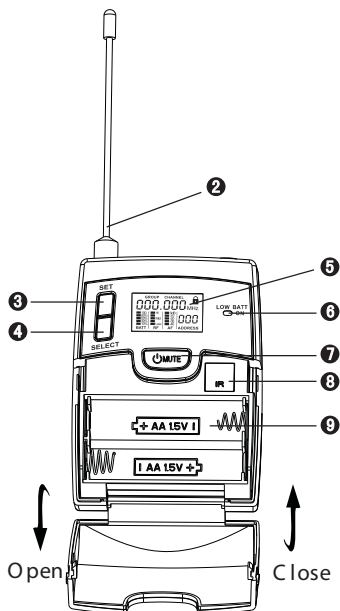

① 3-PIN MINI XLR INPUT / MINI-XLR-EINGANG (3-POL) / ENTRÉE MINI XLR 3 POINTS / ENTRADA MINI XLR DE 3 PINES / 3 STYKOWE WEJŚCIE MINI XLR / INGRESSO MINI XLR TRIPOLARE /

② ANTENNA / ANTENNE / ANTENA /

③ SYSTEM SET BUTTON / SET-TASTE FÜR SYSTEMEINSTELLUNGEN / TOUCHE RÉGLAGE SYSTÈME / BOTÓN SET / PRZYCISK SET / PULSANTE SET DI SISTEMA

④ SELECT BUTTON / SELECT-TASTE / TOUCHE SÉLECTIONNER / BOTÓN SELECT / PRZYCISK SELECT / PULSANTE SELECT

⑤ LCD DISPLAY / LC-DISPLAY / ÉCRAN LCD / PANTALLA LCD / WYŚWIETLACZ LCD / DISPLAY LCD

⑥ LOW BATTERY INDICATOR / BATTERIESTATUS-ANZEIGE (NIEDRIG) / INDICATEUR PILE FAIBLE / INDICADOR DE BATERÍA BAJA / WSKAŹNIK NISKIEGO POZIOMU NAŁADOWANIA BATERII / SPIA BATTERIA SCARICA

⑦ POWER/MUTE SWITCH / POWER-/MUTE-SCHALTER / COMMUTEUR ALLUMAGE/SOURDINE / INTERRUPTOR DE ENCENDIDO/SILENCIO / PRZYCISK ZASILANIA/WYCISZANIA / PULSANTE ON/OFF /MUTE /

⑧ INFRARED (IR) PORT / INFRAROT- (IR-) SCHNITTSTELLE / PORT INFRAROUGE (IR) / PUERTO DE INFRARROJOS (IR) / PORT PODCZERWIENI (IR) / PULSANTE ON/OFF /MUTE

⑨ BATTERY COMPARTMENT / BATTERIEFACH / COMPARTIMENT DES PILES / COMPARTIMENTO DE LAS BATERÍAS / GNIAZDO BATERII / VANO BATTERIE

CHANGING BATTERIES / AUSTAUSCHEN DER BATTERIEN / REMPLACEMENT DES PILES / SUSTITUCIÓN DE LAS BATERÍAS / WYMIANA BATERII / SOSTITUZIONE DELLE BATTERIE

EN When the receiver or transmitter battery indication blinks, the batteries should be changed within 15 minutes.

DE Wenn die Batterie-Statusanzeige des Senders oder Empfängers blinkt, sollten die Batterien innerhalb von 15 Minuten ausgetauscht werden.

FR Lorsque l'indicateur de charge du récepteur ou du transmetteur clignote, il faut changer les piles dans les 15 minutes.

ES Cuando parpadee el indicador de batería del transmisor o del receptor, deberá cambiar las baterías antes de 15 minutos.

PL Jeżeli wskaźnik poziomu baterii odbiornika lub nadajnika zacznie migać, baterie powinny zostać wymienione w ciągu 15 minut.

IT Quando la spia della batteria del ricevitore o del trasmettitore lampeggia, è necessario sostituire le batterie entro 15 minuti.

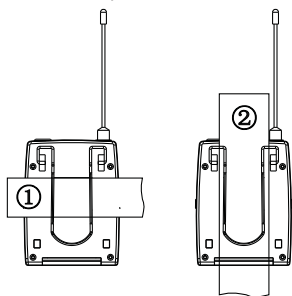

EN Wearing the beltpack transmitter:

Clip the transmitter to belt (1), or slide a guitar strap through the transmitter clip (2). For best results, slide the transmitter until the belt is pressed against the base of the clip.

DE So tragen Sie den Taschensender optimal:

Befestigen Sie den Taschensender mit dem Clip am Gürtel (Abb. 1) bzw. führen den Gitarrenrgurt durch den Clip (Abb. 2). Für optimalen Sitz des Taschensenders am Gürtel sollte der Clip stets vollständig auf den Gürtel aufgeschoben werden.

FR Port du transmetteur de ceinture:

Attacher le transmetteur à la ceinture (1) ou bien faire passer une sangle de guitare par le clip du transmetteur (2). Pour un meilleur résultat, faire glisser le transmetteur jusqu'à ce que la ceinture appuie contre la base du clip.

ES Wearing the beltpack transmitter:

Uso de la petaca Sujete la petaca al cinturón (1), o deslice el clip por la cinta de la guitarra (2). Se recomienda deslizar por completo el clip.

PL Sposób noszenia nadajnika beltpack:

przytnij nadajnik do paska (1), lub przyczep go do paska od gitary (2).

Aby upewnić się, że nadajnik będzie odpowiednio przylegał, nasuń uchwyty na pasek tak głęboko, jak to możliwe.

IT Indossare il trasmettitore beltpack:

Aggianciare il trasmettitore alla cintura (1), oppure far scivolare la tracolla della chitarra attraverso la clip del ricevitore (2). Per ottenere risultati migliori far scivolare il trasmettitore fino a quando la cintura preme contro la base della clip.

STRANSMITTER LCD DISPLAY / LC-DISPLAY SENDER / ÉCRAN LCD TRANSMETTEUR / PANTALLA LCD DEL TRANSMISOR / WYŚWIETLACZ LCD NADAJNIKA / DISPLAY LCD DEL TRASMETTITORE

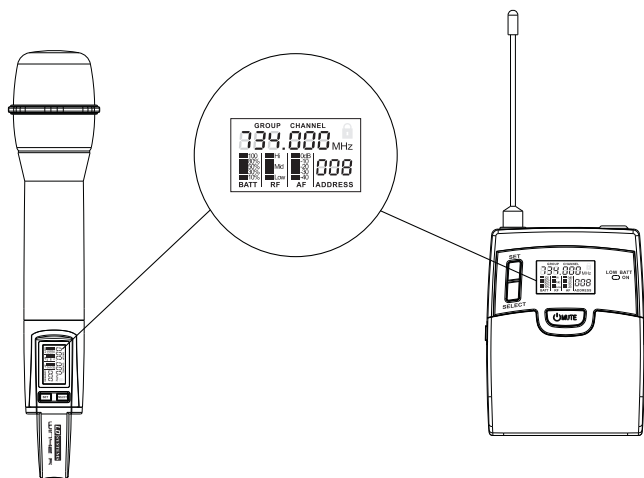

EN

DISPLAY	FUNCTION
GROUP	Current group
CHANNEL	Current channel
BATT	Battery level indication
RF	Transmission power (Hi, Mid, Lo)
AF	Gain setting (0 dB, -10, -20, -30, -40 dB)
ADDRESS	0-224
MUTE	AF blinks

DE

ANZEIGE	FUNKTION
GROUP	Aktuell gewählte Gruppe
CHANNEL	Aktuell gewählter Kanal
BATT	Batteriestatus
RF	Sendeleistung (Hi, Mid, Lo)
AF	Gain (Verstärkung: 0 dB, -10, -20, -30, -40 dB)
ADDRESS	0-224
MUTE	AF-Anzeige blinkt

FR

ÉCRAN	FONCTION
GROUP	Groupe actuel
CANAL	Canal actuel
BATT	Indicateur de charge des piles
RF	Puissance de transmission (Hi, Mid, Lo)
AF	Réglage du gain (0 dB, -10, -20, -30, -40 dB)
ADDRESS	0-224
MUTE	AF ciignote

PANTALLA	FUNCIÓN
GROUP	Grupo actual
CHANNEL	Canal actual
BATT	Nivel de batería
RF	Potencia de transmisión (Hi, Mid, Lo)
AF	Ganancia (0 dB, -10, -20, -30, -40 dB)
ADDRESS	0-224
MUTE	AF parpadea

WYŚWIETLACZ	FUNKCJA
GRUPA	Bieżąca grupa
KANAŁ	Bieżący kanał
BATT	Wskaźnik poziomu baterii
RF	Siła sygnału (Hi, Mid, Lo)
AF	Ustawienie wzmocnienia sygnału (0 dB, -10, -20, -30, -40 dB)
ADRES	0-224
MUTE	Wskaźnik AF miga

DISPLAY	FUNZIONE
GROUP	Gruppo attuale
CHANNEL	Canale attuale
BATT	Spia del livello di carica della batteria
RF	Potenza di trasmissione (Hi, Mid, Lo)
AF	Parametri di guadagno (0 dB, -10, -20, -30, -40 dB)
ADDRESS	0-224
MUTE	AF lampeggia

BELTPACK MINI-XLR PIN ASSIGNMENT / BELEGUNG MINI-XLR-ANSCHLUSS (TASCHESENDER) / BROCHAGE TRANSMETTEUR CEINTURE MINI-XLR / PINEADO DEL MINI-XLR DE LA PETACAA / UKŁAD STYKÓW WEJŚCIA MINI-XLR W NADAJNIKU BELTPACK / ASSEGNAZIONE PIN BELTPACK MINI-XLR

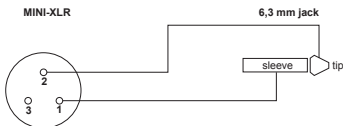

- EN** Guitar & Bass and other high impedance sources.
DE Gitarre, Bass und andere hochohmige Signalquellen.
FR Guitare, basse et autres sources de haute impédance.
ES Guitarra, bajo y otras fuentes de alta impedancia.
PL Gitara, bas oraz inne źródła wysokiej impedancji.
IT Chitarra, basso e altre sorgenti di alta impedenza.

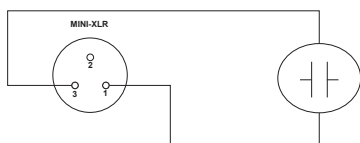

- EN** Condenser with internal pull up resistor.
- DE** Kondensatormikrofon mit internem Pull-up-Widerstand.
- FR** Condensateur avec résistance d'excursion interne.
- ES** Condensador con resistencia interna.
- PL** Kondensator z wewnętrznym rezystorem podciągającym.
- IT** Condensatore con resistore interno di pull-up.

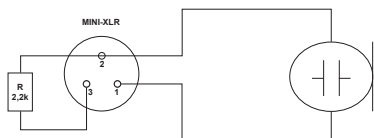

- EN** Condenser without internal pull up resistor.
- DE** Kondensatormikrofon ohne internem Pull-up-Widerstand.
- FR** Condensateur sans résistance d'excursion interne.
- ES** Condensador sin resistencia interna.
- PL** Kondensator bez wewnętrznego rezystora podciągającego.
- IT** Condensatore senza resistore interno di pull-up.

HANDHELD TRANSMITTER MAIN FUNCTION / HANDMIKROFON HAUPTFUNKTIONEN / TRANSMETTEUR PORTABLE FONCTION PRINCIPALE / FUNCIONAMIENTO DEL TRANSMISOR DE MANO / NADAJNIK RĘCZNY GŁÓWNE FUNKCJE / FUNZIONE PRINCIPALE DEL TRASMETTITORE PORTATILE

ON/OFF AND MUTE / AN/AUS UND MUTE / ALLUMAGE/EXTINCTION ET SOURDINE / ENCENDIDO, APAGADO Y SILENCIO / PRZEŁĄCZNIK ZASILANIA/WYCISZANIA / ON/OFF E MUTE

- EN** Press the Power/Mute key for 2 seconds to turn on/off the transmitter. Push the Power/Mute key briefly to mute the transmitter (AF blinks). Push briefly again to unmute the transmitter.
- DE** Drücken Sie die Power/Mute-Taste 2 Sekunden lang, um den Sender ein- bzw. auszuschalten. Drücken Sie die Power/Mute-Taste kurz, um den Sender stummzuschalten (Anzeige „AF“ blinkt). Möchten Sie die Stummschaltung wieder aufheben, drücken Sie die Power/Mute-Taste noch einmal kurz.
- FR** Appuyer sur la touche Power/Mute pendant 2 secondes pour allumer/éteindre le transmetteur. Appuyer brièvement sur la touche Power/Mute pour mettre le transmetteur en sourdine (AF clignote). Appuyer à nouveau brièvement pour enlever la sourdine du transmetteur.
- ES** Pulse el interruptor de encendido/Silencio durante 2 segundos para apagar/encender el transmisor. Pulse brevemente el interruptor de encendido/Silencio para silenciarlo (AF parpadea). Pulse brevemente de nuevo para desactivar el silencio del transmisor.
- PL** Aby włączyć lub wyłączyć nadajnik, naciśnij i przytrzymaj przycisk zasilania/wyciszania przez 2 sekundy. Naciśnij i przez chwilę przytrzymaj Przełącznik zasilania/wyciszania, aby wyciszyć nadajnik (wskaźnik AF zamiga). Raz jeszcze naciśnij i przytrzymaj przycisk, aby ponownie włączyć dźwięk.
- IT** Premere il tasto Power/Mute per 2 secondi per accendere/spagnere il trasmettitore. Premere brevemente il tasto Power/Mute per mettere il trasmettitore in silenzioso (AF lampeggia). Premere di nuovo brevemente per togliere il silenziatore al trasmettitore.

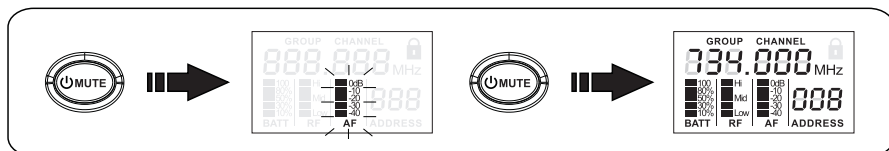

GROUP / CHANNEL / AF (AUDIO LEVEL) / RF (TRANSMISSION POWER) / ADDRESS / LOCK SETUP /// GRUPPE / KANAL / AF (AUDIOPEL) / RF (SENDELEISTUNG) / ADRESSE / SPERREN /// CONFIGURATIONS GROUPE / CANAL / AF (NIVEAU AUDIO) / RF (PUISSANCE DE TRANSMISSION) / ADRESSE / VERROUILLAGE /// CONFIGURACIÓN DE GROUP / CHANNEL / AF (NIVEL DE AUDIO) / RF (POTENCIA DE TRANSMISIÓN) / ADDRESS / LOCK /// USTAWIANIE GRUPY / KANAŁU / AF (POZIOMU GŁOŚNOŚCI) / RF (SIŁY SYGNAŁU RADIOWEGO) / ADRESU / BLOKADY /// GRUPPO / CANALE / AF (LIVELLO AUDIO) / RF (POTENZA DI TRASMISSIONE) / INDIRIZZO / SETUP BLOCCO

EN Press SELECT key for 2 seconds to enter edit modus. Push the SET key briefly to change value and SELECT key to go to the next function.

DE Drücken Sie die SELECT-Taste 2 Sekunden lang, um in den Bearbeitungsmodus zu gelangen. Drücken Sie kurz die SET-Taste, um den jeweiligen Wert zu verändern, und die SELECT-Taste, um zur nächsten Funktion zu gelangen.

FR Appuyer sur la touche SELECT pendant 2 secondes pour activer le mode d'édition. Appuyer brièvement sur la touche SET pour changer la valeur, et sur la touche SELECT pour passer à la fonction suivante.

ES Pulse el botón SELECT durante 2 segundos para entrar en el modo edición. Pulse brevemente el botón SET para cambiar el valor y pulse el botón SELECT para ir a la siguiente función.

PL Naciśnij i przytrzymaj przez 2 sekundy przycisk SET, aby przejść do Edycji ustawień. Naciśnij i przytrzymaj przez chwilę przycisk SET, aby zmienić wartość, a następnie naciśnij przycisk SELECT, aby przejść do następnej funkcji.

IT Premere il tasto SELECT per 2 secondi per accedere alla modalità di modifica. Premere brevemente il tasto SET per modificare il valore e il tasto SELECT per passare alla funzione successiva.

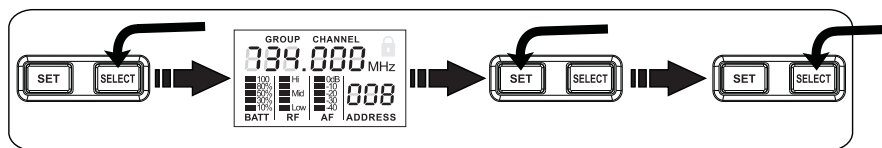

LOCK/UNLOCK / SPERREN/ENTSPERREN / VERROUILLER/DÉVERROUILLER / BLOQUEO/DESbloQUEO / BLOKOWANIE/ODBLOKOWANIE / BLOCCO/SBLOCCO

EN Lock: Press the SELECT key for 2 seconds to enter edit modus (group blinks). Press the SELECT key repeatedly until „LOC” blinks and press the SET key to lock the transmitter. Press SELECT to confirm.

Unlock: Press the SELECT key until „LOC” blinks. Press the SET key to unlock the transmitter. Press SELECT to confirm.

DE Sperren des Systems: Drücken Sie die SELECT-Taste 2 Sekunden lang, um in den Bearbeitungsmodus zu gelangen (Gruppe blinkt). Drücken Sie die SELECT-Taste wiederholt, bis die Anzeige „LOC” blinkt, und drücken Sie noch einmal die SET-Taste, um den Sender zu sperren. Bestätigen Sie mit SELECT.

Entsperren: Drücken Sie die SELECT-Taste bis die Anzeige „LOC” blinkt, und drücken Sie die SET-Taste, um den Sender zu entsperren. Bestätigen Sie mit SELECT.

FR Verrouillage : Appuyer sur la touche SELECT pendant 2 secondes pour activer le mode d'édition (groupe clignote). Appuyer plusieurs fois sur la touche SELECT jusqu'à ce que « LOC » clignote, appuyer sur la touche SET pour verrouiller le transmetteur. Appuyer sur SELECT pour confirmer.

Déverrouillage : Appuyer sur la touche SELECT jusqu'à ce que « LOC » clignote. Appuyer sur la touche SET pour déverrouiller le transmetteur. Appuyer sur SELECT pour confirmer.

ES Bloqueo: Pulse el botón SELECT durante 2 segundos para entrar en el modo edición (GROUP parpadea). Pulse varias veces el botón SELECT hasta que „LOC” parpadee y pulse el botón SET para bloquear el transmisor. Pulse SELECT para confirmar.

Desbloqueo: Pulse el botón SELECT hasta que „LOC” parpadee. Pulse el botón SET para desbloquear el transmisor. Pulse SELECT para confirmar.

PL Blokowanie: Naciśnij i przytrzymaj przycisk SELECT przez 2 sekundy, aby przejść do Edycji ustawień (wskaźnik Grupy zamiga). Naciśnij przycisk SELECT, aż wskaźnik „LOC” zamiga, a następnie naciśnij przycisk SET, aby zablokować nadajnik. Naciśnij przycisk SELECT, aby potwierdzić wybór.

Odblokowanie: Naciśnij przycisk SELECT, aż wskaźnik „LOC” zamiga. Naciśnij przycisk SET, aby odblokować nadajnik. Naciśnij przycisk SELECT, aby potwierdzić wybór.

IT Blocco: premere il tasto SELECT per 2 secondi per accedere alla modalità di modifica (group lampeggia). Premere ripetutamente il tasto SELECT fino a quando „LOC” lampeggia. Premere il tasto SET per bloccare il trasmettitore. Premere SELECT per confermare.

Sblocco: premere il tasto SELECT fino a quando „LOC” lampeggia. Premere il tasto SET per sbloccare il trasmettitore. Premere SELECT per confermare.

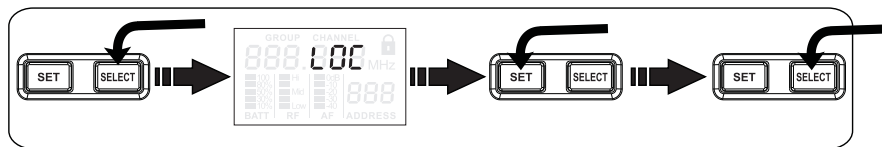

DISPLAY CURRENT FREQUENCY / ANZEIGE AKTUELLE FREQUENZ / AFFICHER LA FRÉQUENCE ACTUELLE / MOSTRAR LA FRECUENCIA ACTUAL / WYŚWIETLENIE BIEŻĄCEJ CZĘSTOTLIWOŚCI / VISUALIZZAZIONE FREQUENZA ATTUALE

EN Press the SET or the SELECT key shortly under main user interface and the display will show the current working frequency. Returns to main user interface after 5 seconds automatically.

DE Drücken Sie im Hauptmenü kurz die SET- oder SELECT-Taste, um die aktuelle Sendefrequenz anzeigen zu lassen. Die Anzeige wechselt nach 5 Sekunden automatisch wieder zum Hauptmenü.

FR Appuyer brièvement sur la touche SET ou SELECT dans l'interface utilisateur principale ; l'écran affichera la fréquence actuelle de travail. Retour automatique à l'interface utilisateur principale après 5 secondes.

ES Pulse brevemente el botón SET o SELECT y la pantalla principal mostrará la frecuencia actual en funcionamiento. Volverá automáticamente a la pantalla principal al cabo de 5 segundos.

PL Znajdując się w menu głównym, wciśnij i przez chwilę przytrzymaj przycisk SET lub SELECT. Częstotliwość będzie wyświetlana przez 5 sekund, po czym nastąpi automatyczny powrót do menu głównego.

IT Premere brevemente il tasto SET o SELECT nell'interfaccia utente principale e il display visualizzerà la frequenza operativa attuale. Dopo 5 secondi ritorna automaticamente all'interfaccia utente principale.

BODYPACK TRANSMITTER MAIN FUNCTION / TASCHENSENDER HAUPTFUNKTIONEN / TRANSMETTEUR DE POCHE FONCTION PRINCIPALE / FUNCIONAMIENTO DE LA PETACA / NADAJNIK BODYPACK – GŁÓWNE FUNKCJE / FUNZIONE PRINCIPALE DEL TRASMETTITORE TASCABILE

ON/OFF AND MUTE / AN/AUS UND MUTE / ALLUMAGE/EXTINCTION ET SOURDINE / ENCENDIDO, APAGADO Y SILENCIO / PRZEŁĄCZNIK ZASILANIA/WYCISZANIA / ON/OFF E MUTE

EN Press the Power/Mute key for 2 seconds to turn on/off the transmitter. Push the Power/Mute key briefly to mute the transmitter (AF blinks). Push briefly again to unmute the transmitter.

DE Drücken Sie die Power/Mute-Taste 2 Sekunden lang, um den Sender ein- bzw. auszuschalten. Drücken Sie die Power/Mute-Taste kurz, um den Sender stummzuschalten (Anzeige „AF“ blinkt). Möchten Sie die Stummschaltung wieder aufheben, drücken Sie die Power/Mute-Taste noch einmal kurz.

FR Appuyer sur la touche Power/Mute pendant 2 secondes pour allumer/éteindre le transmetteur. Appuyer brièvement sur la touche Power/Mute pour mettre le transmetteur en sourdine (AF clignote). Appuyer à nouveau brièvement pour enlever la sourdine du transmetteur.

ES Pulse el interruptor de encendido/Silencio durante 2 segundos para apagar/encender el transmisor. Pulse brevemente el interruptor de encendido/Silencio para silenciarlo (AF parpadea). Pulse brevemente de nuevo para desactivar el silencio del transmisor.

PL Aby włączyć lub wyłączyć nadajnik, naciśnij i przytrzymaj przycisk zasilania/wyciszania przez 2 sekundy. Naciśnij i przez chwilę przytrzymaj Przełącznik zasilania/wyciszania, aby wyciszyć nadajnik (wskaźnik AF zamiga). Raz jeszcze naciśnij i przytrzymaj przycisk, aby ponownie włączyć dźwięk.

IT Premere il tasto Power/Mute per 2 secondi per accendere/spagnere il trasmettitore. Premere brevemente il tasto Power/Mute per mettere il trasmettitore in silenzioso (AF lampeggia). Premere di nuovo brevemente per togliere il silenziatore al trasmettitore.

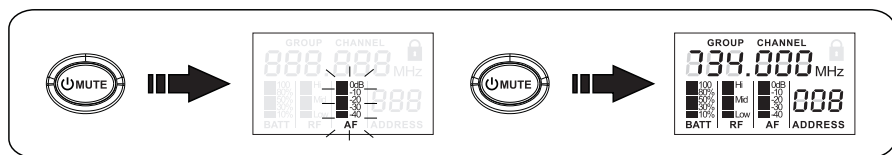

GROUP / CHANNEL / AF (AUDIO LEVEL) / RF (TRANSMISSION POWER) / ADDRESS / LOCK SETUP /// GRUPE / KANAL / AF (AUDIOPEGEL) / RF (SENDELEISTUNG) / ADRESSE / SPERREN /// CONFIGURATIONS GROUPE / CANAL / AF (NIVEAU AUDIO) / RF (PUISSANCE DE TRANSMISSION) / ADRESSE / VERROUILLAGE /// CONFIGURACIÓN DE GROUP / CHANNEL / AF (NIVEL DE AUDIO) / RF (POTENCIA DE TRANSMISIÓN) / ADDRESS / LOCK /// USTAWIANIE GRUPY / KANAŁU / AF (POZIOMU GŁOŚNOŚCI) / RF (SIŁY SYGNAŁU RADIOWEGO) / ADRESU / BLOKADY /// GRUPPO / CANALE / AF (LIVELLO AUDIO) / RF (POTENZA DI TRASMISSIONE) / INDIRIZZO / SETUP BLOCCO

EN Press SELECT key for 2 seconds to enter edit modus. Push the SET key briefly to change value and SELECT key to go to the next function.

DE Drücken Sie die SELECT-Taste 2 Sekunden lang, um in den Bearbeitungsmodus zu gelangen. Drücken Sie kurz die SET-Taste, um den jeweiligen Wert zu verändern, und die SELECT-Taste, um zur nächsten Funktion zu gelangen.

FR Appuyer sur la touche SELECT pendant 2 secondes pour activer le mode d'édition. Appuyer brièvement sur la touche SET pour changer la valeur, et sur la touche SELECT pour passer à la fonction suivante.

ES Pulse el botón SELECT durante 2 segundos para entrar en el modo edición. Pulse brevemente el botón SET para cambiar el valor y pulse el botón SELECT para ir a la siguiente función.

PL Naciśnij i przytrzymaj przez 2 sekundy przycisk SET, aby przejść do Edycji ustawień. Naciśnij i przytrzymaj przez chwilę przycisk SET, aby zmienić wartość, a następnie naciśnij przycisk SELECT, aby przejść do następnej funkcji.

IT Premere il tasto SELECT per 2 secondi per accedere alla modalità di modifica. Premere brevemente il tasto SET per modificare il valore e il tasto SELECT per passare alla funzione successiva.

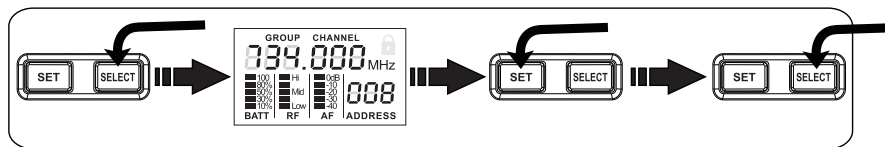

LOCK/UNLOCK / SPERREN/ENTSPERREN / VERROUILLER/DÉVERROUILLER / BLOQUEO/DESbloQUEO / BLOKOWANIE/ODBLOKOWANIE / BLOCCO/SBLOCCO

EN Lock: Press the SELECT key for 2 seconds to enter edit modus (group blinks). Press the SELECT key repeatedly until „LOC“ blinks and press the SET key to lock the transmitter. Press SELECT to confirm.

Unlock: Press the SELECT key until "LOC" blinks. Press the SET key to unlock the transmitter. Press SELECT to confirm.

DE Sperren des Systems: Drücken Sie die SELECT-Taste 2 Sekunden lang, um in den Bearbeitungsmodus zu gelangen (Gruppe blinkt). Drücken Sie die SELECT-Taste wiederholt, bis die Anzeige "LOC" blinkt, und drücken Sie noch einmal die SET-Taste, um den Sender zu sperren. Bestätigen Sie mit SELECT.

Entsperren: Drücken Sie die SELECT-Taste bis die Anzeige "LOC" blinkt, und drücken Sie die SET-Taste, um den Sender zu entsperren. Bestätigen Sie mit SELECT.

FR Verrouillage : Appuyer sur la touche SELECT pendant 2 secondes pour activer le mode d'édition (groupe clignote). Appuyer plusieurs fois sur la touche SELECT jusqu'à ce que « LOC » clignote, appuyer sur la touche SET pour verrouiller le transmetteur. Appuyer sur SELECT pour confirmer.

Déverrouillage : Appuyer sur la touche SELECT jusqu'à ce que « LOC » clignote. Appuyer sur la touche SET pour déverrouiller le transmetteur. Appuyer sur SELECT pour confirmer.

ES Bloqueo: Pulse el botón SELECT durante 2 segundos para entrar en el modo edición (GROUP parpadea). Pulse varias veces el botón SELECT hasta que "LOC" parpadee y pulse el botón SET para bloquear el transmisor. Pulse SELECT para confirmar.

Desbloquear: Pulse el botón SELECT hasta que "LOC" parpadee. Pulse el botón SET para desbloquear el transmisor. Pulse SELECT para confirmar.

PL Blokowanie: Naciśnij i przytrzymaj przycisk SELECT przez 2 sekundy, aby przejść do Edycji ustawień (wskaźnik Grupy zamiga). Naciśnij przycisk SELECT, aż wskaźnik „LOC” zamiga, a następnie naciśnij przycisk SET, aby zablokować nadajnik. Naciśnij przycisk SELECT, aby potwierdzić wybór.

Odblokowanie: Naciśnij przycisk SELECT, aż wskaźnik „LOC” zamiga. Naciśnij przycisk SET, aby odblokować nadajnik. Naciśnij przycisk SELECT, aby potwierdzić wybór.

IT Blocco: premere il tasto SELECT per 2 secondi per accedere alla modalità di modifica (group lampeggia). Premere ripetutamente il tasto SELECT fino a quando "LOC" lampeggia. Premere il tasto SET per bloccare il trasmettitore. Premere SELECT per confermare.

Sblocco: premere il tasto SELECT fino a quando "LOC" lampeggia. Premere il tasto SET per sbloccare il trasmettitore. Premere SELECT per confermare.

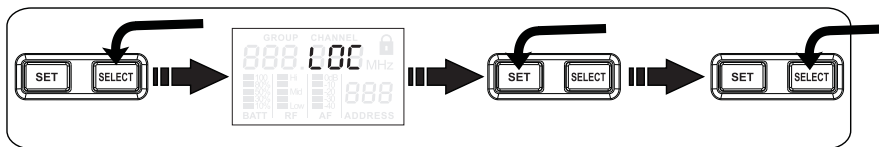

DISPLAY CURRENT FREQUENCY / ANZEIGE AKTUELLE FREQUENZ / AFFICHER LA FRÉQUENCE ACTUELLE / MOSTRAR LA FRECUENCIA ACTUAL / WYŚWIETLENIE BIEŻĄCEJ CZĘSTOTLIWOŚCI / VISUALIZZAZIONE FREQUENZA ATTUALE

EN Press the SET or the SELECT key shortly under main user interface and the display will show the current working frequency. Returns to main user interface after 5 seconds automatically.

DE Drücken Sie im Hauptmenü kurz die SET- oder SELECT-Taste, um die aktuelle Sendefrequenz anzeigen zu lassen. Die Anzeige wechselt nach 5 Sekunden automatisch wieder zum Hauptmenü.

FR Appuyer brièvement sur la touche SET ou SELECT dans l'interface utilisateur principale ; l'écran affichera la fréquence actuelle de travail. Retour automatique à l'interface utilisateur principale après 5 secondes.

ES Pulse brevemente el botón SET o SELECT y la pantalla principal mostrará la frecuencia actual en funcionamiento. Volverá automáticamente a la pantalla principal al cabo de 5 segundos.

PL Znajdując się w menu głównym, wciśnij i przez chwilę przytrzymaj przycisk SET lub SELECT. Częstotliwość będzie wyświetlana przez 5 sekund, po czym nastąpi automatyczny powrót do menu głównego.

IT Premere brevemente il tasto SET o SELECT nell'interfaccia utente principale e il display visualizzerà la frequenza operativa attuale. Dopo 5 secondi ritorna automaticamente all'interfaccia utente principale.

SPECIFICATIONS / SPEZIFIKATIONEN / CARACTÉRISTIQUES / ESPECIFICACIONES / SPECYFIKACJA / SPECIFICHE

EN

WIN-42 RECEIVER (WIN42R)

Frequency range	734-776 MHz (LDWIN42) / 734-776 MHz (LDWIN42B5)
Usable channels	1680 (20 groups + 1 user group)
Frequency bandwidth	42 MHz
Sensitivity	<- 104 dB
S/N Ratio	> 110 dB (A)
Distortion	< 0.5 %
Audio output level	10 dBu max
Dimension (W x H x D)	480 x 44 x 190 mm
Weight	0.970 kg
Power supply	DC 12-18 V 500mA

WIN-42 HANDHELD TRANSMITTER (WIN42MD)

Frequency range	734-776 MHz (LDWIN42) / 734-776 MHz (LDWIN42B5)
Usable channels	1680
RF Output Power	adjustable 10 mW / 30 mW / 50 mW
Audio Response	60 Hz - 16 kHz
Power Requirements	2 x AA size batteries
Operating Time	> 14h with alkaline batteries
Dimension	255 x 52 mm dia.
Weight	0.400 kg (include batteries)

WIN-42 BELTPACK TRANSMITTER (WIN42BP)

Frequency range	734-776 MHz (LDWIN42) / 734-776 MHz (LDWIN42B5)
Usable channels	1680
Input Connector	mini XLR 3-pole (phantom power for electret microphone)
RF Output Power	adjustable 10 mW / 30 mW / 50 mW
Audio Response	60 Hz - 16 kHz
Power Requirements	2 x AA size batteries
Operating Time	> 14h with alkaline batteries
Dimension (W x H x D)	87 x 25 x 63 mm
Weight	0.140 kg

DE

WIN-42 EMPFÄNGER (WIN42R)

Frequenzbereich	734-776 MHz (LDWIN42) / 734-776 MHz (LDWIN42B5)
Wählbare Kanäle	1680 (20 Gruppen + 1 User-Gruppe)
Frequenzbandbreite	42 MHz
Empfindlichkeit	<-104 dB
Geräuschspannungsabstand	>110 dB(A)
Verzerrung	< 0.5 %
Audio-Ausgangspegel	10 dBu max.
Abmessungen (B x H x T):	480 x 44 x 190 mm
Gewicht	0,970 kg
Stromversorgung	12-18 V DC, 500 mA

WIN-42 HANDMIKROFON (WIN42MD)

Frequenzbereich	734-776 MHz (LDWIN42) / 734-776 MHz (LDWIN42B5)
Wählbare Kanäle	1680
HF-Ausgangsleistung	10 mW / 30 mW / 50 mW (umschaltbar)
Audio-Frequenzgang	60 Hz - 16 kHz
Stromversorgung	2 AA-Batterien (Mignon-Zellen)
Betriebsdauer	>14 Stunden (mit Alkali-Batterien)
Abmessungen	255 (L) x 52 mm (Durchmesser)
Gewicht	0,400 kg (inkl. Batterien)

WIN-42 TASCHENSENDER (WIN42BP)

Frequenzbereich	734-776 MHz (LDWIN42) / 734-776 MHz (LDWIN42B5)
Wählbare Kanäle	1680
Eingang	Mini-XLR, 3-Pol (Phantomspannung für Electret-Mikrofon)
HF-Ausgangsleistung	10 mW / 30 mW / 50 mW (umschaltbar)
Audio-Frequenzgang	60 Hz - 16 kHz
Stromversorgung	2 AA-Batterien (Mignon-Zellen)
Betriebsdauer	>14 Stunden (mit Alkali-Batterien)
Abmessungen (B x H x T):	87 x 25 x 63 mm
Gewicht	0,140 kg

FR

RÉCEPTEUR WIN-42 (WIN42R)

Gamme des fréquences	734-776 MHz (LDWIN42) / 734-776 MHz (LDWIN42B5)
Canaux exploitables	1680 (20 groupes + 1 groupe utilisateur)
Bande de fréquence	42 MHz
Sensibilité	< -104 dB
Rapport S/B	> 110 dB (A)
Distorsion	< 0,5 %
Niveau de sortie audio	10 dBu max
Dimensions (L x H x P)	480 x 44 x 190 mm
Poids	0,970 kg
Alimentation :	CC 12-18 V 500 mA

TRANSMETTEUR À MAIN WIN-42 (WIN42MD)

Gamme des fréquences	734-776 MHz (LDWIN42) / 734-776 MHz (LDWIN42B5)
Canaux exploitables	1680
Puissance de sortie RF	réglable 10 mW / 30 mW / 50 mW
Réponse audio	de 60 Hz à 16 kHz
Alimentation	2 piles AA
Autonomie	> 14 h avec piles alcalines
Dimensions	255 x 52 mm
Poids	400 g (piles incluses)

TRANSMETTEUR DE CEINTURE WIN-42 (WIN42BP)

Gamme des fréquences	734-776 MHz (LDWIN42) / 734-776 MHz (LDWIN42B5)
Canaux exploitables	1680
Connecteur d'entrée	Mini XLR 3 points (alimentation fantôme pour microphones electret)
Puissance de sortie RF	réglable 10 mW / 30 mW / 50 mW
Réponse audio	de 60 Hz à 16 kHz
Alimentation	2 piles AA
Autonomie	> 14 h avec piles alcalines
Dimensions (L x H x P)	87 x 25 x 63 mm
Poids	0,140 kg

ES

RECEPTOR WIN-42 (WIN42R)

Banda de frecuencias	734-776 MHz (LDWIN42) / 734-776 MHz (LDWIN42B5)
Canales	1.680 (20 grupos + 1 grupo de usuarios)
Ancho de banda	42 MHz
Sensibilidad	<-104 dB
Relación S/N	> 110 dB(A)
Distorsión	<0,5%
Nivel de salida de audio	10 dBU máx.
Dimensiones (An x Al x F):	480 x 44 x 190 mm
Peso	0,970 kg
Alimentación	12-18 VDC, 500 mA

TRANSMISOR DE MANO WIN-42 (WIN42MD)

Banda de frecuencias	734-776 MHz (LDWIN42) / 734-776 MHz (LDWIN42B5)
Canales	1680
Potencia de salida RF	ajustable: 10 mW, 30 mW, 50 mW
Respuesta de audio	60 Hz a 16 kHz
Alimentación eléctrica	2 baterías de tipo AA
Autonomía	>14 horas con baterías alcalinas
Dimensiones	255 x 52 mm diámetro
Peso	0,400 kg (con baterías)

PETACA WIN-42 (WIN42BP)

Banda de frecuencias	734-776 MHz (LDWIN42) / 734-776 MHz (LDWIN42B5)
Canales	1680
Conector de entrada	mini XLR de 3 pines (alimentación fantasma para micro electret)
Potencia de salida RF	ajustable: 10 mW, 30 mW, 50 mW
Respuesta de audio	60 Hz a 16 kHz
Alimentación eléctrica	2 baterías de tipo AA
Autonomía	>14 horas con baterías alcalinas
Dimensiones (An x Al x F):	87 x 25 x 63 mm
Peso	0,140 kg

ODBIORNIK WIN-42 (WIN42R)

Zakres częstotliwości	734-776 MHz (LDWIN42) / 734-776 MHz (LDWIN42B5)
Liczba kanałów	1680 (20 grup + 1 grupa użytkownika)
Szerokość pasma	42 MHz
Czułość	<-104 dB
Stosunek sygnału do szumu	>110 dB(A)
Zniekształcenie	< 0.5 %
Poziom sygnału wyjściowego	maks. 10 dBu
Wymiary (szer. x wys. x gł.)	480 x 44 x 190 mm
Waga	0,970 kg
Zasilanie	12-18 V DC 500 mA

NADAJNIK RĘCZNY WIN-42 (WIN42MD)

Zakres częstotliwości	734-776 MHz (LDWIN42) / 734-776 MHz (LDWIN42B5)
Liczba kanałów	1680
Moc wyjściowa RF:	regulowana: 10 mW / 30 mW / 50 mW
Pasmo przenoszenia	60 Hz – 16 kHz
Zasilanie	2 baterie AA
Czas pracy	>14 godz. na bateriach alkalicznych
Wymiary	255 x 52 mm śr.
Waga	0,400 kg (z bateriami)

NADAJNIK BELTPACK WIN-42 (WIN42BP)

Zakres częstotliwości	734-776 MHz (LDWIN42) / 734-776 MHz (LDWIN42B5)
Liczba kanałów	1680
Złącze wejściowe	3 biegunowe mini XLR (zasilanie typu phantom dla mikrofonu elektretowego)
Moc wyjściowa RF:	regulowana: 10 mW / 30 mW / 50 mW
Pasmo przenoszenia	60 Hz – 16 kHz
Zasilanie	2 baterie AA
Czas pracy	>14 godz. na bateriach alkalicznych
Wymiary (szer. x wys. x gł.)	87 x 25 x 63 mm
Waga	0,140 kg

RICEVITORE WIN-42 (WIN42R)

Gamma di frequenze	734-776 MHz (LDWIN42) / 734-776 MHz (LDWIN42B5)
Canali fruibili	1.680 (20 gruppi + 1 gruppo utenti)
Larghezza della banda di frequenza	42 MHz
Sensibilità	<- 104 dB
Rapporto S/R	> 110 dB (A)
Distorsione	< 0,5%
Livello audio in uscita	max 10 dBu
Dimensioni (L x H x P)	480 x 44 x 190 mm
Peso	0,970 kg
Alimentazione	DC 12-18 V 500mA

TRASMETTITORE PORTATILE WIN-42 (WIN42MD)

Gamma di frequenze	734-776 MHz (LDWIN42) / 734-776 MHz (LDWIN42B5)
Canali fruibili	1680
Potenza RF in uscita	regolabile 10 mW / 30 mW / 50 mW
Risposta audio	60 Hz - 16 kHz
Requisiti per l'alimentazione	2 batterie AA
Tempo operativo	> 14h con batterie alcaline
Dimensioni	255 x 52 mm Ø
Peso	0,400 kg (batterie incluse)

TRASMETTITORE BELTPACK WIN-42 (WIN42BP)

Gamma di frequenze	734-776 MHz (LDWIN42) / 734-776 MHz (LDWIN42B5)
Canali fruibili	1680
Connettore in ingresso	mini XLR tripolare (alimentazione phantom per microfono elettret)
Potenza RF in uscita	regolabile 10 mW / 30 mW / 50 mW
Risposta audio	60 Hz - 16 kHz
Requisiti per l'alimentazione	2 batterie AA
Tempo operativo	> 14h con batterie alcaline
Dimensioni (L x H x P)	87 x 25 x 63 mm
Peso	0,140 kg

MANUFACTURER'S DECLARATIONS / HERSTELLERERKLÄRUNGEN / DECLARATIONS DU FABRICANT / DECLARACIÓN DEL FABRICANTE / DEKLARACJE PRODUCENTA / DICHIARAZIONI DEL PRODUTTORE

EN MANUFACTURER'S WARRANTY & LIMITATIONS OF LIABILITY

You can find our current warranty conditions and limitations of liability at: <http://www.adamhall.com/media/shop/downloads/documents/manufacturersdeclarations.pdf>. To request warranty service for a product, please contact Adam Hall GmbH, Daimler Straße 9, 61267 Neu Anspach / Email: Info@adamhall.com / +49 (0)6081 / 9419-0. To enquire about the current declaration of conformity, please contact info@adamhall.com.

WASTE DISPOSAL OF THIS PRODUCT

 (valid in the European Union and other European countries with a differentiated waste collection system) This symbol on the product, or on its documents indicates that the device may not be treated as household waste. This is to avoid environmental damage or personal injury due to uncontrolled waste disposal. Please dispose of this product separately from other waste and have it recycled to promote sustainable economic activity. Household users should contact either the retailer where they purchased this product, or their local government office, for details on where and how they can recycle this item in an environmentally friendly manner. Business users should contact their supplier and check the terms and conditions of the purchase contract. This product should not be mixed with other commercial waste for disposal.

DE HERSTELLERGARANTIE & HAFTUNGSBESCHRÄNKUNG

Unsere aktuellen Garantiebedingungen und Haftungsbeschränkung finden Sie unter: <http://www.adamhall.com/media/shop/downloads/documents/manufacturersdeclarations.pdf>. Im Service Fall wenden Sie sich bitte an Adam Hall GmbH, Daimlerstraße 9, 61267 Neu Anspach / E-Mail Info@adamhall.com / +49 (0)6081 / 9419-0. Die aktuelle Konformitätserklärung können Sie unter info@adamhall.com anfragen.

FR CORRECTE ENTSCORGUNG DIESES PRODUKTS

 (Gültig in der Europäischen Union und anderen europäischen Ländern mit Mülltrennung) Dieses Symbol auf dem Produkt oder dazugehörigen Dokumenten weist darauf hin, dass das Gerät am Ende der Produktlebenszeit nicht zusammen mit dem normalen Hausmüll entsorgt werden darf, um Umwelt- oder Personenschäden durch unkontrollierte Abfallentsorgung zu vermeiden. Bitte entsorgen Sie dieses Produkt getrennt von anderen Abfällen und führen es zur Förderung nachhaltiger Wirtschaftskreisläufe dem Recycling zu. Als Privatkunde erhalten Sie Informationen zu umweltfreundlichen Entsorgungsmöglichkeiten über den Händler, bei dem das Produkt erworben wurde, oder über die entsprechenden regionalen Behörden. Als gewerblicher Nutzer kontaktieren Sie bitte Ihren Lieferanten und prüfen die ggf. vertraglich vereinbarten Konditionen zur Entsorgung der Geräte. Dieses Produkt darf nicht zusammen mit anderen gewerblichen Abfällen entsorgt werden.

FR GARANTIE FABRICANT & LIMITATION DE RESPONSABILITÉ

Nos conditions actuelles de garantie et de limitation de responsabilité sont disponibles à l'adresse suivante : <http://www.adamhall.com/media/shop/downloads/documents/manufacturersdeclarations.pdf>. Pour les réparations, veuillez contacter Adam Hall GmbH, Daimlerstraße 9, 61267 Neu Anspach / E-Mail Info@adamhall.com / +49 (0)6081 / 9419-0. Vous pouvez nous demander la déclaration de conformité actuelle à l'adresse info@adamhall.com.

TRI ET MISE AUX DÉCHETS CORRECTE DE CE PRODUIT

 (Applicable dans l'Union Européenne et les autres pays européens pratiquant le tri des déchets) La présence de ce symbole sur le produit ou sur la documentation correspondante indique qu'en fin de vie, le produit ne doit pas être jeté avec les déchets normaux, afin d'éviter tout

dommage à l'environnement ou aux personnes consécutive à une élimination non contrôlée des déchets. Séparez-le des autres types de déchets et recyclez-le, afin de promouvoir la réutilisation durable des ressources naturelles. Nous conseillons aux utilisateurs non professionnels de contacter le revendeur chez qui ils ont acheté le produit, ou un représentant gouvernemental local, pour plus de détails sur le lieu de collecte et la façon de recycler cet appareil dans le meilleur respect de l'environnement possible. Nous invitons les utilisateurs professionnels à contacter leur fournisseur et à vérifier les termes et conditions de leur contrat d'achat. Ce produit ne doit pas être mélangé à d'autres déchets commerciaux lors de la collecte.

ES GARANTÍA DEL FABRICANTE Y LIMITACIÓN DE RESPONSABILIDAD

Consulte nuestras condiciones de garantía y limitaciones de responsabilidad en: <http://www.adamhall.com/media/shop/downloads/documents/manufacturersdeclarations.pdf>. En caso de necesitar servicio técnico, póngase en contacto con Adam Hall GmbH, Daimlerstraße 9, 61267 Neu Anspach (Alemania); correo electrónico Info@adamhall.com; +49 (0)6081 / 9419-0. Puede solicitar la declaración conformidad enviando un mensaje a info@adamhall.com.



ELIMINACIÓN CORRECTA DE ESTE PRODUCTO

(Aplicable en la Unión Europea y en los países europeos que dispongan de un sistema de recogida selectiva) El símbolo que aparece sobre el producto o en la documentación adjunta indica que al final de la vida útil del equipo, no deberá desecharlo con los demás residuos domésticos, con el fin de evitar posibles efectos negativos en el medio ambiente y en la salud humana debidos al vertido incontrolado de desechos. La recogida selectiva ayuda a su posterior reciclaje y fomenta la reutilización sostenible de los componentes de este equipo. Si es un particular, póngase en contacto con el distribuidor donde adquirió este producto, o con el ayuntamiento, para informarse sobre el reciclaje adecuado de este equipo. Si es una empresa, póngase en contacto con su proveedor para informarse sobre los términos y condiciones de su contrato de compra-venta. Este producto no debe mezclarse con otros residuos industriales.

PL GWARANCJA PRODUCENTA I OGRANICZENIE ODPOWIEDZIALNOŚCI

Nasze aktualne warunki gwarancji i informacje dotyczące ograniczenia odpowiedzialności znajdują Państwo na stronie: <http://www.adamhall.com/media/shop/downloads/documents/manufacturersdeclarations.pdf>. W razie konieczności skorzystania z serwisu proszę skontaktować się z firmą Adam Hall GmbH, Daimlerstraße 9, 61267 Neu Anspach / e-mail Info@adamhall.com / +49 (0)6081 / 9419-0. W celu uzyskania aktualnej wersji deklaracji zgodności proszę zwrócić się z zapytaniem na e-mail: info@adamhall.com.



PRAWIDŁOWA UTYLIZACJA NINIEJSZEGO PRODUKTU

(Obowiązuje w Unii Europejskiej i innych krajach europejskich stosujących system sortowania odpadów) Niniejszy symbol na produkcie lub związanych z nim dokumentach wskazuje, iż urządzenie po zakończeniu okresu użytkowania nie może być utylizowane razem ze standardowymi odpadami domowymi, aby uniknąć szkód w środowisku lub szkód na osobie powstałych w wyniku niekontrolowanego usuwania odpadów. Niniejszy produkt należy utylizować oddzielnie od innych odpadów i przekazać do punktu recyklingu w celu ponownego wykorzystania użytych w nim materiałów w ramach idei zrównoważonego rozwoju. Klienci prywatni otrzymują informacje w zakresie przyjaznych dla środowiska możliwości usuwania odpadów od sprzedawcy, u którego produkt został zakupiony, lub w odpowiednich placówkach regionalnych. Użytkownicy deklaracji przedsiębiorcami proszeni są o kontakt ze swoimi dostawcami i ewentualne sprawdzenie uzgodnionych umownie warunków utylizacji urządzeń. Niniejszy produkt nie może być utylizowany razem z innymi odpadami przemysłowymi.

IT MANUFACTURER'S WARRANTY & LIMITATION OF LIABILITY

Le nostre attuali condizioni di garanzia e la limitazione di responsabilità sono consultabili alla pagina: <http://www.adamhall.com/media/shop/downloads/documents/manufacturersdeclarations.pdf>. In caso di assistenza, rivolgersi a Adam Hall GmbH, Daimlerstraße 9, 61267 Neu Anspach / E-mail Info@adamhall.com / +49 (0)6081 / 9419-0. La dichiarazione di conformità aggiornata può essere richiesta a info@adamhall.com.



CORRETTO SMALTIMENTO DEL PRODOTTO

(In vigore nell'Unione Europea e in altri Paesi europei in cui si attui la raccolta differenziata) Questo simbolo apposto sul prodotto o sui relativi documenti indica che, per evitare danni all'ambiente e alle persone causati da uno smaltimento incontrollato dei rifiuti, alla fine del suo ciclo di vita l'apparecchio non deve essere smaltito insieme ai normali rifiuti domestici. Il prodotto deve quindi essere smaltito separatamente da altri rifiuti e riciclato nell'ottica dell'incentivazione di cicli economici sostenibili. I clienti privati possono richiedere informazioni sulle possibilità di smaltimento ecosostenibile al rivenditore presso il quale è stato acquistato il prodotto o presso le autorità regionali competenti. I clienti aziendali devono invece contattare il proprio fornitore e controllare le eventuali condizioni contrattuali inerenti allo smaltimento degli apparecchi. Questo prodotto non deve essere smaltito assieme ad altri rifiuti industriali.

EN Adam Hall GmbH, all rights reserved. The technical data and the functional product characteristics can be subject to modifications. The photocopying, the translation, and all other forms of copying of fragments or of the integrity of this user's manual is prohibited.

DE Adam Hall GmbH, alle Rechte vorbehalten. Die technischen Daten und die funktionalen Produkteigenschaften können Änderungen und Irrtümer vorbehalten. Das Kopieren, die Übersetzung, und alle anderen Formen des Kopierens von Fragmenten oder der Vollständigkeit dieser Bedienungsanleitung ist untersagt.

FR Adam Hall GmbH, tous droits réservés. Les caractéristiques techniques et les fonctions disponibles sur le produit sont sujettes à modifications. La photocopie, la traduction et toute forme de copie, partielle ou intégrale, de ce manuel utilisateur sont interdites.

ES Adam Hall GmbH. Todos los derechos reservados. Los datos técnicos y las características funcionales del producto están sujetos a modificaciones. Se prohíbe la fotocopia, traducción y cualquier otra forma de reproducción parcial o total de este manual de usuario.

PL Adam Hall GmbH, wszystkie prawa zastrzeżone. Dane techniczne i funkcjonalne produktu mogą podlegać modyfikacjom. Kopiowanie, tłumaczenie i pozostałe formy reprodukcji fragmentów lub całości tej instrukcji obsługi są zabronione.

IT Adam Hall GmbH, tutti i diritti riservati. I dati tecnici e le caratteristiche del prodotto possono essere soggetti a modifiche. È vietata la copia, la traduzione e qualsiasi altra riproduzione delle presenti istruzioni d'uso o di parte di esse senza previa autorizzazione.



WWW.LD-SYSTEMS.COM

