

USER'S MANUAL
BEDIENUNGSANLEITUNG
MANUEL D'UTILISATION
MANUAL DE USUARIO
INSTRUKCJA OBSŁUGI
MANUALE D' USO

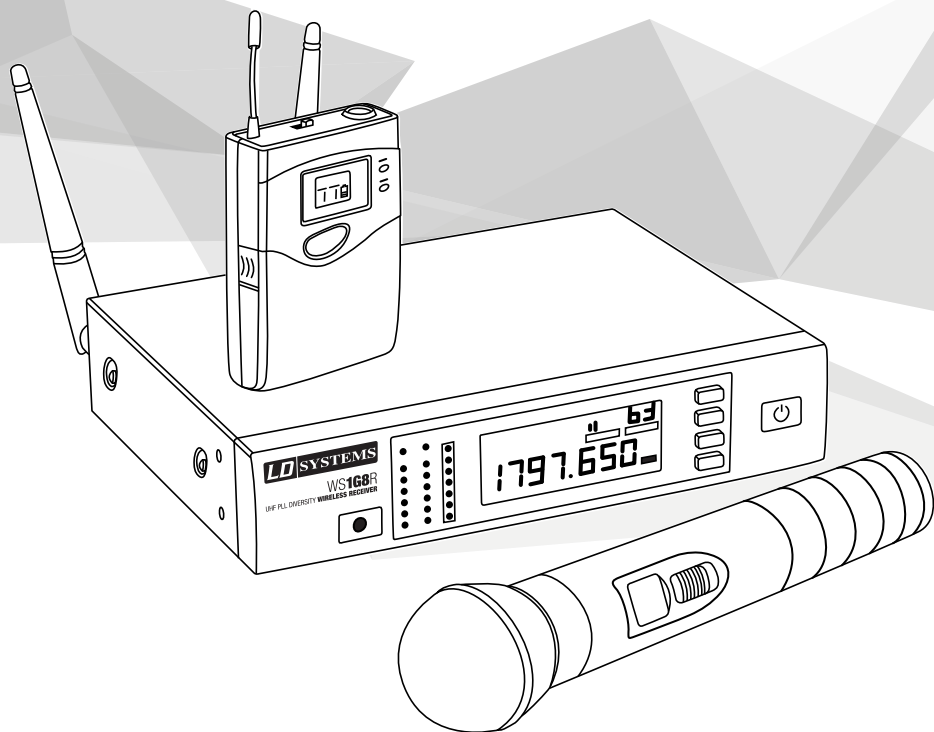

LD WS1G8

192 CHANNEL UHF TRUE DIVERSITY WIRELESS SYSTEM

EN You've made the right choice!

We have designed this product to operate reliably over many years. LD Systems stands for this with its name and many years of experience as a manufacturer of high-quality audio products. Please read this User's Manual carefully, so that you can begin making optimum use of your LD Systems product quickly.

You can find more information about LD-SYSTEMS at our Internet site WWW.LD-SYSTEMS.COM

DE Sie haben die richtige Wahl getroffen!

Dieses Gerät wurde unter hohen Qualitätsanforderungen entwickelt und gefertigt, um viele Jahre einen reibungslosen Betrieb zu gewährleisten. Dafür steht LD Systems mit seinem Namen und der langjährigen Erfahrung als Hersteller hochwertiger Audioprodukte. Bitte lesen Sie diese Bedienungsanleitung sorgfältig, damit Sie Ihr neues Produkt von LD Systems schnell optimal einsetzen können.

Mehr Informationen zu LD SYSTEMS finden Sie auf unserer Internetseite WWW.LD-SYSTEMS.COM

FR Vous avez fait le bon choix!

Cet appareil a été développé et fabriqué en appliquant des exigences de qualité très élevées : il garantit des années de fonctionnement sans problème. Grâce à de nombreuses années d'expérience, LD Systems est un nom connu dans le domaine des produits audio haut de gamme. Veuillez lire attentivement ce Manuel Utilisateur : vous apprendrez rapidement à utiliser votre appareil LD Systems de façon optimale.

Pour plus d'informations sur LD Systems, visitez notre site Web, WWW.LD-SYSTEMS.COM

ES ¡Gracias por elegir Cameo Light!

Este equipo está diseñado y fabricado con los estándares de calidad más exigentes, para garantizar un correcto funcionamiento durante muchos años. Los productos de LD-Systems se caracterizan por su gran calidad, avalada por el prestigio de la marca y una dilatada experiencia como fabricante. Lea atentamente este manual de usuario para poder aprovechar rápidamente toda la funcionalidad de su nuevo producto de LD Systems.

Si desea obtener información sobre LD-SYSTEMS, visite nuestro sitio web WWW.LD-SYSTEMS.COM

PL Gratulujemy wyboru!

To urządzenie zostało zaprojektowane i wyprodukowane przy zastosowaniu najwyższych kryteriów jakościowych w celu zapewnienia wieloletniej bezawaryjnej eksploatacji. Firma LD Systems gwarantuje to swoją marką i wieloletnim doświadczeniem w wytwarzaniu wysokiej jakości produktów audio. Proszę starannie przeczytać niniejszą instrukcję obsługi, aby móc jak najszybciej zacząć użytkować ten produkt marki LD Systems.

Dalsze informacje na temat firmy LD SYSTEMS dostępne są na naszej stronie internetowej WWW.LD-SYSTEMS.COM

IT Avete fatto la scelta giusta!

Quest'apparecchio è stato sviluppato e prodotto secondo elevati standard qualitativi che garantiscono un funzionamento regolare per molti anni.

Per questo motivo LD Systems, con il suo nome e la pluriennale esperienza, rappresenta un'azienda produttrice di prodotti audio di qualità. Leggete attentamente questo manuale d'uso per utilizzare al meglio il vostro nuovo prodotto LD Systems.

Per maggiori informazioni su LD SYSTEMS, consultate la nostra pagina web WWW.LD-SYSTEMS.COM

EN PREVENTIVE MEASURES

1. Please read these instructions carefully.
2. Keep all information and instructions in a safe place.
3. Follow the instructions.
4. Observe all safety warnings. Never remove safety warnings or other information from the equipment.
5. Use the equipment only in the intended manner and for the intended purpose.
6. Use only sufficiently stable and compatible stands and/or mounts (for fixed installations). Make certain that wall mounts are properly installed and secured. Make certain that the equipment is installed securely and cannot fall down.
7. During installation, observe the applicable safety regulations for your country.
8. Never install and operate the equipment near radiators, heat registers, ovens or other sources of heat. Make certain that the equipment is always installed so that is cooled sufficiently and cannot overheat.
9. Never place sources of ignition, e.g., burning candles, on the equipment.
10. Ventilation slits must not be blocked.
11. This appliance is designed exclusively for indoor use, do not use this equipment in the immediate vicinity of water (does not apply to special outdoor equipment - in this case, observe the special instructions noted below). Do not expose this equipment to flammable materials, fluids or gases.
12. Make certain that dripping or splashed water cannot enter the equipment. Do not place containers filled with liquids, such as vases or drinking vessels, on the equipment.
13. Make certain that objects cannot fall into the device.
14. Use this equipment only with the accessories recommended and intended by the manufacturer.
15. Do not open or modify this equipment.
16. After connecting the equipment, check all cables in order to prevent damage or accidents, e.g., due to tripping hazards.
17. During transport, make certain that the equipment cannot fall down and possibly cause property damage and personal injuries.
18. If your equipment is no longer functioning properly, if fluids or objects have gotten inside the equipment or if it has been damaged in any way, switch it off immediately and unplug it from the mains outlet (if it is a powered device). This equipment may only be repaired by authorized, qualified personnel.
19. Clean the equipment using a dry cloth.
20. Comply with all applicable disposal laws in your country. During disposal of packaging, please separate plastic and paper/cardboard.
21. Plastic bags must be kept out of reach of children.

FOR EQUIPMENT THAT CONNECTS TO THE POWER MAINS:

22. CAUTION: If the power cord of the device is equipped with an earthing contact, then it must be connected to an outlet with a protective ground. Never deactivate the protective ground of a power cord.

23. If the equipment has been exposed to strong fluctuations in temperature (for example, after transport), do not switch it on immediately. Moisture and condensation could damage the equipment. Do not switch on the equipment until it has reached room temperature.
24. Before connecting the equipment to the power outlet, first verify that the mains voltage and frequency match the values specified on the equipment. If the equipment has a voltage selection switch, connect the equipment to the power outlet only if the equipment values and the mains power values match. If the included power cord or power adapter does not fit in your wall outlet, contact your electrician.
25. Do not step on the power cord. Make certain that the power cable does not become kinked, especially at the mains outlet and/or power adapter and the equipment connector.
26. When connecting the equipment, make certain that the power cord or power adapter is always freely accessible. Always disconnect the equipment from the power supply if the equipment is not in use or if you want to clean the equipment. Always unplug the power cord and power adapter from the power outlet at the plug or adapter and not by pulling on the cord. Never touch the power cord and power adapter with wet hands.
27. Whenever possible, avoid switching the equipment on and off in quick succession because otherwise this can shorten the useful life of the equipment.
28. **IMPORTANT INFORMATION:** Replace fuses only with fuses of the same type and rating. If a fuse blows repeatedly, please contact an authorised service centre.
29. To disconnect the equipment from the power mains completely, unplug the power cord or power adapter from the power outlet.
30. If your device is equipped with a Volex power connector, the mating Volex equipment connector must be unlocked before it can be removed. However, this also means that the equipment can slide and fall down if the power cable is pulled, which can lead to personal injuries and/or other damage. For this reason, always be careful when laying cables.
31. Unplug the power cord and power adapter from the power outlet if there is a risk of a lightning strike or before extended periods of disuse.



CAUTION:

To reduce the risk of electric shock, do not remove cover (or back). There are no user serviceable parts inside. Maintenance and repairs should be exclusively carried out by qualified service personnel.



The lightning flash with arrowhead symbol within an equilateral triangle is intended to alert the user to the presence of uninsulated "dangerous voltage" within the product's enclosure that may be of sufficient magnitude to constitute a risk of electrical shock



The exclamation mark within an equilateral triangle is intended to alert the user to the presence of important operating and maintenance instructions.

CAUTION – HIGH VOLUME LEVELS WITH AUDIO PRODUCTS!

This equipment is intended for professional use. Therefore, commercial use of this equipment is subject to the respectively applicable national accident prevention rules and regulations. As a manufacturer, Adam Hall is obligated to notify you formally about the existence of potential health risks. Hearing damage due to high volume and prolonged exposure: When in use, this product is capable of producing high sound-pressure levels (SPL) that can lead to irreversible hearing damage in performers, employees, and audience members. For this reason, avoid prolonged exposure to volumes in excess of 90 dB.



To prevent possible hearing damage, avoid listening at high volume levels over long periods of time. Even exposure to short bursts of loud noise can result in hearing loss. Please keep the volume constantly at a comfortable level.

DE SICHERHEITSHINWEISE

1. Lesen Sie diese Anleitung bitte sorgfältig durch.
2. Bewahren Sie alle Informationen und Anleitungen an einem sicheren Ort auf.
3. Befolgen Sie die Anweisungen.
4. Beachten Sie alle Warnhinweise. Entfernen Sie keine Sicherheitshinweise oder andere Informationen vom Gerät.
5. Verwenden Sie das Gerät nur in der vorgesehenen Art und Weise.
6. Verwenden Sie ausschließlich stabile und passende Stative bzw. Befestigungen (bei Festinstallationen). Stellen Sie sicher, dass Wandhalterungen ordnungsgemäß installiert und gesichert sind. Stellen Sie sicher, dass das Gerät sicher installiert ist und nicht herunterfallen kann.
7. Beachten Sie bei der Installation die für Ihr Land geltenden Sicherheitsvorschriften.
8. Installieren und betreiben Sie das Gerät nicht in der Nähe von Heizkörpern, Wärmespeichern, Öfen oder sonstigen Wärmequellen. Sorgen Sie dafür, dass das Gerät immer so installiert ist, dass es ausreichend gekühlt wird und nicht überhitzt kann.
9. Platzieren Sie keine Zündquellen wie z.B. brennende Kerzen auf dem Gerät.
10. Lüftungsschlitze dürfen nicht blockiert werden.
11. Das Gerät wurde ausschließlich für die Verwendung in Innenräumen entwickelt, betreiben Sie das Gerät nicht in unmittelbarer Nähe von Wasser (gilt nicht für spezielle Outdoor Geräte - beachten Sie in diesem Fall bitte die im Folgenden vermerkten Sonderhinweise). Bringen Sie das Gerät nicht mit brennbaren Materialien, Flüssigkeiten oder Gasen in Berührung.
12. Sorgen Sie dafür, dass kein Tropf- oder Spritzwasser in das Gerät eindringen kann. Stellen Sie keine mit Flüssigkeit gefüllten Behältnisse wie Vasen oder Trinkgefäße auf das Gerät.
13. Sorgen Sie dafür, dass keine Gegenstände in das Gerät fallen können.
14. Betreiben Sie das Gerät nur mit dem vom Hersteller empfohlenen und vorgesehenen Zubehör.
15. Öffnen Sie das Gerät nicht und verändern Sie es nicht.
16. Überprüfen Sie nach dem Anschluss des Geräts alle Kabelwege, um Schäden oder Unfälle, z. B. durch Stolperfallen zu vermeiden.
17. Achten Sie beim Transport darauf, dass das Gerät nicht herunterfallen und dabei möglicherweise Sach- und Personenschäden verursachen kann.
18. Wenn Ihr Gerät nicht mehr ordnungsgemäß funktioniert, Flüssigkeiten oder Gegenstände in das Geräteinnere gelangt sind, oder das Gerät anderweitig beschädigt wurde, schalten Sie es sofort aus und trennen es von der Netzsteckdose (sofern es sich um ein aktives Gerät handelt). Dieses Gerät darf nur von autorisiertem Fachpersonal repariert werden.
19. Verwenden Sie zur Reinigung des Geräts ein trockenes Tuch.

20. Beachten Sie alle in Ihrem Land geltenden Entsorgungsgesetze. Trennen Sie bei der Entsorgung der Verpackung bitte Kunststoff und Papier bzw. Kartonagen voneinander.
21. Kunststoffbeutel müssen außer Reichweite von Kindern aufbewahrt werden.

BEI GERÄTEN MIT NETZANSCHLUSS:

22. ACHTUNG: Wenn das Netzkabel des Geräts mit einem Schutzkontakt ausgestattet ist, muss es an einer Steckdose mit Schutzleiter angeschlossen werden. Deaktivieren Sie niemals den Schutzleiter eines Netzkabels.
23. Schalten Sie das Gerät nicht sofort ein, wenn es starken Temperaturschwankungen ausgesetzt war (beispielsweise nach dem Transport). Feuchtigkeit und Kondensat könnten das Gerät beschädigen. Schalten Sie das Gerät erst ein, wenn es Zimmertemperatur erreicht hat.
24. Bevor Sie das Gerät an die Steckdose anschließen, prüfen Sie zuerst, ob die Spannung und die Frequenz des Stromnetzes mit den auf dem Gerät angegebenen Werten übereinstimmen. Verfügt das Gerät über einen Spannungswahlschalter, schließen Sie das Gerät nur an die Steckdose an, wenn die Geräterwerte mit den Werten des Stromnetzes übereinstimmen. Wenn das mitgelieferte Netzkabel bzw. der mitgelieferte Netzadapter nicht in Ihre Netzsteckdose passt, wenden Sie sich an Ihren Elektriker.
25. Treten Sie nicht auf das Netzkabel. Sorgen Sie dafür, dass spannungsführende Kabel speziell an der Netzbuchse bzw. am Netzadapter und der Gerätebuchse nicht geknickt werden.
26. Achten Sie bei der Verkabelung des Geräts immer darauf, dass das Netzkabel bzw. der Netzadapter stets frei zugänglich ist. Trennen Sie das Gerät stets von der Stromzuführung, wenn das Gerät nicht benutzt wird, oder Sie das Gerät reinigen möchten. Ziehen Sie Netzkabel und Netzadapter immer am Stecker bzw. am Adapter und nicht am Kabel aus der Steckdose. Berühren Sie Netzkabel und Netzadapter niemals mit nassen Händen.
27. Schalten Sie das Gerät möglichst nicht schnell hintereinander ein und aus, da sonst die Lebensdauer des Geräts beeinträchtigt werden könnte.
28. WICHTIGER HINWEIS: Ersetzen Sie Sicherungen ausschließlich durch Sicherungen des gleichen Typs und Wertes. Sollte eine Sicherung wiederholt auslösen, wenden Sie sich bitte an ein autorisiertes Servicezentrum.
29. Um das Gerät vollständig vom Stromnetz zu trennen, entfernen Sie das Netzkabel bzw. den Netzadapter aus der Steckdose.
30. Wenn Ihr Gerät mit einem Volex-Netzanschluss bestückt ist, muss der passende Volex-Gerätestecker entsperrt werden, bevor er entfernt werden kann. Das bedeutet aber auch, dass das Gerät durch ein Ziehen am Netzkabel verrutschen und herunterfallen kann, wodurch Personen verletzt werden und/oder andere Schäden auftreten können. Verlegen Sie Ihre Kabel daher immer sorgfältig.
31. Entfernen Sie Netzkabel und Netzadapter aus der Steckdose bei Gefahr eines Blitzschlages oder wenn Sie das Gerät länger nicht verwenden.



ACHTUNG

Entfernen Sie niemals die Abdeckung, da sonst das Risiko eines elektrischen Schlages besteht. Im Inneren des Geräts befinden sich keine Teile, die vom Bediener repariert oder gewartet werden können. Lassen Sie Wartung und Reparaturen ausschließlich von qualifiziertem Servicepersonal durchführen.



Das gleichseitige Dreieck mit Blitzsymbol warnt vor nichtisolierten, gefährlichen Spannungen im Geräteinneren, die einen elektrischen Schlag verursachen können.



Das gleichseitige Dreieck mit Ausrufungszeichen kennzeichnet wichtige Bedienungs- und Wartungshinweise.

ACHTUNG HOHE LAUTSTÄRKEN BEI AUDIOPRODUKTEN!

Dieses Gerät ist für den professionellen Einsatz vorgesehen. Der kommerzielle Betrieb dieses Geräts unterliegt den jeweils gültigen nationalen Vorschriften und Richtlinien zur Unfallverhütung. Als Hersteller ist Adam Hall gesetzlich verpflichtet, Sie ausdrücklich auf mögliche Gesundheitsrisiken hinzuweisen.

Gehörschäden durch hohe Lautstärken und Dauerbelastung: Bei der Verwendung dieses Produkts können hohe Schalldruckpegel (SPL) erzeugt werden, die bei Künstlern, Mitarbeitern und Zuschauern zu irreparablen Gehörschäden führen können.



Um eine mögliche Schädigung des Hörsinns zu verhindern, vermeiden Sie das Hören bei großem Lautstärkepegel über lange Zeiträume.

Lauter Schalleinfluss kann selbst bei kurzer Dauer zu Hörschäden führen. Bitte halten Sie die Lautstärke immer auf einem angenehmen Level.

FR MESURES PRÉVENTIVES

1. Veuillez lire attentivement ce manuel.
2. Rangez tous les documents d'information et d'instructions en lieu sûr.
3. Veuillez suivre toutes les instructions.
4. Observez tous les messages d'avertissement. N'enlevez pas de l'appareil les étiquettes de sécurité ou autres informations.
5. N'utilisez l'appareil que pour des applications et de la façon appropriées.
6. Utilisez exclusivement des pieds et des dispositifs de fixation stables et adaptés lorsque l'appareil est utilisé en installation fixe. Assurez-vous que les fixations murales ont été montées correctement, et qu'elles sont sécurisées. Vérifiez que l'appareil est installé en toute sécurité, et qu'il ne peut pas tomber.
7. Lors de l'installation, observez les réglementations de sécurité en vigueur dans votre pays.
8. N'installez et n'utilisez pas l'appareil à proximité de radiateurs, d'accumulateurs de chaleur, de fours ou de toute autre source de chaleur. Vérifiez que l'appareil est installé de façon à bénéficier en permanence d'un refroidissement efficace et qu'il ne peut pas chauffer de façon excessive.
9. Ne placez aucune source de flamme sur l'appareil – par exemple, une bougie allumée.
10. Ne bloquez pas les ouïes d'aération.
11. Cet appareil a été exclusivement conçu pour une utilisation en intérieur. N'utilisez pas l'appareil à proximité immédiate d'eau (à moins qu'il ne s'agisse d'un appareil conçu pour une utilisation en extérieur – dans ce cas, respectez les instructions correspondantes ci après) Ne mettez pas l'appareil en contact avec des matériaux, des liquides ou des gaz inflammables.
13. Vérifiez qu'aucun petit objet ne puisse tomber à l'intérieur de l'appareil.

14. N'utilisez avec cet appareil que des accessoires recommandés et approuvés par le fabricant.
15. N'ouvrez pas l'appareil, et n'essayez pas de le modifier.
16. Lors du branchement de l'appareil, sécurisez le passage du câble secteur, afin d'éviter tout dommage ou accident, par exemple quel'un qui trébucher sur le câble.
17. Lors du transport, vérifiez que l'appareil ne peut tomber, ce qui pourrait provoquer des dommages matériels et/ou corporels.
18. Si votre appareil ne fonctionne plus correctement, que de l'eau ou des objets ont pénétré à l'intérieur, ou qu'il a été endommagé de quelque façon que ce soit, éteignez-le immédiatement et débranchez sa prise secteur (s'il s'agit d'un appareil alimenté). Cet appareil ne doit être réparé que par un personnel autorisé.
19. Pour le nettoyage de l'appareil, utilisez un chiffon sec.
20. Observez toutes les réglementations en vigueur dans votre pays pour mettre l'appareil au rebut. Lorsque vous jetez l'emballage de l'appareil, veuillez séparer plastique, papier et carton.
21. Les films plastique doivent être mis hors de portée des enfants.

APPAREILS RELIÉS AU SECTEUR :

22. ATTENTION : Si le câble de l'appareil est muni d'un fil de terre, il doit être relié à une prise murale avec terre. Ne désactivez jamais la mise à la terre d'un appareil.
23. N'allumez pas l'appareil immédiatement s'il a subi une grande différence de température ambiante (par exemple, lors du transport). L'humidité et la condensation pourraient l'endommager. Ne mettez l'appareil sous tension que lorsqu'il est parvenu à la température de la pièce.
24. Avant de relier l'appareil à la prise murale, vérifiez que la valeur et la fréquence de tension secteur sur laquelle il est réglé correspondent bien à la valeur et à la fréquence de la tension secteur locale. Si l'appareil possède un sélecteur de tension, ne le branchez sur la prise murale qu'après avoir vérifié que la valeur réglée correspond à la valeur effective de la tension secteur. Si la fiche du cordon secteur ou du bloc adaptateur livré avec votre appareil ne correspond pas au format de votre prise murale, veuillez consulter un électricien.
25. Ne piétez pas le câble secteur. Assurez-vous que le câble secteur n'est pas trop pincé, notamment au niveau de l'arrière de l'appareil (ou de son adaptateur secteur) et de la prise murale.
26. Lors du branchement de l'appareil, vérifiez que l'accès au câble secteur ou au bloc adaptateur reste facile. Sortez la fiche secteur de la prise murale dès que vous n'utilisez pas l'appareil pendant un certain temps, ou si vous désirez nettoyer l'appareil. Pour ce faire, tirez toujours sur la fiche elle-même, ou sur le bloc secteur lui-même ; ne tirez jamais sur le câble. Ne manipulez jamais le câble secteur ou l'adaptateur secteur avec des mains mouillées.
27. N'éteignez/rallumez pas l'appareil rapidement plusieurs fois de suite : vous risquez de réduire la longévité de ses composants internes.
28. CONSEIL IMPORTANT : Ne remplacez le fusible que par un fusible de même type et du même calibre. Si le fusible fond de façon répétée, veuillez consulter un centre de réparations agréé.
29. Pour séparer complètement l'appareil du secteur, débranchez le cordon secteur ou l'adaptateur de la prise murale.
30. Si votre appareil est muni d'un connecteur secteur verrouillable (Voxel), il faut d'abord déverrouiller le mécanisme avant d'enlever le cordon secteur. Attention, lorsque vous retirez le câble secteur, à ne pas faire bouger l'appareil, ce qui pourrait se traduire par un risque de chute, de blesser quel'un, ou tout autre dommage. Manipulez toujours le cordon secteur avec soin.
31. Débranchez la fiche secteur ou l'adaptateur de la prise murale en cas d'orage, ou si vous n'utilisez pas l'appareil pendant une longue période.



ATTENTION :

Ne démontez jamais le couvercle de l'appareil, vous risquez de recevoir un choc électrique. L'appareil ne renferme aucune pièce ni composant réparable ou remplaçable par l'utilisateur. Ne confiez l'entretien et la réparation qu'à un personnel qualifié.



Le pictogramme en forme de triangle équilatéral contenant un éclair terminé d'une flèche avertit l'utilisateur de la présence d'une tension dangereuse à l'intérieur de l'appareil, tension susceptible de provoquer un choc électrique.



Le pictogramme en forme de triangle équilatéral renfermant un point d'exclamation signale à l'utilisateur la présence d'instructions importantes concernant l'utilisation ou l'entretien de l'appareil.

ATTENTION NIVEAUX SONORES ÉLEVÉS SUR LES PRODUITS AUDIO

Cet appareil a été conçu en vue d'une utilisation professionnelle. L'utilisation commerciale de cet appareil est soumise aux réglementations et directives en vigueur dans votre pays en matière de prévention d'accident. En tant que fabricant, Adam Hall est tenu de vous avertir formellement des risques relatifs à la santé. Risques provoqués par une exposition prolongée à des niveaux sonores élevés : Lors de l'utilisation de ce produit, il est possible d'atteindre des niveaux de pression sonore (exprimés en dB SPL) élevés, susceptibles de provoquer des dommages auditifs irréparables chez les artistes, les techniciens et le public. Évitez toute exposition prolongée à des niveaux de pression sonore élevés (supérieurs à 90 dB SPL).



Pour éviter tout risque de traumatisme auditif, évitez d'écouter à fort volume sonore pendant de longues périodes.

Un niveau d'écoute trop élevé, même bref, peut provoquer des dommages aux oreilles. Veuillez maintenir le niveau d'écoute à un niveau raisonnable.

ES MEDIDAS DE SEGURIDAD

1. Lea atentamente las instrucciones de este manual.
2. Guarde toda la información en un lugar seguro para futuras consultas.
3. Siga las instrucciones indicadas.
4. Siga todas las advertencias. No quite las instrucciones de seguridad ni cualquier otra información indicada en el equipo.
5. Utilice el equipo únicamente según la finalidad prevista.
6. Utilice solo soportes y fijaciones que sean robustos y adecuados cuando instale el equipo en instalaciones fijas. Asegúrese de que los soportes de pared están correctamente instalados y firmemente fijados. Asegúrese de que el equipo está sólidamente instalado y no se puede caer.
7. Al instalar el equipo, respete las normas de seguridad aplicables en su país.

8. Evite instalar el equipo cerca de radiadores, acumuladores de calor, estufas o cualquier otra fuente de calor. Asegúrese de que el equipo esté instalado en un lugar con ventilación suficiente para evitar cualquier sobrecalentamiento.
9. No coloque sobre el equipo fuentes de llamas sin protección, por ejemplo, velas encendidas.
10. Evite bloquear las rejillas de ventilación.
11. El equipo está diseñado para uso en interiores; no lo utilice cerca del agua (excepto los equipos específicamente diseñados para uso en exterior, en cuyo caso tenga en cuenta las indicaciones mencionadas a continuación). No exponga este equipo a materiales, líquidos o gases inflamables.
12. Evite exponer el equipo a gotas o salpicaduras que puedan caer dentro del mismo. No coloque recipientes llenos de líquido, como floreros o vasos, sobre el equipo.
13. Asegúrese de no dejar caer ningún objeto dentro del equipo.
14. Emplee el equipo únicamente con los accesorios recomendados por el fabricante.
15. No abra el equipo ni intente modificarlo.
16. Una vez conectado el equipo, compruebe que en toda la longitud del cableado no hay peligro de que provoque una caída, por ejemplo.
17. Durante el transporte, asegúrese de que el equipo no se caiga y pueda causar daños personales o materiales.
18. Si el equipo no funciona correctamente, o si se ha vertido líquido sobre él, o si un objeto ha caído en su interior o si ha sufrido algún desperfecto, apague inmediatamente el equipo y desenchufe el cable eléctrico (si se trata de un equipo activo). Únicamente un técnico especialista debe reparar el equipo.
19. Para limpiar el equipo utilice un paño seco.
20. Procure seguir las normas vigentes en su país sobre reciclaje de desechos. Separe los componentes de plástico, papel y cartón del paquete para reciclarlos en sus contenedores respectivos.
21. No deje las bolsas de plástico al alcance de los niños.

PARA LOS EQUIPOS CON TOMA ELÉCTRICA:

22. ADVERTENCIA: Si el cable eléctrico está provisto de un contacto de protección, debe conectarse a una toma eléctrica con conexión a tierra. No desactivar nunca esta conexión de protección a tierra del cable eléctrico.
23. Si el equipo ha estado expuesto a un cambio brusco de temperatura (por ejemplo, después del transporte), no lo encienda inmediatamente. La condensación o la humedad podrían dañar el equipo. Deje que el equipo alcance la temperatura ambiente antes de encenderlo.
24. Antes de conectar el cable eléctrico a la toma de corriente, compruebe si la tensión y la frecuencia del suministro eléctrico coinciden con las especificaciones de este equipo. Si el equipo dispone de un selector de tensión, antes de enchufarlo a la red eléctrica, asegúrese de que el valor seleccionado coincida con la tensión de suministro. Si el enchufe o el adaptador de corriente no encajan en la toma eléctrica, consulte a un electricista.
25. Asegúrese de que el cable eléctrico no está pinzado. Evite que el cable resulte pellizcado, sobre todo en los extremos de conexión al equipo y en la toma eléctrica.
26. Al conectar el equipo, asegúrese de que el cable eléctrico o el adaptador de corriente estén siempre accesibles. Desconecte el equipo de la toma de corriente cuando no esté en uso o antes de limpiarlo. Para ello, desconecte el cable eléctrico y el adaptador de corriente del conector del equipo en vez de desenchufar el cable de la toma eléctrica. No tocar el cable eléctrico ni el adaptador de corriente con las manos húmedas.
27. No encienda y apague el equipo en cortos intervalos de tiempo, ya que se reduce así la vida útil del sistema.
28. NOTA IMPORTANTE: Sustituya los fusibles únicamente por otros del mismo tipo y de las mismas características. Si el fusible se funde continuamente, póngase en contacto con un servicio técnico autorizado.
29. Para desconectar completamente el equipo de la tensión eléctrica, desenchufe el cable eléctrico o el adaptador de corriente de la toma eléctrica.
30. Si el equipo dispone de un enchufe eléctrico Volex, deberá desbloquearse el Volex del equipo para desenchufarlo. Esto implica que un tirón en el cable eléctrico puede desplazar el equipo y provocar daños personales o materiales. Por tanto, asegúrese de instalar los cables con sumo cuidado.
31. Si es probable que caiga un rayo por una tormenta eléctrica o si no va a emplear el equipo durante mucho tiempo, desenchufe el cable eléctrico y el adaptador de corriente.



ATENCIÓN:

Para evitar el riesgo de descarga eléctrica, no retire la tapa. El equipo no contiene elementos que el usuario pueda reparar o sustituir. Para cualquier tarea de mantenimiento o reparación, acuda a un técnico cualificado.



El símbolo de rayo dentro de un triángulo equilátero advierte al usuario de la presencia de tensiones peligrosas sin aislamiento dentro del equipo que pueden causar una descarga eléctrica.



El símbolo de exclamación dentro de un triángulo equilátero advierte al usuario de la existencia de importantes instrucciones de uso y mantenimiento.

ADVERTENCIA ¡ALTO VOLUMEN!

Este equipo se destina a un uso profesional. Por consiguiente, si se aplica a un uso comercial, estará sujeto a las normas y reglamentos de la Asociación para la prevención de accidentes de su sector profesional. Como fabricante, Adam Hall tiene la obligación de informar formalmente a los usuarios de la existencia de posibles riesgos para la salud.

Daños auditivos por exposición prolongada a un nivel SPL alto: este equipo puede generar fácilmente un nivel de presión sonora (SPL) lo suficientemente elevado como para causar daños auditivos permanentes a los artistas, el personal de producción y el público. Deben tomarse precauciones para evitar la exposición prolongada a un SPL de más de 90 dB.



Para evitar posibles daños auditivos, evite la exposición a volúmenes altos durante un tiempo prolongado.

Un volumen alto, incluso durante un breve espacio de tiempo, puede provocar pérdida de audición. Mantenga siempre el volumen a un nivel que le resulte agradable.

PL ŚRODKI OSTROŻNOŚCI

1. Należy dokładnie przeczytać niniejszą instrukcję.
2. Wszystkie informacje i instrukcje przechowywać w bezpiecznym miejscu.
3. Należy przestrzegać zaleceń.
4. Należy przestrzegać wszystkich wskazówek ostrzegawczych. Nie wolno usuwać wskazówek bezpieczeństwa ani innych informacji znajdujących się na urządzeniu.
5. Używać urządzenia wyłącznie w sposób zgodny z jego przeznaczeniem.
6. Stosować wyłącznie stabilne i pasujące statywy, ew. elementy mocujące (w przypadku instalacji stałych). Należy zadbać o prawidłową instalację uchwytych ściennych i ich odpowiednie zabezpieczenie. Zapewnić bezpieczną instalację urządzenia i upewnić się, że urządzenie nie spadnie.
7. Podczas instalacji przestrzegać obowiązujących w danym kraju przepisów bezpieczeństwa.
8. Urządzenie instalować i eksploatować z dala od grzejników, zasobników ciepła, pieców i innych źródeł ciepła. Zadbać o zainstalowanie urządzenia w taki sposób, aby zawsze było ono wystarczająco chłodzone i nie mogło ulec przegrzaniu.
9. Nie umieszczać na urządzeniu źródeł zapłonu, takich jak np. palące się świece.
10. Nie wolno blokować szczelin wentylacyjnych.
11. Urządzenie zostało zaprojektowane wyłącznie do użytku w pomieszczeniach. Nie używać urządzenia w bezpośrednim sąsiedztwie wody (nie dotyczy specjalnych urządzeń do stosowania na zewnątrz – w takim przypadku należy przestrzegać podanych poniżej wskazówek specjalnych). Urządzenie nie może mieć kontaktu z palnymi materiałami, płynami ani gazami.
12. Zabezpieczyć urządzenie przed wniknięciem kapiącej lub pryskającej wody. Nie wolno stawiać na urządzeniu pojemników napełnionych płynami, takich jak wazonny czy naczynia z pićm.
13. Należy zadbać o to, aby do urządzenia nie wpadały żadne przedmioty.
14. Urządzenie można eksploatować tylko przy użyciu akcesoriów zalecanych i przewidzianych przez producenta.
15. Nie otwierać urządzenia ani nie dokonywać w nim zmian.
16. Po podłączeniu urządzenia sprawdzić wszystkie ciągi kablowe, aby zapobiec szkodom lub wypadkom np. w wyniku potknięcia.
17. Podczas transportu zadbać o to, aby urządzenie nie upadło, gdyż może to spowodować uszkodzenie mienia i obrażenia ciała.
18. Jeśli urządzenie nie działa prawidłowo, do jego wnętrza dostały się płyny lub przedmioty lub jeśli urządzenie zostało uszkodzone w inny sposób, należy je natychmiast wyłączyć i odłączyć od gniazda sieciowego (jeśli urządzenie jest aktywne). Naprawę takiego urządzenia może wykonać tylko autoryzowany personel specjalistyczny.
19. Do czyszczenia urządzenia stosować suchą ściereczkę.
20. Przestrzegać obowiązujących w danym kraju przepisów dotyczących usuwania odpadów. Podczas utylizacji opakowania oddzielić tworzywo sztuczne od papieru i tektury.
21. Worki z tworzywa sztucznego należy przechowywać w miejscu niedostępnym dla dzieci.

DOTYCZY URZĄDZEŃ Z ZASILANIEM SIECIOWYM:

22. UWAGA: jeśli kabel sieciowy urządzenia jest wyposażony w zestyk ochronny, należy go podłączyć do gniazda z przewodem uziemiającym. Nigdy nie wolno dezaktywować przewodu uziemiającego kabla sieciowego.
23. Nie włączać urządzenia bezpośrednio po narażeniu go na silne wahania temperatury (np. po transporcie). Wilgoć i skropliny mogą uszkodzić urządzenie. Włączyć urządzenie dopiero wtedy, gdy osiągnie temperaturę pokojową.
24. Przed podłączeniem urządzenia do gniazda elektrycznego należy sprawdzić, czy napięcie i częstotliwość sieci elektrycznej odpowiada wartościom podanym na urządzeniu. Jeśli urządzenie jest wyposażone w przelącznik napięcia, należy podłączyć je do gniazda tylko wówczas, gdy wartości urządzenia odpowiadają wartościom sieci elektrycznej. Jeśli dołączony kabel sieciowy lub dołączony adapter sieciowy nie pasuje do gniazda elektrycznego, należy skontaktować się z elektrykiem.
25. Nie stawiać na kablu sieciowym. Należy zadbać o to, aby kable przewodzące napięcie nie były zagięte przy gnieździe sieciowym, przy adapterze sieciowym ani przy gnieździe urządzenia.
26. Przy podłączaniu urządzenia zawsze należy zadbać o to, aby kabel sieciowy lub adapter sieciowy był zawsze łatwo dostępny. Odłączyć urządzenie od źródła zasilania, gdy nie jest ono używane lub gdy ma zostać poddane czyszczeniu. Zawsze należy wyjmować kabel sieciowy i adapter sieciowy z gniazda, chwytając za wtyczkę lub adapter, a nie za kabel. Nigdy nie dotykać kabla sieciowego i adaptera sieciowego mokrymi dłońmi.
27. W miarę możliwości nie włączać i wyłączać urządzenia w krótkich odstępach czasu, gdyż może to mieć negatywny wpływ na jego żywotność.
28. WAŻNA INFORMACJA: bezpieczniki należy wymieniać wyłącznie na bezpieczniki tego samego typu i o takich samych wartościach. Jeśli bezpiecznik stale się przepala, należy skontaktować się z autoryzowanym centrum serwisowym.
29. Aby całkowicie odłączyć urządzenie od sieci, należy wyjąć kabel sieciowy lub adapter sieciowy z gniazda.
30. Jeśli urządzenie jest wyposażone w przyłącze sieciowe Volex, konieczne jest odblokowanie odpowiedniej wtyczki urządzenia Volex, zanim będzie możliwe jej odłączenie. Oznacza to także, iż w wyniku pociągnięcia za kabel urządzenie może się przesunąć i spaść, co może spowodować obrażenia ciała i/lub inne szkody, dlatego ważne jest, aby przewody były odpowiednio poprowadzone.
31. W przypadku zagrożenia uderzeniem pioruna lub jeśli urządzenie przez dłuższy czas nie jest używane, należy wyjąć kabel sieciowy i adapter sieciowy z gniazda.



UWAGA:

Nigdy nie zdejmować pokrywy, gdyż grozi to porażeniem prądem. We wnętrzu urządzenia nie ma żadnych części, które mogłyby zostać naprawione bądź poddane czynnościom konserwacyjnym przez użytkownika. Czynności konserwacyjne i naprawy może przeprowadzać wyłącznie wykwalifikowany personel serwisowy.



Trójkąt równoboczny z symbolem błyskawicy sygnalizuje niez izolowane, niebezpieczne napięcie we wnętrzu urządzenia, które może spowodować porażenie prądem.



Trójkąt równoboczny z wykrzyknikiem oznacza ważne wskazówki dotyczące obsługi i konserwacji.

UWAGA NA WYSOKI POZIOM GŁOŚNOŚCI PRODUKTÓW AUDIO!

To urządzenie przewidziane jest do profesjonalnych zastosowań. Komercyjne stosowanie tego urządzenia podlega obowiązującym w danym kraju przepisom i wytycznym dotyczącym zapobiegania wypadkom. Firma Adam Hall jest jako producent zobowiązana do wyraźnego informowania o potencjalnym zagrożeniu dla zdrowia. Utrata słuchu w wyniku wysokiego poziomu głośności i długotrwałego narażenia: podczas stosowania tego produktu może powstać wysoki poziom ciśnienia akustycznego (SPL), który może doprowadzić do nieodwracalnego uszkodzenia słuchu u artystów, pracowników i widzów. Należy unikać długotrwałego narażenia na wysoki poziom głośności powyżej 90 dB.



Aby zapobiec ewentualnemu uszkodzeniu słuchu, unikać słuchania przy dużym poziomie głośności przez dłuższy czas. Głośny dźwięk może prowadzić do uszkodzenia słuchu nawet przy krótkim okresie oddziaływania. Głośność należy zawsze utrzymywać na przyjemnym dla ucha poziomie.

II MISURE PRECAUZIONALI

1. Lesen S1. Leggere attentamente il presente manuale di istruzioni.
2. Conservare tutte le indicazioni e le istruzioni in un luogo sicuro.
3. Seguire le istruzioni.
4. Rispettare tutte le avvertenze. Non rimuovere dal dispositivo le indicazioni sulla sicurezza o altre informazioni.
5. Utilizzare il dispositivo solo nei modi previsti dal manuale.
6. Utilizzare esclusivamente stativi e fissaggi stabili e adatti (per installazioni fisse). Verificare che i supporti a parete siano installati e fissati a regola d'arte. Verificare che il dispositivo sia installato in modo stabile e non possa cadere.
7. Durante l'installazione, osservare le normative sulla sicurezza in vigore nel proprio Paese.
8. Non installare né azionare il dispositivo in prossimità di radiatori, accumulatori termici, stufe o altre fonti di calore. Accertarsi che il dispositivo sia sempre installato in modo che venga raffreddato a sufficienza e non possa surriscaldarsi.
9. Non appoggiare sul dispositivo fonti di combustione, quali candele accese.
10. Le fessure di areazione non devono essere bloccate.
11. Il dispositivo è destinato all'impiego esclusivamente in ambienti chiusi; non deve essere utilizzato nelle immediate vicinanze di acqua (questo punto non interessa i dispositivi specifici per l'esterno, per i quali valgono le indicazioni speciali riportate di seguito). Non portare mai il dispositivo a contatto con materiali, liquidi o gas infiammabili.
12. Accertarsi che all'interno del dispositivo non possa penetrare acqua per gocciolamento o spruzzo. Non collocare sul dispositivo oggetti contenenti liquidi, quali vasi, tazze o bicchieri.
13. Assicurarsi che non sia possibile la caduta di oggetti nel dispositivo.
14. Azionare il dispositivo esclusivamente con gli accessori appositamente consigliati e previsti dal produttore.
15. Non aprire né modificare il dispositivo.
16. Una volta collegato il dispositivo, verificare tutti i cavi per evitare danni o incidenti, ad esempio per inciampo.
17. Durante il trasporto, assicurarsi che il dispositivo non possa cadere e causare possibili danni a cose e/o persone.
18. Se il dispositivo non funzionasse più correttamente, vi fosse caduto sopra del liquido o un oggetto o fosse stato danneggiato in altro modo, spegnerlo immediatamente e staccare la spina (se si tratta di un dispositivo attivo). La riparazione del dispositivo deve essere affidata esclusivamente a personale qualificato autorizzato.
19. Per la pulizia del dispositivo utilizzare un panno pulito.
20. Rispettare le leggi sullo smaltimento in vigore nel Paese di installazione. Al momento di smaltire l'imballo, separare la plastica dalla carta e dal cartone.
21. I sacchetti di plastica devono essere tenuti lontani dalla portata dei bambini.

DISPOSITIVI CON ALLACCIAMENTO DI RETE:

22. ATTENZIONE: se il cavo di rete è dotato di contatto di protezione, deve essere collegato a una presa di rete con messa a terra. Non disattivare mai la connessione di messa a terra di un cavo di rete.
23. Non accendere il dispositivo subito dopo essere stato sottoposto a forti variazioni di temperatura (ad esempio dopo il trasporto). Umidità e condensa potrebbero danneggiare il dispositivo. Accendere il dispositivo solo dopo che ha raggiunto la temperatura ambiente.
24. Prima di collegare il dispositivo alla presa, controllare innanzitutto se la tensione e la frequenza della rete elettrica coincidono con i valori indicati sul dispositivo stesso. Nel caso di dispositivo munito di selettore di tensione, collegarlo alla presa unicamente se i valori del dispositivo coincidono con quelli della rete elettrica. Se il cavo di rete o l'adattatore di rete forniti in dotazione non sono compatibili con la presa, rivolgersi a un elettricista.
25. Non calpestare il cavo di rete. Accertarsi che i cavi sotto tensione, in particolare della presa di rete o dell'adattatore di rete, non vengano pizzicati.
26. Durante il cablaggio del dispositivo, verificare sempre che il cavo di rete e l'adattatore di rete siano costantemente accessibili. Staccare sempre il dispositivo dall'alimentazione di rete quando non è utilizzato o durante la pulizia. Per staccare dalla presa il cavo di rete e l'adattatore di rete, tirare sempre dalla spina o dall'adattatore e non dal cavo. Non toccare mai il cavo di alimentazione e l'alimentatore con le mani umide.
27. Evitare per quanto possibile di accendere e spegnere velocemente il dispositivo per non pregiudicarne la durata.
28. NOTA IMPORTANTE: Sostituire i fusibili esclusivamente con fusibili dello stesso tipo e valore. Se un fusibile continua a saltare, rivolgersi a un centro di assistenza autorizzato.
29. Per staccare completamente il dispositivo dalla rete elettrica, rimuovere il cavo di rete o l'adattatore di rete dalla presa.
30. Per staccare un dispositivo provvisto di presa Volex, è prima necessario sbloccare la relativa spina Volex del dispositivo stesso. Tirando il cavo di rete, però, il dispositivo potrebbe spostarsi e cadere, provocando danni alle persone o di altro genere. Prestare quindi la più scrupolosa attenzione durante la posa dei cavi.
31. In caso di pericolo di caduta di fulmine, o se il dispositivo rimane inutilizzato a lungo, staccare sempre il cavo di rete e l'adattatore di rete dalla presa.



CAUTION
RISK OF ELECTRIC SHOCK
DO NOT OPEN

ATTENZIONE:

Non togliere mai il coperchio di protezione perché sussiste il pericolo di scosse elettriche. L'interno del dispositivo non contiene parti che possono essere riparate o sottoposte a manutenzione da parte dell'utente. Per gli interventi di manutenzione e di riparazione rivolgersi esclusivamente a personale qualificato.



Il triangolo equilatero con il simbolo del lampo segnala la presenza di tensioni pericolose non isolate all'interno dell'apparecchio che possono causare scosse elettriche.



Il triangolo equilatero con punto esclamativo segnala la presenza di importanti informazioni relative all'uso e alla manutenzione.

ATTENZIONE: ELEVATI LIVELLI SONORI NEI PRODOTTI AUDIO!

Questo dispositivo è destinato a uso professionale. Di conseguenza, se viene destinato ad un uso commerciale, sarà soggetto alle norme e ai regolamenti dell'Associazione per la prevenzione di infortuni del rispettivo settore professionale. In qualità di produttore, Adam Hall è tenuto per legge a informare espressamente gli utenti degli eventuali rischi per la salute.

Danni all'udito provocati da un'esposizione prolungata a un livello SPL elevato: dall'utilizzo di questo prodotto si possono generare elevati livelli di pressione sonora (SPL) che possono provocare danni irreparabili all'udito di artisti, collaboratori e spettatori. Evitare l'esposizione prolungata a livelli sonori elevati, superiori a 90 dB.



Per evitare possibili danni all'udito, evitare l'ascolto ad un volume elevato per periodi prolungati.

L'esposizione al volume elevato può causare danni all'udito anche se è di breve durata. Mantenere sempre il volume ad un livello gradevole.

INTRODUCTION / EINFÜHRUNG / INTRODUCTION / INTRODUCCIÓN / WPROWADZENIE / INTRODUZIONE

EN Introduction

The LD Systems WS1G8 is an advanced 192 channel true diversity UHF wireless system delivering natural sound with a wide dynamic range, high S/N ratio and low THD in the frequency range from 1785 - 1800 MHz. It provides consistent audio transmission from 50 Hz to 16 kHz. Handheld and bodypack feature convenient LCD indication of channel, group and battery status. Automatic channel scanning, infrared frequency sync and the backlit multifunction receiver display facilitate system setup and operation. The operating time ranges up to 13 hours with high quality AA size batteries.

The use of wireless microphone systems may require a license according to country-specific regulations. Please contact your local appropriate authority for more information.

DE Einführung

Das neue LD Systems WS1G8 ist ein professionelles True Diversity Funksystem mit 192 UHF-Kanälen im Frequenzbereich 1785 - 1800 MHz und bietet einen natürlichen Klang mit großem Dynamikumfang, hohem Rauschabstand und einem niedrigen Klirrfaktor. Das System garantiert eine verlässliche Audioübertragung mit einem Frequenzbereich von 50 Hz bis 16 kHz. Sowohl die Handgeräte als auch der Taschensender verfügen über eine praktische LC-Anzeige für den Kanal, die Gruppe und den Batteriestatus. Die automatische Kanalsuche, die IR-Sendersynchronisierung und das beleuchtete Multifunktions-Display am Empfänger sorgen für einen einfachen Aufbau und Betrieb. Mit hochwertigen Batterien (AA) werden Betriebszeiten von bis zu 13 Stunden erreicht.

Der Einsatz des Funkmikrofon-Systems kann (je nach Land) eine Lizenz erfordern. Bitte wenden Sie sich für nähere Informationen an die zuständige Behörde Ihres Landes.

FR Introduction

Le LD Systems WS1G8 est un système HF 192 canaux True Diversity avancé, offrant un son naturel, doté d'une gamme dynamique étendue, d'un rapport signal/bruit élevé et d'un taux de distorsion réduit, travaillant dans la bande de fréquences des 1,8 GHz (plus précisément : de 1785 à 1800 MHz). La transmission du signal audio s'effectue en toute fiabilité, avec une bande passante s'étendant de 50 Hz à 16 kHz. L'émetteur à main comme l'émetteur de poche possèdent un afficheur LCD pour le numéro de canal, de groupe et l'état des piles. La fonction de scan automatique des fréquences (ASC, Automatic Channel Scanning) et l'écran multifonctions rétro-éclairé du récepteur facilitent la configuration et l'utilisation du système. L'autonomie est de 13 heures avec des piles LR06 (AA) de haute qualité.

L'utilisation de microphones sans fil peut être l'objet d'une licence, selon les lois des différents pays. Mettez vous en contact avec les autorités locales pour plus d'informations.

ES Introducción

El LD Systems WS1G8 es un avanzado sistema inalámbrico True Diversity de 192 canales UHF, que ofrece un sonido natural, un gran margen dinámico, una excelente relación señal/ruido y unos valores bajos de THD en la banda de 1.785 a 1.800 MHz. Ofrece una reproducción de sonido uniforme de 50 Hz a 16 kHz. Tanto el transmisor de micrófono como de petaca disponen de una pantalla LCD que muestra el canal, el grupo y el estado de la batería. La búsqueda automática de canales, la sincronización de frecuencias por infrarrojos y la pantalla retroiluminada multifunción del receptor permiten configurar y operar fácilmente el sistema. La autonomía máxima es de 13 horas con baterías de tipo AA de alta calidad.

Es posible que la normativa de su país obligue a tener una licencia para utilizar sistemas inalámbricos de micrófono. Para más información, póngase en contacto con la autoridad correspondiente.

PL Wprowadzenie

WS1G8 marki LD Systems to zaawansowany 192-kanalowy bezprzewodowy system UHF zapewniający naturalne brzmienie z dużym zakresem dynamiki, wysokim stosunkiem sygnału do szumu oraz niskim współczynnikiem zniekształceń harmoniczných w zakresie częstotliwości 1785–1800 MHz. System ten oferuje stałą transmisję dźwięku w zakresie od 50 Hz do 16 kHz. Zarówno wersja ręczna, jak i bodypack wyposażona jest w wygodny wyświetlacz LCD, na którym widoczne są informacje dotyczące kanału, grupy i stanu baterii. Automatyczne przeszukiwanie kanałów, synchronizacja częstotliwości poprzez port podczerwiieni i podświetlany wielofunkcyjny wyświetlacz odbiornika ułatwiają konfigurację i działanie systemu. Przy zastosowaniu baterii AA wysokiej jakości czas pracy wynosi do 13 godzin.

Używanie systemów bezprzewodowych może wymagać specjalnego zezwolenia, w zależności od przepisów obowiązujących w danym kraju. W celu uzyskania dalszych informacji prosimy o kontakt z odpowiednimi organami lokalnymi.

IT Introduction

Il dispositivo LD Systems WS1G8 è un sistema wireless avanzato True Diversity a 192 canali UHF caratterizzato da un suono naturale, ampio margine dinamico, un eccellente rapporto segnale/rumore e valori THD bassi nella banda 1785 - 1800 MHz. Garantisce una riproduzione audio uniforme da 50 Hz a 16 kHz. Sia il microfono gelato che il bodypack sono dotati di uno schermo LCD che indica il canale, il gruppo e lo stato della batteria. La ricerca automatica dei canali, la sincronizzazione delle frequenze tramite infrarossi e lo schermo multifunzione retroilluminato facilitano la configurazione e il funzionamento del sistema. Può raggiungere un'autonomia fino a 13 ore di funzionamento con batterie di tipo AA di alta qualità.

Per utilizzare sistemi microfono wireless potrebbe essere necessario possedere una licenza conforme alle disposizioni di legge vigenti nei diversi paesi. Per maggiori informazioni contattate l'autorità locale competente.

SYSTEM COMPONENTS & INSTALLATION / SYSTEMKOMPONENTEN & INSTALLATION / COMPOSANTS DU SYSTÈME & INSTALLATION / COMPONENTES DEL SISTEMA E INSTALACIÓN / ELEMENTY SYSTEMU I INSTALACJA / COMPONENTI DEL SISTEMA E INSTALLAZIONE

EN

ALL SINGLE RECEIVER SYSTEMS INCLUDE

- 1 x WS1G8 single receiver
- 1 x WS1G8 transmitter (handheld or bodypack with microphone / guitar cable)
- 2 x antenna
- 1 x power adapter
- 2 x AA size battery
- 1 x audio cable
- 1 x user's manual
- 1 x carrying case

ALL DOUBLE RECEIVER SYSTEMS INCLUDE

- 1 x WS1G8 double receiver
- 2 x WS1G8 transmitter (handheld or bodypack with microphone / guitar cable)
- 2 x antenna
- 1 x power adapter
- 4 x AA size battery
- 1 x audio cable
- 1 x rack kit (2 x rack mount brackets, 2 x TNC cable, 2 x TNC adapter, 2 x dummy plates, 1 set of screws)
- 1 x user's manual
- 1 x carrying case

INSTALLATION

For best possible reception place the receiver at a minimum height of 1 m and align the antennas upwards in V-shape. Attend that transmitters and receivers are in direct line-of-sight and make sure that there is a minimum distance of 50 cm between receiving antennas and metal objects. Do not position receivers near digitally controlled devices.

DE

ALLE SYSTEME MIT EINZELEMPFÄNGER BESTEHEN AUS:

- 1 x WS1G8 Einzelempfänger
- 1 x LWS1G8 Sender (Handmikrofon oder Taschensender mit Mikrofon-/Gitarrenkabel)
- 2 x Antennen
- 1 x Netzadapter
- 2 x AA-Batterien
- 1 x Audiokabel
- 1 x Bedienungsanleitung
- 1 x Transportbox

ALLE ZWEIFACHEMPFÄNGER-SYSTEME BESTEHEN AUS:

- 1 x WS1G8 Zweifachempfänger
- 2 x WS1G8 Sender (Handmikrofon oder Taschensender mit Mikrofon-/Gitarrenkabel)
- 2 x Antennen
- 1 x Netzadapter
- 4 x AA-Batterien
- 1 x Audiokabel
- 1 x Rackmount Kit (2 x Rack-Winkel, 2 x TNC-Kabel, 2 x TNC-Adapter, 2 x Blendenbleche, 1 Satz Schrauben)
- 1 x Bedienungsanleitung
- 1 x Transportbox

INSTALLATION

Um einen optimalen Empfang zu gewährleisten, sollten Sie den Empfänger in mindesten 1 m Höhe aufstellen und die Antennen nach oben und in V-Form ausrichten. Achten Sie darauf, dass Sender und Empfänger eine direkte Sichtverbindung haben und dass zwischen den Empfangsantennen und etwaigen Metallobjekten ein Abstand von mindestens 50 cm eingehalten wird. Stellen Sie Empfänger nicht in der Nähe von Digitalgeräten auf.

FR

TOUS LES SYSTÈMES SIMPLE RÉCEPTEUR SE COMPOSENT DE :

- 1 récepteur WS1G8 monocanal
- 1 émetteur WS1G8 (à main ou portable [bodypack] avec câble microphone/guitare)
- 2 antennes
- 1 bloc secteur
- 2 piles AA (LR06)
- 1 câble audio
- 1 Manuel Utilisateur
- 1 Boîtier de transport

TOUS LES SYSTÈMES DOUBLE RÉCEPTEUR SE COMPOSENT DE :

- 1 récepteur WS1G8 double canal
- 2 émetteurs WS1G8 (à main ou portable [bodypack] avec câble microphone/guitare)
- 2 antennes
- 1 bloc secteur
- 4 piles AA (LR06)
- 1 câble audio
- 1 kit de montage en rack (2 équerres de montage en rack, 2 câbles TNC, 2 adaptateurs TNC, 2 plaques aveugles, 1 jeu de boulons)
- 1 Manuel Utilisateur
- 1 Boîtier de Transport

INSTALLATION

Pour obtenir la meilleure réception possible, veuillez placer le récepteur à une hauteur minimale de 1 m et orienter les antennes vers le haut, selon une disposition en V. Vérifiez que les émetteurs et les récepteurs se trouvent en contact visuel direct, et qu'une distance minimale de 50 cm sépare les antennes de réception d'éventuels objets métalliques. Ne placez pas les récepteurs à proximité d'appareils contrôlés numériquement.

ES

LOS SISTEMAS DE UN RECEPTOR INCLUYEN

- 1 receptor simple WS1G8
- 1 transmisor WS1G8 (micrófono de mano o petaca con micrófono/cable de guitarra)
- 2 antenas
- 1 adaptador de corriente
- 2 baterías de tipo AA
- 1 cable de audio
- 1 manual de usuario
- 1 estuche de transporte

LOS SISTEMAS DE DOBLE RECEPTOR INCLUYEN

- 1 receptor doble WS1G8
- 2 transmisores WS1G8 (micrófono de mano o petaca con micrófono/cable de guitarra)
- 2 antenas
- 1 adaptador de corriente
- 4 baterías de tipo AA
- 1 cable de audio
- 1 kit de rack (2 soportes de montaje en rack, 2 cables TNC, 2 adaptadores TNC, 2 placas ciegas, 1 juego de tornillos)
- 1 manual de usuario
- 1 estuche de transporte

INSTALACIÓN

Para mejorar la recepción, sitúe el receptor a una altura mínima de 1 m y disponga las antenas hacia arriba y en forma de V. Asegúrese de que los transmisores y los receptores tienen línea visual directa y de que hay una distancia mínima de 50 cm entre las antenas receptoras y los objetos metálicos más cercanos. No instale los receptores cerca de equipos controlados digitalmente.

WSZYSTKIE SYSTEMY WYPOSAŻONE W POJEDYNCZE ODBIORNIKI OBEJMUJĄ NASTĘPUJĄCE ELEMENTY:

- 1 pojedynczy odbiornik WS1G8
- 1 nadajnik WS1G8 (ręczny lub bodypack z mikrofonem/kablem gitarowym)
- 2 anteny
- 1 zasilacz
- 2 baterie AA
- 1 kabel audio
- 1 instrukcja obsługi
- 1 torba

WSZYSTKIE SYSTEMY WYPOSAŻONE W PODWÓJNE ODBIORNIKI OBEJMUJĄ NASTĘPUJĄCE ELEMENTY:

- 1 podwójny odbiornik WS1G8
- 2 nadajniki WS1G8 (ręczny lub bodypack z mikrofonem/kablem gitarowym)
- 2 anteny
- 1 zasilacz
- 4 baterie AA
- 1 kabel audio
- 1 zestaw montażowy (2 uchwyty do montażu w szafie typu rack, 2 kable TCN, 2 adaptory TNC, 2 zaślepki, 1 zestaw śrub)
- 1 instrukcja obsługi
- 1 torba

MONTAŻ

Aby zapewnić możliwie najlepszy odbiór, należy umieścić odbiornik na wysokości co najmniej 1 m oraz skierować anteny ku górze i ustawić je tak, aby tworzyły literę V. Należy dopilnować, by nadajniki i odbiorniki znajdowały się w bezpośredniej linii widzenia oraz by anteny odbiorcze oddalone były od metalowych przedmiotów o co najmniej 50 cm. Nie należy umieszczać odbiorników w pobliżu urządzeń sterowanych cyfrowo.

I SISTEMI DEI RICEVITORI SINGOLI INCLUDONO

- 1 ricevitore singolo WS1G8
- 1 trasmettitore WS1G8 (gelato o bodypack con microfono / cavo per chitarra)
- 2 antenne
- 1 alimentatore
- 2 batterie di tipo AA
- 1 cavo audio
- 1 manuale dell'utente
- 1 astuccio di trasporto

I SISTEMI DEI RICEVITORI DOPPI INCLUDONO

- 1 ricevitore doppio WS1G8
- 2 trasmettitori WS1G8 (gelato o bodypack con microfono / cavo per chitarra)
- 2 antenne
- 1 alimentatore
- 4 batterie di tipo AA
- 1 cavo audio
- 1 kit in rack (2 supporti per montaggio in rack, 2 cavi TNC, 2 adattatori TNC, 2 piastre finte, 1 set di viti)
- 1 manuale dell'utente
- 1 astuccio di trasporto

INSTALLAZIONE

Per migliorare la ricezione, collocare il ricevitore ad un'altezza minima di 1 m e orientare le antenne verso l'alto, a forma di V. Assicurarsi che i trasmettitori e ricevitori siano in linea visiva diretta e che ci sia una distanza minima di 50 cm tra le antenne del ricevitore ed eventuali oggetti metallici. Non collocare i ricevitori vicino a dispositivi con controllo digitale.

FRONT-/BACK PANEL / VORDER-/RÜCKSEITE / FACE AVANT-/PANNEAU ARRIÈRE / PANEL FRONTAL Y POSTERIOR / PANEL PRZEDNI/TYLNÝ URZĄDZENIA / PANNELLO FRONTALE/POSTERIORE

WS1G8R:

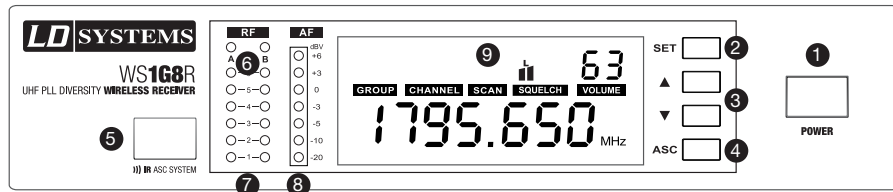

1 POWER ON/OFF / EIN/AUS-SCHALTER / BOTÓN POWER (ENCENDIDO/APAGADO) / WŁĄCZANIE/WYŁĄCZANIE ZASILANIA / ACCENSIONE/SPEGNIMENTO

EN Push and hold for 1 second.

DE Eine Sekunde lang gedrückt halten.

FR Maintenez la touche enfoncée pendant 1 seconde.

ES Manténgalo pulsado durante 1 segundo.

PL Nacisnąć i przytrzymać przez 1 sekundę.

IT Premere e mantenere premuto per 1 secondo.

2 SET BUTTON / SET-TASTE / TOUCHE SET / BOTÓN SET / PRZYCISK SET / PULSANTE DI IMPOSTAZIONE

EN Push and hold for 1 second to access menu items.

DE Eine Sekunde lang gedrückt halten, um Menü-Parameter aufzurufen.

FR Maintenez la touche enfoncée pendant 1 seconde pour accéder aux différents éléments de menu.

ES Manténgalo pulsado durante 1 segundo para acceder al menú.

PL Nacisnąć i przytrzymać przez 1 sekundę, aby uzyskać dostęp do opcji menu.

IT Premere e mantenere premuto per 1 secondo per entrare nel menù.

3 VOLUME/VALUE / LAUTSTÄRKE/WERT / VOLUMEN/VALOR / GŁOŚNOŚĆ/WARTOŚĆ / VOLUME/VALORE

EN Up and Down buttons.

DE Pfeiltasten (oben/unten).

FR Touches Haut/Bas.

ES Botones ARRIBA y ABAJO.

PL Przyciski Góra i Dół.

IT Pulsanti SU/GIÙ.

4 ASC BUTTON / ASC-TASTE / TOUCHE ASC / BOTÓN ASC / PRZYCISK ASC / PULSANTE ASC

EN Frequency sync via infrared.

DE Frequenzsynchronisation über Infrarot.

FR Synchronisation des fréquences par infrarouge.

ES Sincronización de frecuencia por infrarrojos.

PL Synchronizacja częstotliwości poprzez port podczerwieni.

IT Sincronizzazione di frequenza a infrarossi.

5 INFRARED INTERFACE / INFRAROT-SCHNITTSTELLE / INTERFACE INFRAROUGE / PUERTO DE INFRARROJOS / PORT PODCZERWIENI / PORTA A INFRAROSSI

6 ANTENNA A/B LEDS / ANTENNEN-LEDS A/B / LED ANTENNES A/B / LEDS DE ANTENNA A O B / DIODY LED ANTENY A/B / LED DI ANTENNA A/B

EN Indicates whether antenna input A or B is active.

DE Zeigen an, ob Antenneneingang A bzw. B aktiv ist.

FR Indique si c'est l'antenne A ou l'antenne B qui est active.

ES Indica la entrada de antena activa (A o B).

PL Wskazują, czy wejście antenowe A lub B jest aktywne.

IT Indica se è attiva l'entrata dell'antenna A o B.

7 6 SEGMENT RF (RADIO FREQUENCY) SIGNAL LEVEL METER ANTENNA INPUT A/B / 6-STUFIGE PEGELANZEIGE FÜR RF(FUNK)-SIGNAL FÜR ANTENNENEINGÄNGE A/B / INDICATEUR DE NIVEAU HF 6 SEGMENTS ANTENNE A/B / VÚMETRO DE 6 SEGMENTOS DEL NIVEL DE RF (RADIOFRECUENCIA) DE LAS ANTENAS A Y B / 6-SEGMENTOWY MIERNIK POZIOMU SYGNAŁU RF (CZĘSTOTLIWOŚCI RADIOWEJ) WEJŚCIA ANTENOWEGO A/B / INDICATORE DEL LIVELLO DI SEGNALE RF (RADIOFREQUENZA) A 6 SEGMENTI DELLE ANTENNE A E B.

8 7 SEGMENT AUDIO LEVEL METER / 7-STUFIGE PEGELANZEIGE FÜR AUDIOSIGNAL / INDICATEUR DE NIVEAU AUDIO 7 SEGMENTS / VÚMETRO DE 7 SEGMENTOS DEL NIVEL DE AUDIO / 7-SEGMENTOWY MIERNIK POZIOMU DŹWIĘKU / INDICATORE DEL LIVELLO AUDIO A 7 SEGMENTI

9 ILLUMINATED MULTIFUNCTIONAL DISPLAY / BELEUCHTETES MULTIFUNKTIONSDISPLAY / ÉCRAN RÉTRO-ÉCLAIRÉ MULTIFONCTIONS / PANTALLA MULFUNCIONAL ILUMINADA / PODŚWIETLANY WYŚWIETLACZ WIELOFUNKCYJNY / SCHERMO MULTI-FUNZIONE ILLUMINATO

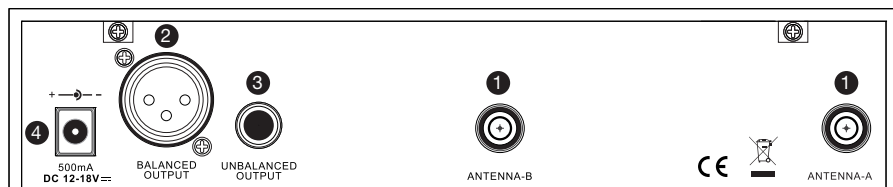

1 TNC SOCKETS ANTENNA A/B / TNC-ANTENNENANSCHLÜSSE A/B / EMBASES TNC ANTENNE A/B / CONECTORES TNC DE LAS ANTENAS A Y B / GNIAZDA TNC ANTENY A/B / CONNETTORI TNC DELLE ANTENNE A E B

2 BALANCED XLR OUTPUT / XLR-AUSGANG (SYMMETRISCH) / SORTIE AUDIO SYMÉTRIQUE SUR XLR / SALIDA XLR BALANCEADA / WYJŚCIE SYMETRYCZNE XLR / USCITA XLR BILANCIATA

3 UNBALANCED 6.3 MM JACK OUTPUT / 6,3-MM-KLINKENAUSGANG (UNSYMMETRISCH) / SORTIE AUDIO ASYMÉTRIQUE SUR JACK 6,35 MM / SALIDA POR JACK DE 6,3 MM NO BALANCEADA / WYJŚCIE NIESYMETRYCZNE JACK 6,3 MM / USCITA JACK DA 6,3 MM NON BILANCIATA

4 DC SOCKET - ONLY USE THE SUPPLIED POWER ADAPTER / NETZTEILBUCHSE - VERWENDEN SIE AUSSCHLIESSLICH DEN MITGELIEFERTEN NETZADAPTER / EMBASE TENSION CONTINUE (DC) N'UTILISEZ QUE LE BLOC SECTEUR LIVRÉ / TOMA DE ALIMENTACIÓN. UTILICE ÚNICAMENTE EL ADAPTADOR DE CORRIENTE SUMINISTRADO / GNIAZDO DC (NALEŻY UŻYWAĆ WYŁĄCZNIE DOSTARCZONEGO ZASILACZA) / PRESA DI ALIMENTAZIONE - UTILIZZARE SOLO L'ALIMENTATORE FORNITO

FRONT-/BACK PANEL / VORDER-/RÜCKSEITE / FACE AVANT-/PANNEAU ARRIÈRE / PANEL FRONTAL Y POSTERIOR / PANEL PRZEDNI/TYLNÝ URZĄDZENIA / PANNELLO FRONTALE/POSTERIORE

WS1G8R2:

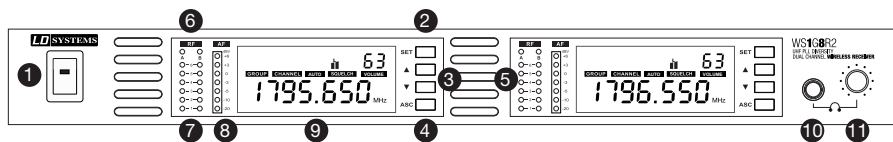

1 POWER ON/OFF / EIN/AUS-SCHALTER / BOTÓN POWER (ENCENDIDO/APAGADO) / WŁĄCZANIE/WYŁĄCZANIE ZASILANIA / ACCENSIONE/SPEGNIMENTO

2 SET BUTTON / SET-TASTE / TOUCHE SET / BOTÓN SET / PRZYCIŚK SET / PULSANTE DI IMPOSTAZIONE

EN Push and hold for 1 second to access menu items.

DE Eine Sekunde lang gedrückt halten, um Menü-Parameter aufzurufen.

FR Maintenez la touche enfoncée pendant 1 seconde pour accéder aux différents éléments de menu.

ES Manténgalo pulsado durante 1 segundo para acceder al menú.

PL Nacisnąć i przytrzymać przez 1 sekundę, aby uzyskać dostęp do opcji menu.

IT Premere e mantenere premuto per 1 secondo per entrare nel menù.

3 VOLUME/VALUE / LAUTSTÄRKE/WERT / VOLUMEN/VALOR / GŁOŚNOŚĆ/WARTOŚĆ / VOLUME/VALORE

EN Up and Down buttons.

DE Pfeiltasten (oben/unten).

FR Touches Haut/Bas.

ES Botones ARRIBA y ABAJO.

PL Przyciski Góra i Dół.

IT Pulsanti SU/GIÙ.

4 ASC BUTTON / ASC-TASTE / TOUCHE ASC / BOTÓN ASC / PRZYCISK ASC / PULSANTE ASC

EN Frequency sync via infrared.

DE Frequenzsynchronisation über Infrarot.

FR Synchronisation des fréquences par infrarouge.

ES Sincronización de frecuencia por infrarrojos.

PL Synchronizacja częstotliwości poprzez port podczerwieni.

IT Sincronizzazione di frequenza a infrarossi.

5 INFRARED INTERFACE / INFRAROT-SCHNITTSTELLE / INTERFACE INFRAROUGE / PUERTO DE INFRARROJOS / PORT PODCZERWIENI / PORTA A INFRAROSSI

6 ANTENNA A/B LEDS / ANTENNEN-LEDS A/B / LED ANTENNES A/B / LEDS DE ANTENA A O B / DIODY LED ANTENY A/B / LED DI ANTENNA A/B

EN Indicates whether antenna input A or B is active.

DE Zeigen an, ob Antenneneingang A bzw. B aktiv ist.

FR Indique si c'est l'antenne A ou l'antenne B qui est active.

ES Indica la entrada de antena activa (A o B).

PL Wskazują, czy wejście antenowe A lub B jest aktywne.

IT Indica se è attiva l'entrata dell'antenna A o B.

7 6 SEGMENT RF (RADIO FREQUENCY) SIGNAL LEVEL METER ANTENNA INPUT A/B / 6-STUFIGE PEGELANZEIGE FÜR RF(FUNK)-SIGNAL FÜR ANTENNENEINGÄNGE A/B / INDICATEUR DE NIVEAU HF 6 SEGMENTS ANTENNE A/B / VÚMETRO DE 6 SEGMENTOS DEL NIVEL DE RF (RADIOFRECUENCIA) DE LAS ANTENAS A Y B / 6-SEGMENTOWY MIERNIK POZIOMU SYGNAŁU RF (CZĘSTOTLIWOŚCI RADIOWEJ) WEJŚCIA ANTENOWEGO A/B / INDICATORE DEL LIVELLO DI SEGNALE RF (RADIOFREQUENZA) A 6 SEGMENTI DELLE ANTENNE A E B.

8 7 SEGMENT AUDIO LEVEL METER / 7-STUFIGE PEGELANZEIGE FÜR AUDIOSIGNAL / INDICATEUR DE NIVEAU AUDIO 7 SEGMENTS / VÚMETRO DE 7 SEGMENTOS DEL NIVEL DE AUDIO / 7-SEGMENTOWY MIERNIK POZIOMU DŹWIĘKU / INDICATORE DEL LIVELLO AUDIO A 7 SEGMENTI

9 ILLUMINATED MULTIFUNCTIONAL DISPLAY / BELEUCHTETES MULTIFUNKTIONSDISPLAY / ÉCRAN RÉTRO-ÉCLAIRÉ MULTIFONCTIONS / PANTALLA MOLFUNCIONAL ILUMINADA / PODŚWIETLANY WYŚWIETLACZ WIELOFUNKCYJNY / SCHERMO MULTI-FUNZIONE ILLUMINATO

10 HEADPHONES OUTPUT / KOPFHÖRERAUSGANG / SORTIE CASQUE / SALIDA DE AURICULARES / WYJŚCIE SŁUCHAWKOWE / USCITA CUFFIE

EN 6.3 mm stereo jack.

DE 6,3 mm Stereoklinkenstecker.

FR Jack 6,35 mm stéréo.

ES Jack estéreo de 6,3 mm.

PL Jack 6,3 mm stereo.

IT Jack stereo da 6,3 mm.

11 HEADPHONES VOLUME / KOPFHÖRERLAUTSTÄRKE / VOLUME CASQUE / VOLUMEN DE AURICULARES / GŁOŚNOŚĆ SŁUCHAWEK / VOLUME CUFFIE

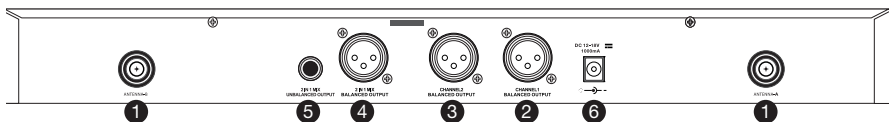

1 TNC SOCKETS ANTENNA A/B / TNC-ANTENNENANSCHLÜSSE A/B / EMBASES TNC ANTENNE A/B / CONECTORES TNC DE LAS ANTENAS A Y B / GNAZDA TNC ANTENY A/B / CONNETTORI TNC DELLE ANTENNE A E B

2 BALANCED XLR OUTPUT CHANNEL 1 / SYMMETRISCHER XLR-AUSGANG KANAL 1 / SORTIE AUDIO CANAL 1 SYMÉTRIQUE SUR XLR / SALIDA XLR BALANCEADA CANAL 1 / WYJŚCIE SYMETRYCZNE XLR KANAŁU 1 / USCITA XLR BILANCIATA CANALE 1

3 BALANCED XLR OUTPUT CHANNEL 2 / SYMMETRISCHER XLR-AUSGANG KANAL 2 / SORTIE AUDIO CANAL 2 SYMÉTRIQUE SUR XLR / SALIDA XLR BALANCEADA CANAL 2 / WYJŚCIE SYMETRYCZNE XLR KANAŁU 2 / USCITA XLR BILANCIATA CANALE 2

4 BALANCED XLR MIX OUTPUT / SYMMETRISCHER XLR-AUSGANG MIX / SORTIE MIX SYMÉTRIQUE SUR XLR / SALIDA XLR BALANCEADA MEZCLA / WYJŚCIE SYMETRYCZNE XLR MIX / USCITA XLR BILANCIATA MIX

EN This output provides a mix of both receivers audio signals. For individual volume control adjust the volume on the front panel of each receiver separately.

DE An diesem Ausgang liegt eine Mischung der Ausgangssignale der beiden Empfänger an. Um die Kanäle einzeln auszusteuern, stellen Sie die Pegel der beiden Empfänger auf der Gerätevorderseite separat ein.

FR Cette sortie offre un mixage des signaux audio des deux récepteurs. Le réglage de volume de chaque canal s'effectue depuis la face avant de chacun des récepteurs.

ES Esta salida es una mezcla de ambas señales de audio de los receptores. Puede ajustarse independientemente el control de volumen del frontal de cada receptor.

PL To wyjście obejmuje sygnały dźwiękowe obu odbiorników. W celu dokonania indywidualnej regulacji głośności należy ustawić głośność oddzielnie na panelu przednim każdego odbiornika.

IT Questa uscita è un mix di entrambi i segnali audio dei ricevitori. Per il volume individuale regolare separatamente il volume sul pannello frontale di ogni ricevitore.

5 UNBALANCED MIX 6.3 MM JACK OUTPUT / UNSYMMETRISCHER 6,3-MM-KLINKENAUSGANG MIX / SORTIE JACK 6,3 MM ASYMÉTRIQUE / SALIDA JACK DE 6,3 MM NO BALANCEADA MEZCLA / WYJŚCIE NIESYMETRYCZNE MIX JACK 6,3 MM / USCITA JACK DA 6,3 MM NON BILANCIATA MIX

EN This output provides a mix of both receivers audio signals. For individual volume control adjust the volume on the front panel of each receiver separately.

DE An diesem Ausgang liegt eine Mischung der Ausgangssignale der beiden Empfänger an. Um die Kanäle einzeln auszusteuern, stellen Sie die Pegel der beiden Empfänger auf der Gerätevorderseite separat ein.

FR Sortie Mix asymétrique sur jack 6,35 mm Le réglage de volume de chaque canal s'effectue depuis la face avant de chacun des récepteurs.

ES Esta salida es una mezcla de ambas señales de audio de los receptores. Puede ajustarse independientemente el control de volumen del frontal de cada receptor.

PL To wyjście obejmuje sygnały dźwiękowe obu odbiorników. W celu dokonania indywidualnej regulacji głośności należy ustawić głośność oddzielnie na panelu przednim każdego odbiornika.

IT Questa uscita è un mix di entrambi i segnali audio dei ricevitori. Per il volume individuale regolare separatamente il volume sul pannello frontale di ogni ricevitore.

6 DC SOCKET - ONLY USE THE SUPPLIED POWER ADAPTER / NETZTEILBUCHSE - VERWENDEN SIE AUSSCHLIESSLICH DEN MITGELIEFERTEN NETZADAPTER / EMBASE TENSION CONTINUE (DC) N'UTILISEZ QUE LE BLOC SECTEUR LIVRÉ / TOMA DE ALIMENTACIÓN. UTILICE ÚNICAMENTE EL ADAPTADOR DE CORRIENTE SUMINISTRADO / GNAZDO DC (NALEŻY UŻYWAĆ WYŁĄCZNIE DOSTARCZONEGO ZASILACZA) / PRESA DI ALIMENTAZIONE - UTILIZZARE SOLO L'ALIMENTATORE FORNITO

HANDHELD MICROPHONE / HANDMIKROFON / MICROPHONE À MAIN / MICRÓFONO DE MANO / MIKROFON RĘCZNY / MICROFONO GELATO

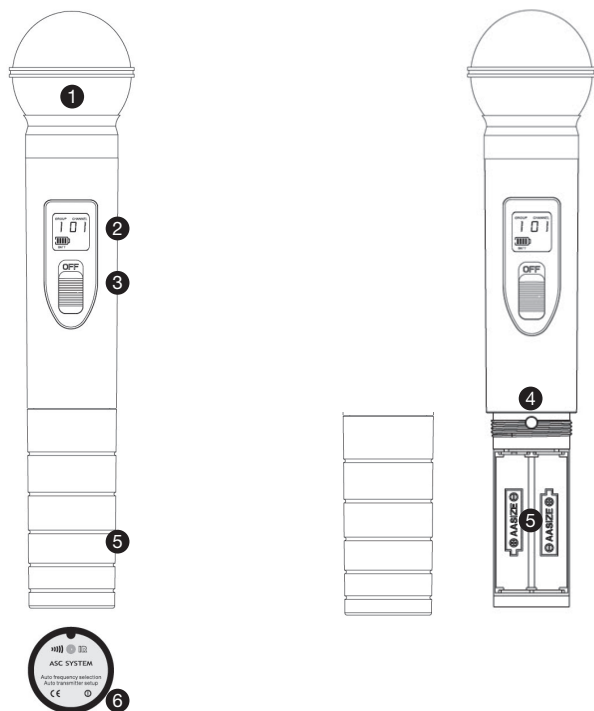

1 MICROPHONE HEAD / MIKROFONKOPF / TÊTE DU MICROPHONE / CABEZA DEL MICRÓFONO / GŁÓWKA MIKROFONU / TESTA DEL MICROFONO

2 BACKLIT LCD / BELEUCHTETES LC-DISPLAY / ÉCRAN LCD RÉTRO-ÉCLAIRÉ / PANTALLA LCD RETROILUMINADA / PODŚWIETLANY WYŚWIETLACZ LCD / LCD RETROILLUMINATO

EN Displays group, channel and a 4 segment battery status indicator. If the battery symbol blinks, the batteries need to be replaced immediately.
Note: Backlight will turn off automatically after a brief moment.

DE Im Display wird die Gruppe, der Kanal sowie der Batteriestatus (in 4 Stufen) angezeigt. Wenn das Batteriesymbol blinkt, müssen die Batterien sofort gewechselt werden. Hinweis: Die Hintergrundbeleuchtung wird nach einem kurzen Moment automatisch ausgeschaltet.

FR Visualise le groupe, le canal et l'état des piles (4 segments). Si l'icône de pile clignote, il faut remplacer les piles immédiatement.
Remarque: Le rétro-éclairage de l'écran se désactive automatiquement au bout de quelques instants.

ES Muestra el grupo, el canal y el estado de batería con un indicador de 4 segmentos. Sustituya inmediatamente las baterías cuando parpadee el símbolo de batería. **Nota:** La retroiluminación se apagará automáticamente al cabo de unos instantes.

PL Wyświetla grupę, kanał oraz 4-segmentowy wskaźnik stanu baterii. Jeżeli symbol baterii miga, baterie należy natychmiast wymienić.
Uwaga: podświetlenie po krótkiej chwili wyłącza się automatycznie.

IT Mostra il gruppo, il canale e lo stato della batteria con un indicatore a 4 segmenti. Se il simbolo della batteria lampeggia, le batterie vanno sostituite immediatamente. **Nota:** La retroilluminazione si spegne automaticamente dopo qualche istante.

3 ON/OFF SWITCH / EIN/AUS-SCHALTER / INTERRUPTEUR ON/OFF / INTERRUPTOR DE ENCENDIDO / WŁĄCZNIK/WYŁĄCZNIK GŁÓWNY / INTERRUPTORE ON/OFF

4 GAIN CONTROL / GAIN-REGLER / POTENTIOMÈTRE GAIN / CONTROL DE GANANCIA / STEROWANIE WZMOCNIENIEM / CONTROLLO DEL GUADAGNO

EN Handle carefully! Use only suitable screwdriver! Turn left to decrease gain, turn right to increase gain.

DE Bitte sehr vorsichtig bedienen! Verwenden Sie nur einen passenden Schraubendreher! Drehen Sie den Regler nach links, um den Pegel zu reduzieren, und nach rechts, um den Pegel anzuheben.

FR Manipulez avec soin ! N'utilisez qu'un tournevis approprié! Tournez vers la gauche pour réduire le gain, vers la droite pour l'augmenter.

ES ¡Ajuste con cuidado! ¡Emplee sólo un destornillador apropiado! Gire a la izquierda para disminuir la ganancia, o a la derecha para aumentarla.

PL Obsługiwać ostrożnie! Używać wyłącznie odpowiedniego śrubokrętu! Obrócić w lewo, aby zmniejszyć wzmocnienie, lub w prawo, aby je zwiększyć.

IT Manipolare con cura! Utilizzare solo un cacciavite adeguato! Girare a sinistra per diminuire il guadagno, a destra per aumentarlo.

5 BATTERY COMPARTMENT / BATTERIEFACH / COMPARTIMENT PILES / COMPARTIMENTO DE PILAS / KOMORA BATERII / VANO BATTERIE

EN To replace batteries, unscrew cover counterclockwise, remove batteries, insert 2 new AA size batteries (direction as shown in the compartment) and screw the cover onto the handheld microphone clockwise. Make shure that the cover is screwed tightly in order to maintain safe operation.

DE Um die Batterien zu wechseln, schrauben Sie die Abdeckung gegen den Uhrzeigersinn auf, setzen Sie zwei neue AA-Batterien (Ausrichtung siehe Abbildung im Batteriefach) ein und schrauben Sie die Abdeckung wieder im Uhrzeigersinn auf das Handmikrofon. Für einen sicheren Betrieb muss die Abdeckung wieder fest verschraubt werden.

FR Pour remplacer les piles, dévissez les vis du compartiment (sens inverse des aiguilles d'une montre), déposez le capot, enlevez les anciennes piles et mettez en place deux nouvelles piles (format AA, LR06) – le sens d'introduction est gravé dans le compartiment. Remettez ensuite le capot en place sur le corps de l'émetteur à main et revissez les vis (sens des aiguilles d'une montre). Pour une sécurité d'emploi optimale, vérifiez qu'elles sont bien serrées.

ES Para sustituir las baterías, desenrosque la tapa en sentido antihorario, quite las baterías, inserte 2 baterías nuevas de tipo AA (polaridad indicada en el compartimento) y vuelva a enroscar la tapa en sentido horario en el micrófono de mano. Asegúrese de que la tapa la tapa está bien apretada.

PL Aby wymienić baterie, należy odkręcić pokrywę w kierunku przeciwnym do kierunku wskazówek zegara, wyjąć baterie, włożyć 2 nowe baterie AA (w kierunku wskazanym wewnątrz gniazda) i przykręcić pokrywę mikrofonu ręcznego w kierunku zgodnym z kierunkiem wskazówek zegara. Aby zapewnić bezpieczeństwo użytkowania, należy upewnić się, że pokrywa jest mocno przykręcona.

IT Per sostituire le batterie, svitare il coperchio in senso antiorario, estrarre le batterie, inserire 2 batterie nuove di tipo AA (nella direzione indicata sul vano) e riavvitare il coperchio sul microfono gelato in senso orario. Assicurarsi che il coperchio sia ben avvitato per garantire un funzionamento corretto.

6 IR INFRARED INTERFACE / INFRAROT-MODUL / INTERFACE INFRAROUGE (IR) / PUERTO DE INFRARROJOS IR / INTERFEJS PODCZERWIENI IR / PORTA A INFRARROSSI

EN Located on the bottom side of the handheld microphone. For frequency synchronisation push the ASC button on the receiver (the ASC symbol in the display blinks) and hold the (switched on) transmitter with its infrared interface facing direct to the infrared interface of the receiver in a distance between 5 and 20 cm.

DE Die Infrarot-Schnittstelle befindet sich an der Unterseite des Handmikrofons. Um die Frequenz zu synchronisieren, drücken Sie am Empfänger die ASC-Taste (das ASC-Symbol im Display blinkt) und richten Sie die Infrarot-Schnittstelle des (eingeschalteten) Senders im Abstand von 5 bis 20 cm direkt auf die Infrarot-Schnittstelle des Empfängers.

FR Elle se trouve sur le fond de l'émetteur à main. Pour effectuer une synchronisation des fréquences, appuyez sur la touche ASC du récepteur (le symbole ASC se met alors à clignoter à l'écran). Orientez ensuite l'interface infrarouge de l'émetteur (allumé) directement vers celle du récepteur, à une distance comprise entre 5 et 20 cm.

ES Ubicado en la parte inferior del micrófono de mano. Para sincronizar la frecuencia, pulse el botón ASC del receptor (el símbolo ASC de la pantalla parpadeará) y mantenga el transmisor (encendido) con su puerto de infrarrojos apuntando directamente al puerto de infrarrojos del receptor a una distancia entre 5 y 20 cm.

PL Znajduje się na spodzie mikrofonu ręcznego. Aby dokonać synchronizacji częstotliwości, należy nacisnąć przycisk ASC znajdujący się na odbiorniku (symbol ASC na wyświetlaczu zacznie migać) i ustawić (włączony) nadajnik w takiej pozycji, aby interfejs podczerwieni skierowany był bezpośrednio na interfejs podczerwieni odbiornika, w odległości od 5 do 20 cm.

IT Situata sulla parte inferiore del microfono gelato. Per sincronizzare la frequenza premere il pulsante ASC del ricevitore (il simbolo ASC sullo schermo lampeggia) e mantenere il trasmettitore (accesso) con la porta a infrarossi puntata direttamente verso la porta a infrarossi del ricevitore a una distanza tra 5 e 20 cm.

BODYPACK TRANSMITTER / TASCHENSENDER / ÉMETTEUR DE POCHE / TRANSMISOR DE PETACA / NADAJNIK BODYPACK / TRASMETTITORE BODYPACK

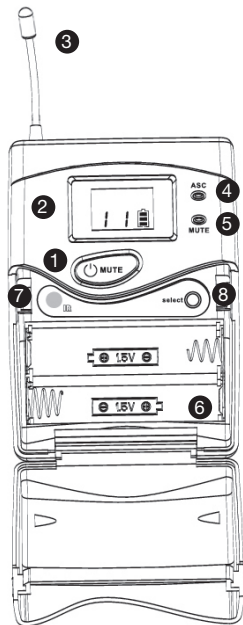

1 ON/OFF AND MUTE / AN/AUS UND MUTE / TOUCHE ON/OFF ET MUTE / BOTÓN DE ENCENDIDO, APAGADO Y SILENCIO / PRZEŁĄCZNIK ZASILANIA/WYCISZANIA / PULSANTE ON/OFF E MUTE

EN Push and hold for 2 seconds to switch transmitter on or off. Press briefly to activate mute function. Press again briefly to deactivate mute function.

DE Halten Sie die Taste zwei Sekunden lang gedrückt, um den Sender ein- oder auszuschalten. Drücken Sie die Taste kurz, um die Stummschaltung zu aktivieren. Drücken Sie die Taste erneut kurz, um die Stummschaltung wieder zu deaktivieren.

FR Maintenez enfoncée la touche pendant au moins 2 secondes pour allumer ou éteindre l'émetteur de poche. Appuyez brièvement pour activer la fonction Mute. Appuyez de nouveau brièvement pour désactiver la fonction Mute.

ES Manténgalo pulsado durante 2 segundos para apagar o encender el equipo. Púlselo brevemente para silenciar el equipo. Púlselo brevemente de nuevo para desactivar la función Silencio.

PL Nacisnąć i przytrzymać przez 2 sekundy, aby włączyć lub wyłączyć nadajnik. Nacisnąć krótko, aby włączyć wyciszenie. Ponownie nacisnąć krótko, aby wyłączyć wyciszenie.

IT Premere e tenere premuto per 2 secondi per accendere e spegnere il trasmettitore. Premere brevemente per attivare la funzione Mute. Premere di nuovo brevemente per disattivare la funzione Mute.

2 BACKLIT LCD / BELEUCHTETES LC-DISPLAY / ÉCRAN LCD RÉTRO-ÉCLAIRÉ / PANTALLA LCD RETROILUMINADA / PODŚWIETLANY WYŚWIETLACZ LCD / LCD RETROILLUMINATO

EN Displays group, channel and a 3 segment battery status indicator. If the battery symbol and the green ASC LED blink, the batteries need to be replaced immediately. Note: Backlight will turn off automatically after a brief moment.

DE Wyświetla grupę, kanał oraz 3-segmentowy wskaźnik stanu baterii. Jeżeli symbol baterii oraz zielona dioda LED ASC migają, baterie należy natychmiast wymienić. Uwaga: podświetlenie po krótkiej chwili wyłącza się automatycznie.

FR Visualise le groupe, le canal et l'état des piles (3 segments). Si l'icône de pile et la LED verte ASC clignotent, il faut remplacer les piles immédiatement. Remarque : Le rétro-éclairage de l'écran se désactive automatiquement au bout de quelques instants.

ES Muestra el grupo, el canal y el estado de batería con un indicador de 3 segmentos. Sustituya inmediatamente las baterías cuando parpadeen el símbolo de batería y el LED ASC. Nota: La retroiluminación se apagará automáticamente al cabo de unos instantes.

PL Wyświetla grupę, kanał oraz 4-segmentowy wskaźnik stanu baterii. Jeżeli symbol baterii miga, baterie należy natychmiast wymienić. Uwaga: podświetlenie po krótkiej chwili wyłącza się automatycznie.

IT Mostra il gruppo, il canale e lo stato della batteria con un indicatore a 3 segmenti. Se il simbolo della batteria e il LED ASC verde lampeggiano, le batterie vanno sostituite immediatamente. Nota: La retroilluminazione si spegne automaticamente dopo qualche istante.

3 ANTENNA / ANTENNE / ANTENA

4 ASC LED / DIODA LED ASC

EN Green LED lights up continuously if power is switched on. Green LED blinks during frequency synchronisation. Green LED blinks when batteries are low.

DE Die grüne LED leuchtet dauerhaft; der Sender ist eingeschaltet. Die grüne LED blinkt; die Frequenzsynchronisation wird durchgeführt. Die grüne LED blinkt; die Batteriekapazität ist niedrig.

FR La LED verte s'allume en permanence lorsque l'appareil est activé. La LED verte clignote pendant la synchronisation des fréquences. La LED verte clignote lorsque les piles commencent à être usées.

ES Iluminado en verde de forma fija si el equipo está encendido. Parpadea en verde durante la sincronización de frecuencia. Parpadea en verde si las baterías están descargadas.

PL Jeżeli zasilanie jest włączone, zielona dioda LED świeci się ciąglym światłem. Podczas synchronizacji częstotliwości zielona dioda LED miga. Jeżeli baterie są na wyczerpaniu, zielona dioda LED miga.

IT Il LED verde si illumina e rimane fisso se l'alimentazione è accesa. Il LED verde lampeggia durante la sincronizzazione della frequenza. Il LED verde lampeggia quando le batterie sono scariche.

5 MUTE LED / DIODA LED WYCISZENIA

EN Lights up red when mute function is activated.

DE Die LED leuchtet rot; die Stummschaltung ist aktiviert.

FR Cette LED rouge s'allume lorsque la fonction Mute est activée.

ES Se ilumina en color rojo si la función Silencio está activada.

PL Jeżeli wyciszenie jest włączone, świeci się na czerwono.

IT Si accende in rosso quando è attiva la funzione mute.

6 BATTERY COMPARTMENT / BATTERIEEINSCHUBFACH / COMPARTIMENT DES PILES / COMPARTIMENTO DE LAS BATERÍAS / VANO BATTERIE

EN To replace batteries slightly press on marked positions on left and right side of the cover and open forward. Remove batteries, insert 2 new AA size batteries (direction as shown in the compartment) and close the cover.

DE Um die Batterien zu wechseln, drücken Sie leicht auf die markierten Stellen an den Seiten und klappen Sie die Abdeckung nach vorne. Nehmen Sie die Batterien heraus, setzen Sie zwei neue AA-Batterien ein (Ausrichtung siehe Abbildung im Batteriefach) und schließen Sie die Abdeckung.

FR Pour remplacer les piles, appuyez légèrement sur les repères à gauche et à droite du capot, puis ouvrez en faisant glisser vers l'avant. Enlevez les piles usées, insérez deux nouvelles piles LR06 (AA) en respectant le sens indiqué dans le compartiment, puis refermez le capot.

ES Para sustituir las baterías, presione ligeramente las posiciones marcadas en los laterales de la tapa para abrirla. Quite las baterías, inserte 2 baterías nuevas de tipo AA (polaridad indicada en el compartimento) y cierre la tapa.

PL Aby wymienić baterie, należy lekko nacisnąć pokrywę w zaznaczonych miejscach po lewej i prawej stronie, a następnie ją otworzyć. Wyjąć baterie, włożyć 2 nowe baterie AA (w kierunku wskazanym wewnątrz gniazda) i zamknąć pokrywę.

IT Per sostituire le batterie premere leggermente sui punti indicati sui lati del coperchio e spingerlo in avanti. Estrarre le batterie e inserirne 2 nuove di tipo AA (nella direzione indicata sul coperchio), quindi chiudere il coperchio.

7 IR INFRARED INTERFACE / INFRAROT-MODUL / INTERFACE INFRAROUGE (IR) / PUERTO DE INFRARROJOS IR / INTERFEJS PODCZERWIENI IR / PORTA A INFRAROSSI

EN For frequency synchronisation open cover and push the ASC button on the receiver (the ASC symbol in the display blinks) and hold the (switched on) transmitter with its infrared interface facing direct to the infrared interface of the receiver in a distance between 5 and 20 cm.

DE Um die Frequenzsynchronisation durchzuführen, öffnen Sie die Abdeckung, drücken am Empfänger die ASC-Taste (das ASC-Symbol im Display blinkt) und richten die Infrarot-Schnittstelle des (eingeschalteten Senders) im Abstand von 5 bis 20 cm direkt auf die Infrarot-Schnittstelle des Empfängers.

FR Pour effectuer une synchronisation des fréquences, ouvrez le capot et appuyez sur la touche ASC sur le récepteur ; le symbole ASC se met à clignoter à l'écran. Orientez ensuite l'interface infrarouge de l'émetteur (allumé) directement vers celle du récepteur, à une distance comprise entre 5 et 20 cm.

ES Para sincronizar la frecuencia, abra la tapa, pulse el botón ASC del receptor (el símbolo ASC de la pantalla parpadeará) y mantenga el transmisor (encendido) con su puerto de infrarrojos apuntando directamente al puerto de infrarrojos del receptor a una distancia entre 5 y 20 cm.

PL Aby dokonać synchronizacji częstotliwości, należy otworzyć pokrywę i nacisnąć przycisk ASC znajdujący się na odbiorniku (symbol ASC na wyświetlaczu zacznie migać), a następnie ustawić (włączony) nadajnik w takiej pozycji, aby interfejs podczerwieni skierowany był bezpośrednio na interfejs podczerwieni odbiornika, w odległości od 5 do 20 cm.

IT Per sincronizzare la frequenza aprire il coperchio e premere il pulsante ASC del ricevitore (il simbolo ASC sullo schermo lampeggia) e mantenere il trasmettitore (acceso) con la porta a infrarossi puntata direttamente verso la porta a infrarossi del ricevitore a una distanza tra 5 e 20 cm.

8 SELECT / WYBÓR

EN Manual setting of group and channel. Open cover, press and hold button until only group number appears. Release button. Group number blinks. Now press button briefly to change value step by step until desired group appears. Carry out the same procedure to change channel number. The display will return to standard after a short period of time of non-activity automatically.

DE Über diese Taste können Sie die Gruppe und den Kanal manuell einstellen. Öffnen Sie die Abdeckung und halten Sie die Taste gedrückt, bis im Display nur die Gruppennummer angezeigt wird. Lassen Sie die Taste los. Die Gruppennummer blinkt. Drücken Sie die Taste mehrmals kurz, bis die gewünschte Nummer angezeigt wird. Die Kanalnummer wird auf die gleiche Weise eingestellt. Wenn Sie keine Taste drücken, schaltet das Display nach kurzer Zeit automatisch zur normalen Anzeige zurück.

FR Réglage manuel du groupe et du canal. Ouvrez le capot, puis maintenez la touche enfoncée jusqu'à ce qu'apparaisse uniquement le numéro du groupe. Relâchez la touche le numéro du groupe clignote. Appuyez alors brièvement sur la touche pour incrémenter la valeur, pas par pas, jusqu'à ce que le numéro de groupe désiré apparaisse. Suivez la même procédure pour changer le numéro de canal. L'écran revient automatiquement en mode normal à l'issue d'une brève période de non-activité.

ES Configuración manual de un grupo de canales. Abra la tapa, mantenga pulsado el botón hasta que se muestre el número de grupo. Suelte el botón. El número de grupo parpadeará. A continuación, pulse el botón repetidamente hasta que se muestre el grupo deseado. Realice el mismo procedimiento para cambiar el número de canal. Si no pulsa ningún botón durante un breve periodo de tiempo, la pantalla vuelve automáticamente al menú principal.

PL Ręczne ustawianie grupy i kanału. Otwórzcy pokrywę, naciśnięć i przytrzymać przycisk po momentu pojawienia się wyłącznie numeru grupy. Zwolnić przycisk. Numer grupy miga. Następnie naciskając krótko przycisk, zmieniać wartość do momentu pojawienia się żądanego numeru grupy. Wykonać tę samą procedurę w celu zmiany numeru kanału. Po krótkim czasie bezczynności wyświetlacz automatycznie powróci do widoku podstawowego.

IT Configurazione manuale del gruppo e del canale. Aprire il coperchio, premere e mantenere premuto il pulsante fino a quando appare solo il numero del gruppo. Rilasciare il pulsante. Il numero del gruppo lampeggia. Quindi premere brevemente il pulsante per cambiare il valore di un numero alla volta fino a quando appare il gruppo desiderato. Seguire la stessa procedura per cambiare il numero di canale. Lo schermo tornerà automaticamente al suo stato normale dopo un breve periodo di inattività.

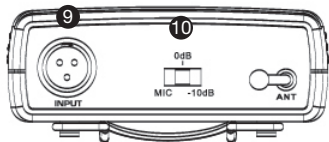

9 INPUT

EN 3-pin mini XLR input for the supplied microphone or guitar cable.

DE 3-polige Mini-XLR-Buchse für das mitgelieferte Mikrofon bzw. Gitarrenkabel.

FR Connecteur mini-XLR 3 points pour le microphone ou le câble guitare livré.

ES Entrada mini XLR de 3 pines para el micrófono o cable de guitarra suministrados.

PL 3-stykowe mini wejście XLR dla dołączonego kabla mikrofonowego lub gitarowego.

IT Entrata mini XLR a 3 pin per il microfono o cavo per chitarra forniti.

10 GAIN SWITCH / GAIN-SCHALTER / SÉLECTEUR GAIN / CONMUTADOR DE GANANCIA / PRZELĄCZNIK WZMOCNIENIA / INTERRUOTORE GUADAGNO

EN Select the appropriate gain setting.

MIC = microphone

0dB = guitar with passive pickup

-10dB = guitar with active pickup.

If the audio signal overloads the receiver, switch the gain to the next lower setting.

DE Über diesen Schalter können Sie zwischen den Gain-Einstellungen umschalten.

MIC = Mikrofon

0dB = Gitarre mit passiven Tonabnehmern

-10dB = Gitarre mit aktiven Tonabnehmern

Wenn das Audiosignal am Empfänger übersteuert, schalten Sie den Gain-Schalter auf eine niedrigere Stufe.

FR Sélectionnez la valeur de gain appropriée.

MIC = microphone

0dB = guitare avec capteurs passifs

-10dB = guitare avec capteurs actifs

Si le signal audio surcharge l'entrée du récepteur, réglez le sélecteur de gain sur la position immédiatement inférieure.

ES Seleccione la ganancia adecuada.

MIC = micrófono

0dB = guitarra con pastilla pasiva

-10dB = guitarra con pastilla activa

Si la señal de audio satura al receptor, cambie la ganancia al siguiente valor inferior.

PL Należy wybrać odpowiednie ustawienie wzmocnienia.

MIC = mikrofon

0dB = gitara z przetwornikiem pasywnym

-10dB = gitara z przetwornikiem aktywnym

Jeżeli sygnał dźwiękowy powoduje przeciążenie odbiornika, należy zmniejszyć wzmocnienie.

IT Selezionare l'impostazione adeguata del guadagno.

MIC = microfono

0dB = chitarra con pick-up passivo

-10dB = chitarra con pick-up attivo

Se il segnale audio satura il ricevitore, portare il guadagno al successivo valore inferiore.

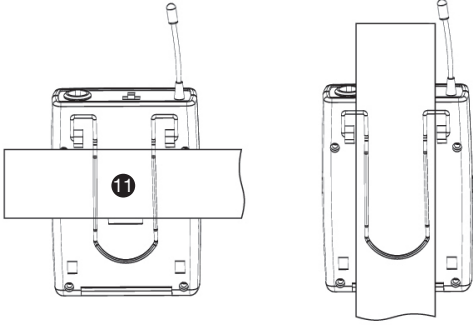

1 BELT CLIP / GÜRTEL-CLIP / PINCE CEINTURE / CLIP DE CINTURÓN / KLIPS DO PASKA / CLIP PER CINTURA

EN Attach the bodypack to a belt or guitar strap as shown below.

DE Zur Befestigung des Taschensenders an einem Gürtel oder Gitarrenzug (siehe Abbildung unten).

FR Sert à fixer l'émetteur de poche à la ceinture ou à une sangle de guitare, comme illustré ci-dessous.

ES Cuelgue la petaca del cinturón o de la cinta de la guitarra, como se indica en la figura.

PL Należy przymocować nadajnik bodypack do paska spodni lub paska gitary zgodnie z rysunkiem.

IT Attaccare il bodypack a una cintura o tracolla per chitarra come indicato sotto.

BODYPACK MINI-XLR PIN ASSIGNMENT / BELEGUNG MINI-XLR-ANSCHLUSS (TASCHENSENDER) / ASSIGNATION DES POINTS DU CONNECTEUR MINI-XLR DE L'ÉMETTEUR DE POCHÉ / PINEADO DEL MINI XLR DE LA PETACA / UKŁAD STYKÓW WEJŚCIA MINI-XLR W NADAJNIKU BODYPACK / ASSEGNAZIONE PIN MINI-XLR DEL BODYPACK

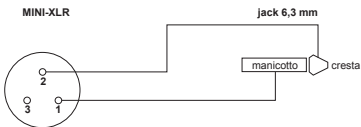

EN Guitar & Bass and other high impedance sources.

DE Gitarre, Bass und andere hochohmige Signalquellen.

FR Guitare, basse et autres sources de haute impédance.

ES Guitarra, bajo y otras fuentes de alta impedancia.

PL Gitara, bas oraz inne źródła wysokiej impedancji.

IT Chitarra, basso e altre sorgenti di alta impedenza.

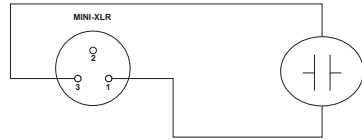

EN Headset, lavalier or wind instrument microphone.

DE Headset, Lavalier- oder Blasinstrumentenmikrofon.

FR Serre-tête, micro cravate ou micro pour vents.

ES Micro de diadema, Lavalier o de instrumento de viento.

PL Mikrofon nagłowny, przypinany lub do instrumentów dętych.

IT Microfono a cuffia, Lavalier o per strumento a fiato.

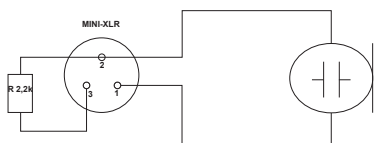

- EN** Headset, lavalier or wind instrument microphone with low output. 2,2 kOhm resistor soldered on pin 2 and pin 3 increases gain.
- DE** Headset, Lavalier- oder Blasinstrumentenmikrofon mit niedrigem Ausgangspegel Der Signalpegel lässt sich anheben, indem man zwischen Pin 2 und 3 einen Widerstand (2,2 kOhm) einlötet.
- FR** Serre-tête, micro cravate ou micro pour vents à bas niveau de sortie Souder une résistance de 2,2 kohms entre les points 2 et 3 augmente le gain.
- ES** Micro de diadema, Lavalier o de instrumento de viento con salida de baja sensibilidad. Una resistencia de 2K2 soldada entre los pines 2 y 3 aumenta la ganancia.
- PL** Mikrofon o niskiej mocy nagłowny, przypinany lub do instrumentów dętych. Rezystor 2,2 kOhm przyłutowany na styku 2 i 3 zwiększa wzmocnienie.
- IT** Microfono a cuffia, Lavalier o per strumento a fiato a bassa sensibilità. Una resistenza da 2,2 kOhm saldata tra i pin 2 e 3 aumenta il guadagno.

SYSTEM SETTINGS / SYSTEM-EINSTELLUNGEN / PARAMÈTRES SYSTÈME / CONFIGURACIÓN DEL SISTEMA / SYSTEM-USTAWIENIA / CONFIGURAZIONE DEL SISTEMA

STANDARD DISPLAY / STANDARD-ANZEIGE / ÉCRAN STANDARD / PANTALLA PRINCIPAL / STANDARDOWY WYŚWIETLACZ / SCHERMO STANDARD

- EN** The standard display shows the preselected frequency and volume.
- DE** In diesem Modus werden im Display die Frequenz und die Lautstärke angezeigt.
- FR** L'écran standard visualise la fréquence pré-sélectionnée et le volume.
- ES** La pantalla principal muestra los valores preseleccionados de frecuencia y volumen.
- PL** Na standardowym wyświetlaczu widać wybraną wstępnie częstotliwość i poziom głośności.
- IT** Lo schermo standard indica la frequenza e il volume pre-selezionati.

VOLUME / LAUTSTÄRKE (VOL) /

- EN** Use the Up and Down buttons to set the desired volume (00 - 63).
- DE** Stellen Sie mit den Pfeiltasten die gewünschte Lautstärke ein (00 - 63).
- FR** Réglez le volume désiré (00 à 63) avec les touches Haut/Bas.
- ES** Pulse los botones ARRIBA y ABAJO para ajustar el volumen (00 a 63).
- PL** Za pomocą przycisków Góra i Dół ustawić żądany poziom głośności (00–63).
- IT** Agire sui pulsanti Su e Giù per impostare il volume desiderato (00 - 63).

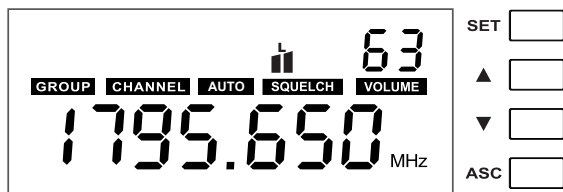

GROUP / GRUPPE / GRUPO

- EN** Push the SET button and hold it for 1 second. GROUP and digit below blink. Push the Up and Down buttons to set the desired group (1 - 08). Press SET again to confirm. The display will return to standard after a short period of time of non-activity automatically.

Note: Each of the groups 1 - 08 consists of 12 channels, each corresponding to a specific frequency.

- DE** Halten Sie die SET-Taste eine Sekunde lang gedrückt. Die Anzeige GROUP und der eingestellte Wert blinken. Stellen Sie mit den Pfeiltasten die gewünschte Gruppe ein (1 - 08). Bestätigen Sie mit SET. Wenn Sie keine Taste drücken, schaltet das Display nach kurzer Zeit automatisch zur normalen Anzeige zurück.

Hinweis: Jede der Gruppen (1 - 08) besteht aus jeweils 12 Kanälen mit unterschiedlichen Frequenzen.

- FR** Maintenez enfoncée la touche SET pendant 1 seconde. La mention GROUP et le chiffre en dessous clignotent. Réglez le numéro de groupe désiré (01-08) avec les touches Haut/Bas. Appuyez de nouveau sur SET pour confirmer. L'écran revient automatiquement en mode standard à l'issue d'une courte période de non-activité.

Remarque : Chacun des groupes 01 à 08 comprend 12 canaux, correspondant chacun à une fréquence spécifique.

- ES** Mantenga pulsado el botón SET durante 1 segundo. Parpadearán GROUP y su dígito. Pulse los botones ARRIBA y ABAJO para establecer el número de grupo (1 a 8). Pulse SET para confirmar. Si no pulsa ningún botón durante un breve periodo de tiempo, la pantalla vuelve automáticamente al menú principal.

Nota: Cada uno de los grupos de 1 a 8 tiene 12 canales con su propia frecuencia.

PL Nacisnąć przycisk SET i przytrzymać go przez 1 sekundę. Parametr GROUP i cyfry poniżej migają. Za pomocą przycisków Góra i Dół ustawić żądaną grupę (1–08). Ponownie naciskając przycisk SET, zatwierdzić wybór. Po krótkim czasie bezczynności wyświetlacz automatycznie powróci do widoku podstawowego.

Uwaga: każda z grup 1–08 obejmuje 12 kanałów, z których każdy odpowiada określonej częstotliwości.

IT Premere e mantenere premuto per 1 secondo il pulsante SET. GROUP e il numero sotto lampeggiano. Premere i pulsanti Su e Giù per impostare il gruppo desiderato (1 - 8). Premere nuovamente "SET" per confermare. Lo schermo tornerà automaticamente al suo stato normale dopo un breve periodo di inattività.

Nota: Ogni gruppo da 1 a 8 è costituito da 12 canali, e ciascuno corrisponde a una frequenza specifica.

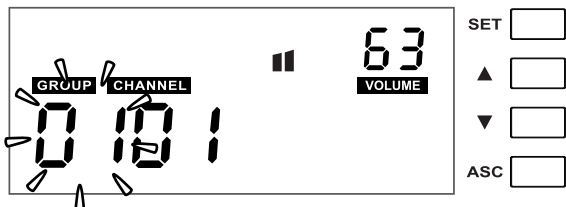

GROUP / GRUPE / GRUPA

EN Push the SET button and hold it for 1 second. GROUP and digit below blink. Push the Up and Down buttons to set the desired group (1 - 16). Press SET again to confirm. The display will return to standard after a short period of time of non-activity automatically.

Note: Each of the groups 1 - 16 consists of 12 channels, each corresponding to a specific frequency.

DE Halten Sie die SET-Taste eine Sekunde lang gedrückt. Die Anzeige GROUP und der eingestellte Wert blinken. Stellen Sie mit den Pfeiltasten die gewünschte Gruppe ein (1 - 16). Bestätigen Sie mit SET. Wenn Sie keine Taste drücken, schaltet das Display nach kurzer Zeit automatisch zur normalen Anzeige zurück.

Hinweis: Jede der Gruppen (1 - 16) besteht aus jeweils 12 Kanälen mit unterschiedlichen Frequenzen.

FR Maintenez enfoncée la touche SET pendant 1 seconde. La mention GROUP et le chiffre en dessous clignotent. Réglez le numéro de groupe désiré (01-08) avec les touches Haut/Bas. Appuyez de nouveau sur SET pour confirmer. L'écran revient automatiquement en mode standard à l'issue d'une courte période de non-activité.

Remarque : Chacun des groupes 01 à 16 comprend 12 canaux, correspondant chacun à une fréquence spécifique.

ES Mantenga pulsado el botón SET durante 1 segundo. Parpadearán GROUP y su dígito. Pulse los botones ARRIBA y ABAJO para establecer el número de grupo (1 a 8). Pulse SET para confirmar. Si no pulsa ningún botón durante un breve periodo de tiempo, la pantalla vuelve automáticamente al menú principal.

Nota: Cada uno de los grupos de 1 a 16 tiene 12 canales con su propia frecuencia.

PL Nacisnąć przycisk SET i przytrzymać go przez 1 sekundę. Parametr GROUP i cyfry poniżej migają. Za pomocą przycisków Góra i Dół ustawić żądaną grupę (1–16). Ponownie naciskając przycisk SET, zatwierdzić wybór. Po krótkim czasie bezczynności wyświetlacz automatycznie powróci do widoku podstawowego.

Uwaga: każda z grup 1–16 obejmuje 12 kanałów, z których każdy odpowiada określonej częstotliwości.

IT Premere e mantenere premuto per 1 secondo il pulsante SET. GROUP e il numero sotto lampeggiano. Premere i pulsanti Su e Giù per impostare il gruppo desiderato (1 - 16). Premere nuovamente "SET" per confermare. Lo schermo tornerà automaticamente al suo stato normale dopo un breve periodo di inattività.

Nota: Ogni gruppo da 1 a 16 è costituito da 12 canali, e ciascuno corrisponde a una frequenza specifica.

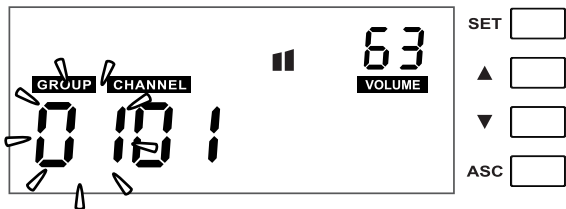

CHANNEL / KANAL

EN Push the SET button, hold it for 1 second and press SET again. CHANNEL and 2 digits below blink. Push the Up and Down buttons to set the desired channel (01 - 12). Press SET again to confirm. The display will return to standard after a short period of time of non-activity automatically. Once a specific frequency (group and channel) has been selected, the transmitter (handheld or bodypack) has to be synchronized to the same frequency (group and channel) via the ASC function.

DE Halten Sie die SET-Taste eine Sekunde lang gedrückt und drücken Sie die Taste dann erneut. Die Anzeige CHANNEL und 2 Ziffern blinken. Stellen Sie mit den Pfeiltasten den gewünschten Kanal ein (01 - 12). Bestätigen Sie mit SET. Wenn Sie keine Taste drücken, schaltet das Display nach kurzer Zeit automatisch zur normalen Anzeige zurück. Nach jeder Änderung der Frequenzeinstellung (Gruppe oder Kanal) muss der Sender (Handmikrofon oder Taschensender) mit Hilfe der ASC-Funktion auf die neue Frequenz synchronisiert werden.

FR Maintenez enfoncée la touche SET pendant 1 seconde, puis appuyez de nouveau sur SET. La mention CHANNEL et les deux chiffres en dessous clignotent. Réglez le numéro de canal désiré (01-12) avec les touches Haut/Bas. Appuyez de nouveau sur SET pour confirmer. L'écran revient automatiquement en mode standard à l'issue d'une courte période de non-activité. Une fois que vous avez sélectionné une fréquence spécifique (groupe et canal), il faut synchroniser l'émetteur (à main ou de poche) sur cette même fréquence (groupe et canal) via la fonction ASC.

ES Mantenga pulsado el botón SET durante 1 segundo y luego pulse SET de nuevo. Parpadearán CHANNEL y los 2 primeros dígitos. Pulse los botones ARRIBA y ABAJO para establecer el número de canal (01 a 12). Pulse SET para confirmar. Si no pulsa ningún botón durante un breve periodo de tiempo, la pantalla vuelve automáticamente al menú principal. Una vez seleccionada la frecuencia (grupo y canal), será necesario sincronizar el transmisor (micro de mano o petaca) a la misma frecuencia (grupo y canal) mediante la función ASC.

PL Nacisnąć przycisk SET i przytrzymać go przez 1 sekundę, a następnie nacisnąć przycisk SET ponownie. Parametr CHANNEL i 2 cyfry poniżej migają. Za pomocą przycisków Góra i Dół ustawić żądany kanał (01–12). Ponownie naciskając przycisk SET, zatwierdzić wybór. Po krótkim czasie bezczynności wyświetlacz automatycznie powróci do widoku podstawowego. Po wybraniu określonej częstotliwości (grupy i kanału) należy przy użyciu funkcji ASC odpowiednio zsynchronizować nadajnik (ręczny lub bodypack), aby działał na tej samej częstotliwości (grupy i kanału).

IT Premere il pulsante SET, mantenerlo premuto per 1 secondo, quindi premerlo di nuovo. CHANNEL e 2 numeri sotto lampeggiano. Agire sui pulsanti Su e Giù per impostare il canale desiderato (01 - 12). Premere nuovamente "SET" per confermare. Lo schermo tornerà automaticamente al suo stato normale dopo un breve periodo di inattività. Una volta selezionata una frequenza specifica (gruppo e canale), il trasmettitore (gelato o bodypack) deve essere sincronizzato alla stessa frequenza (gruppo e canale) tramite la funzione ASC.

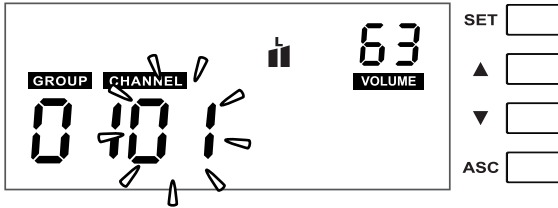

CHANNEL SCAN FUNCTION / AUTOMATISCHER KANALSUCHLAUF / FONCTION CHANNEL SCAN / FUNCIÓN ESCÁNER DE CANALES / FUNKJA PRZESZUKIWANIA KANAŁÓW / FUNZIONE DI SCANNERIZZAZIONE CHANNEL

EN Push the SET button, hold it for 1 second and press SET again twice. CHANNEL, SCAN and 2 digits below blink. Push the Up or Down button to start the channel scan process. After scanning is complete, the display shows the automatically selected interference free channel.

When using multi-systems and frequency selection is done by the channel scan function, already set up systems should remain switched on for further channel scan processes. The frequency scan function relates to the frequency presets in the pre-selected group (1 - 16).

The accuracy of the scan result depends on the environment and the number of simultaneously used wireless systems. If the scan function does not recognize an already used frequency under adverse conditions, start the scan process again until an open frequency has been located.

Note: Each frequency channel must come from the same group (1 - 16) when using multi-systems.

Important: Do not operate more than one wireless system on the same frequency at the same time and location. This causes unwanted loud noise due to radio interference.

DE Halten Sie die SET-Taste eine Sekunde lang gedrückt und drücken Sie die Taste dann noch zweimal. Die Anzeigen CHANNEL und SCAN und 2 Ziffern blinken. Drücken Sie eine der Pfeiltasten, um den Kanalsuchlauf zu starten. Nach Abschluss des Suchlaufs wird im Display der automatisch eingestellte, Interferenz-freie Kanal angezeigt.

Bei Einsatz mehrerer Systeme und Nutzung des automatischen Kanalsuchlaufs sollten die bereits eingestellten Systeme eingeschaltet bleiben, wenn weitere Suchläufe gestartet werden. Der Kanalsuchlauf basiert auf den Frequenz-Presets der jeweils ausgewählten Gruppe (1 - 16).

Die Genauigkeit des Suchergebnisses hängt von den örtlichen Gegebenheiten sowie der Anzahl der verwendeten Funkssysteme ab. Falls der automatische Suchlauf unter ungünstigen Bedingungen eine bereits belegte Frequenz vorschlägt, wiederholen Sie den Suchlauf, bis eine freie Frequenz gefunden wird.

Hinweis: Bei Multi-System-Konfigurationen müssen alle Kanäle aus derselben Gruppe (1 - 16) stammen.

Wichtig: Betreiben Sie an einem Ort niemals gleichzeitig mehrere Funkssysteme auf derselben Frequenz. Die Funkeinstreuungen würden zu lauten Störgeräuschen führen.

FR Maintenez enfoncée la touche SET pendant 1 seconde, puis appuyez de nouveau deux fois sur SET. Les mentions CHANNEL, SCAN et les deux chiffres en dessous clignotent. Appuyez sur la touche Haut ou Bas pour lancer le processus de balayage des canaux (Channel Scan). Une fois le balayage effectué, l'écran visualise le canal sélectionné automatiquement, dépourvu d'interférence.

En cas d'utilisation des multi-systèmes et lorsque la sélection de fréquence se fait par la fonction de balayage des canaux, les systèmes déjà configurés doivent rester allumés lors des procédures de balayage successives. La fonction de balayage des fréquences se réfère aux pré-réglages des fréquences dans le groupe pré-sélectionné (01 - 16).

La précision du balayage dépend de l'environnement et du nombre de systèmes HF utilisés simultanément. Si la fonction de balayage des fréquences ne reconnaît pas une fréquence déjà utilisée à cause de conditions défavorables, lancez de nouveau le balayage jusqu'à ce qu'une fréquence ouverte soit identifiée.

Remarque : Chaque canal de fréquence doit venir du même groupe (01 - 16) lorsqu'on utilise des multi-systèmes.

IMPORTANT ! N'utilisez pas plus d'un système HF sur la même fréquence en un même emplacement et à un même moment. Il se produit alors des interférences HF pouvant créer des bruits indésirables très perceptibles.

ES Mantenga pulsado el botón SET durante 1 segundo y luego pulse SET 2 veces. Parpadearán CHANNEL, SCAN y los 2 primeros dígitos. Pulse los botones ARRIBA y ABAJO para iniciar el escáner de canales. Una vez terminado el escaneo, la pantalla mostrará automáticamente los canales que no tienen interferencias.

Cuando se emplean varios sistemas, para realizar el escaneo de canales los sistemas ya configurados deben estar encendidos. La función de escaneo de frecuencias buscará en las frecuencias del grupo preseleccionado (1 a 16).

La precisión del escaneo depende del entorno y del número de sistemas inalámbricos simultáneos. Si el escáner detecta como libre una frecuencia

que ya está siendo usada, reinicie el proceso hasta que se detecte una frecuencia libre.

Nota: Cuando haya varios sistemas funcionando, todos los canales de frecuencia deben pertenecer al mismo grupo (1 a 16). Importante: En la misma ubicación, no debería funcionar simultáneamente más de un sistema inalámbrico en la misma frecuencia, ya que la interferencia produciría un ruido elevado.

PL Naciśnąć przycisk SET i przytrzymać go przez 1 sekundę, a następnie nacisnąć przycisk SET dwa razy. Parametry CHANNEL, SCAN i 2 cyfry poniżej migają. Za pomocą przycisków Góra i Dół rozpocząć proces przeszukiwania kanałów. Po zakończeniu przeszukiwania na wyświetlaczu pojawi się automatycznie wybrany kanał wolny od zakłóceń.

Przy korzystaniu z wielu systemów, po ukończeniu wyboru częstotliwości za pomocą funkcji przeszukiwania kanałów ustawione poprzednio systemy powinny pozostać włączone w celu dalszego przeszukiwania kanałów. Funkcja przeszukiwania częstotliwości dotyczy wstępnie zaprogramowanych ustawień częstotliwości we wstępnie wybranej grupie (1–16).

Dokładność wyników przeszukiwania zależy od środowiska i od liczby używanych jednocześnie systemów bezprzewodowych. Jeżeli funkcja przeszukiwania w niekorzystnych warunkach nie rozpoznaje używanej już częstotliwości, należy uruchomić proces przeszukiwania ponownie, dopóki nie zostanie znaleziona wolna częstotliwość.

Uwaga: w przypadku korzystania z wielu systemów każdy kanał częstotliwości musi należeć do tej samej grupy (1–16). Ważne: nie należy używać więcej niż jednego systemu bezprzewodowego na tej samej częstotliwości, w tym samym czasie i miejscu, ponieważ powoduje to niepożądane szumy wywołane zakłóceniami radiowymi.

IT Premere il pulsante SET, mantenerlo premuto per 1 secondo, quindi premerlo di nuovo due volte. CHANNEL, SCAN e 2 numeri sotto lampeggiano. Premere il pulsante Su o Giù per iniziare la scannerizzazione dei canali. Alla fine della scannerizzazione, sullo schermo appariranno i canali privi di interferenza selezionati automaticamente.

Quando si utilizzano sistemi multipli e la selezione della frequenza viene effettuata tramite la funzione di scannerizzazione canali, i sistemi già impostati dovrebbero rimanere accessi per consentire l'esecuzione di ulteriori processi di scannerizzazione. La funzione di scannerizzazione canali fa riferimento alle impostazioni di frequenza predefinite nel gruppo preselezionato (1 - 16).

La precisione del risultato della scannerizzazione dipende dall'ambiente e dal numero di sistemi wireless utilizzati contemporaneamente. Se la funzione di scannerizzazione non dovesse trovare una frequenza già utilizzata in condizioni avverse, riavviare il processo di scannerizzazione fino a quando viene individuata una frequenza libera.

Nota: Quando si utilizzano sistemi multipli ogni canale di frequenza deve provenire dal medesimo gruppo (1 - 16).

Importante: Non utilizzare più di un sistema wireless con la stessa frequenza, nello stesso posto e allo stesso tempo. L'interferenza radio potrebbe causare rumori forti indesiderati.

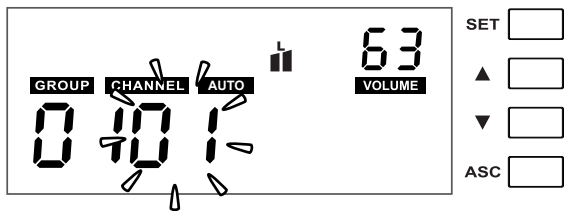

SQUELCH / SILENCIADOR / BLOKADA SZUMÓW / SILENZIATORE

EN The squelch function eliminates unpleasant noise when the transmitter is switched off. It also suppresses sudden noise when there is no longer sufficient transmission power received by the receiver.

Adjust the squelch (with transmitter switched off) to the lowest possible setting that suppresses unwanted noise. Recommended setting for standard applications is „L“. Setting „H“ can cause smaller distance of transmission path under unfavourable conditions.

Push the SET button, hold it for 1 second and press SET again 3 times. SQUELCH and the symbols above blink. Push the Up and Down buttons to adjust the desired setting (L = Low, M = Mid, H = High). Press SET again to confirm. The display will return to standard after a short period of time of non-activity automatically.

CAUTION: Set the volume of the connected PA system to a minimum before adjusting the squelch function!

DE Die Squelch-Funktion verhindert, dass bei ausgeschaltetem Sender Störgeräusche auftreten. Darüber hinaus werden auch plötzlich auftretende Störgeräusche unterdrückt, wenn das vom Sender an den Empfänger übertragene Signal nicht stark genug ist.

Stellen Sie den Squelch-Pegel (bei ausgeschaltetem Sender) so ein, dass die Nebengeräusche gerade noch wirksam unterdrückt werden. In den meisten Fällen ist die Einstellung „L“ zu empfehlen. In der Einstellung „H“ kann sich die Übertragungsreichweite unter ungünstigen Umständen verringern.

Halten Sie die SET-Taste eine Sekunde lang gedrückt und drücken Sie die Taste dann noch dreimal. Die Anzeige SQUELCH und die Anzeige darüber blinken. Wählen Sie mit den Pfeiltasten die gewünschte Einstellung aus (L = niedrig, M = mittel, H = hoch). Bestätigen Sie mit SET. Wenn Sie keine Taste drücken, schaltet das Display nach kurzer Zeit automatisch zur normalen Anzeige zurück.

ACHTUNG: Bevor Sie den Squelch-Pegel einstellen, regeln Sie zuerst die Lautstärke des PA-Systems ganz herunter!

FR La fonction squelch élimine les bruits désagréables sur le récepteur lorsque l'émetteur est éteint. Elle supprime aussi les bruits imprévisibles si la puissance de transmission reçue par le récepteur est insuffisante.

Régler le squelch (lorsque l'émetteur est éteint) sur la position la plus basse où le bruit parasite disparaît. Pour les applications standard, la position recommandée est «L». La position «H» peut réduire la portée de la liaison HF dans des conditions défavorables.

Maintenez enfoncée la touche SET pendant 1 seconde puis appuyez de nouveau sur SET, trois fois. La mention SQUELCH et les symboles situés

au-dessus se mettent à clignoter. Choisissez la position désirée en appuyant sur les touches Haut/Bas (L = Low, M = Mid, H = High). Appuyez de nouveau sur SET pour confirmer. L'écran revient automatiquement en mode standard au bout d'une courte période de non-activité.

ATTENTION : Réglez le volume au minimum sur le système de sonorisation avant de régler la fonction Squelch!

ES La función squelch elimina el ruido no deseado cuando el transmisor está apagado. También elimina la señal de un transmisor cuando no transmite con la suficiente potencia para llegar al receptor.

Ajuste este nivel (con el transmisor apagado) al mínimo posible con tal de que elimine el ruido. En general, se recomienda el valor "L". Si selecciona el valor "H" puede causar una distancia menor de la ruta de transmisión en condiciones desfavorables.

Mantenga pulsado el botón SET durante 1 segundo y luego pulse SET 3 veces. Parpadearán SQUELCH y los símbolos que tiene encima. Pulse los botones ARRIBA y ABAJO para seleccionar el valor L = Low (bajo), M = Mid (intermedio) o H = High (alto). Pulse SET para confirmar. Si no pulsa ningún botón durante un breve periodo de tiempo, la pantalla vuelve automáticamente al menú principal.

ADVERTENCIA: Antes de cambiar la función Squelch, ponga al mínimo el volumen del sistema de audio conectado.

PL Funkcja blokady szumów eliminuje zakłócenia, które występują, gdy nadajnik jest wyłączony. Tłumi ona także nagle szумы, które pojawiają się, gdy odbiornik nie otrzymuje wystarczającej mocy nadawczej.

Należy ustawić blokadę szumów (przy wyłączonym nadajniku) na najniższy z możliwych poziomów, który pozwala na eliminację niepożądanych zakłóceń. W przypadku zastosowań standardowych zaleca się ustawienie wartości „L”. Ustawienie „H” może w niekorzystnych warunkach spowodować zmniejszenie zasięgu działania urządzenia.

Nacisnąć przycisk SET i przytrzymać go przez 1 sekundę, a następnie nacisnąć przycisk SET 3 razy. Parametr SQUELCH i symbole powyżej migają. Za pomocą przycisków Góra i Dół wybrać żądane ustawienie (L = Low, M = Mid, H = High). Ponownie naciskając przycisk SET, zatwierdzić wybór. Po krótkim czasie beczynności wyświetlacz automatycznie powróci do widoku podstawowego.

UWAGA: przed przystąpieniem do regulacji funkcji blokady szumów należy obniżyć poziom głośności systemu PA do minimum!

IT La funzione squelch elimina i rumori fastidiosi quando il trasmettitore è spento. Inoltre silenzia il rumore improvviso che si genera quando la potenza di trasmissione ricevuta dal ricevitore non è più sufficiente.

Regolare lo squelch (a trasmettitore spento) all'impostazione più bassa possibile per silenziare i rumori indesiderati. L'impostazione consigliata per un uso normale è "L". L'impostazione "H" può determinare una distanza di trasmissione più ridotta in condizioni sfavorevoli.

Premere il pulsante SET, mantenerlo premuto per 1 secondo, quindi premerlo di nuovo 3 volte. SQUELCH e i simboli sopra lampeggiano. Premere i pulsanti Su e Giù per regolare le impostazioni desiderate (L = Basso, M = Medio, H = Alto). Premere nuovamente "SET" per confermare. Lo schermo tornerà automaticamente al suo stato normale dopo un breve periodo di inattività.

ATTENZIONE: Impostare il volume del sistema PA al minimo prima di regolare la funzione squelch!

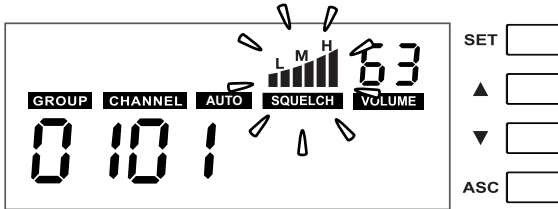

ASC (FREQUENCY SYNCHRONISATION VIA INFRARED) / ASC (IR-FREQUENZSYNCHRONISATION) / ASC (SYNCHRONISATION DES FRÉQUENCES PAR LIAISON INFRAROUGE) / ASC (SINCROIZACIÓN DE FRECUENCIA POR INFRARROJOS) / ASC (SYNCHRONIZACJA CZĘSTOTLIWOŚCI POPRZEZ PORT PODCZERWIENI) / ASC (SINCROIZZAZIONE DELLA FREQUENZA TRAMITE INFRAROSSI)

EN The transmission frequency of a wireless system has to be the same in both transmitter and receiver. Once a specific frequency (group and channel) has been selected, the transmitter (handheld or bodypack) has to be synchronized to the same frequency (group and channel) via the ASC function.

Push the ASC button ① on the receiver (the ASC symbol in the display blinks), switch on the transmitter and hold it with its infrared interface ② facing direct to the infrared interface of the receiver in a distance between 5 and 20 cm (within 10 seconds after switching the transmitter on). After a short moment the synchronisation process is done and the RF signal level meter ③ of the receiver indicates a signal.

DE Bei einem Funksystem müssen Sender und Empfänger auf dieselbe Frequenz eingestellt sein. Nach jeder Änderung der Frequenzeinstellung (Gruppe oder Kanal) muss der Sender (Handmikrofon oder Taschensender) mit Hilfe der ASC-Funktion auf die neue Frequenz synchronisiert werden.

Drücken Sie die ASC-Taste ① des Empfängers (das ASC-Symbol im Display blinkt), schalten Sie den Sender ein und richten Sie das Infrarot-Interface ② (innerhalb von 10 Sekunden nach dem Einschalten des Senders) im Abstand von 5 bis 20 cm direkt auf das IR-Interface des Empfängers. Nach wenigen Augenblicken sind die Geräte synchronisiert und die Funksignal-Anzeige ③ des Empfängers zeigt das Signal an.

FR La fréquence HF utilisée pour une liaison doit être réglée sur une valeur identique sur l'émetteur et le récepteur. Autrement dit, après avoir sélectionné une fréquence spécifique (par son numéro de groupe et de canal), il faut synchroniser l'émetteur (à main ou de poche) sur cette même fréquence (groupe et canal) via la fonction ASC.

Appuyez sur la touche ASC ① du récepteur (le symbole ASC se met alors à clignoter à l'écran). Orientez ensuite l'interface infrarouge ② de l'émetteur (allumé) directement vers celle du récepteur, à une distance comprise entre 5 et 20 cm. Au bout de quelques instants, le processus de synchronisation est terminé : l'indicateur de niveau HF ③ du récepteur indique la réception d'un signal.

ES Las frecuencias de transmisión del transmisor y el receptor de un sistema inalámbrico tienen que coincidir. Una vez seleccionada la frecuencia (grupo y canal), será necesario sincronizar el transmisor (micro de mano o petaca) a la misma frecuencia (grupo y canal) mediante la función ASC.

Pulse el botón ASC ① del receptor (el símbolo ASC de la pantalla parpadeará), encienda el transmisor y, antes de que transcurran 10 segundos,

mantenga su puerto de infrarrojos ② apuntando directamente al puerto de infrarrojos del receptor a una distancia entre 5 y 20 cm. El proceso de sincronización terminará en unos momentos, y el medidor de nivel de señal RF ③ del receptor indicará presencia de señal.

PL Częstotliwość transmisji systemu bezprzewodowego powinna być taka sama dla nadajnika i dla odbiornika. Po wybraniu określonej częstotliwości (grupy i kanału) należy przy użyciu funkcji ASC odpowiednio zsynchronizować nadajnik (ręczny lub bodypack), aby działał na tej samej częstotliwości (grupy i kanału).

Należy nacisnąć przycisk ASC ① znajdujący się na odbiorniku (symbol ASC na wyświetlaczu zacznie migać), włączyć nadajnik i ustawić go w takiej pozycji, aby interfejs podczerwieni ② skierowany był bezpośrednio na interfejs podczerwieni odbiornika, w odległości od 5 do 20 cm (czynność tę należy wykonać w ciągu pierwszych 10 sekund po włączeniu nadajnika). Po krótkiej chwili proces synchronizacji zakończy się, a miernik poziomu sygnału RF ③ odbiornika sygnalizować będzie odbiór sygnału.

IT La frequenza di trasmissione di un sistema wireless deve essere la stessa sia nel trasmettitore che nel ricevitore. Una volta selezionata una frequenza specifica (gruppo e canale), il trasmettitore (gelato o bodypack) deve essere sincronizzato alla stessa frequenza (gruppo e canale) tramite la funzione ASC.

Premere il pulsante ASC ① del ricevitore (il simbolo ASC sullo schermo lampeggia), accendere il trasmettitore e mantenerlo acceso con la porta a infrarossi ② puntata direttamente verso la porta a infrarossi del ricevitore a una distanza tra 5 e 20 cm (entro 10 secondi dall'accensione del trasmettitore). Dopo qualche istante il processo di sincronizzazione si conclude e l'indicatore di livello ③ del segnale RF indicherà presenza di segnale.

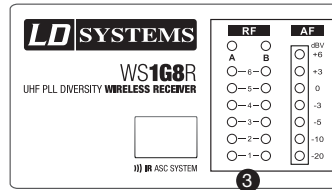
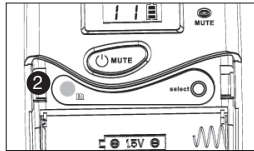
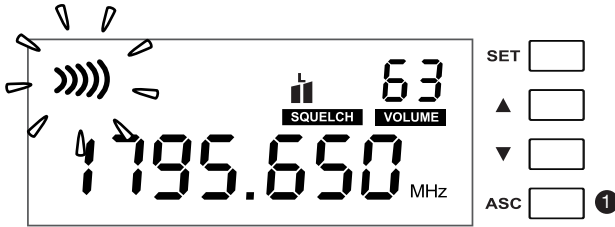

LOW BATT (LOW BATTERIES / BATTERIEN SCHWACH / PILES FAIBLES / BATERÍA BAJA / SŁABA BATERIA / BATTERIE SCARICHE)

EN If the „LOW BATT“ indicator blinks in the receiver display, the batteries in the transmitter must be replaced immediately.

DE Blinkt im Display des Empfängers die Anzeige „LOW BATT“, sind die Batterien im Sender umgehend zu ersetzen.

FR Si la mention „LOW BATT“ clignote à l'écran du récepteur, cela signifie que les piles de l'émetteur sont à remplacer sans tarder.

ES Si el indicador „LOW BATT“ parpadea en la pantalla del receptor sustituya inmediatamente las baterías del transmisor.

PL 2 baterie alkaliczne starczą z reguły na maksymalnie 8 godzin. Gdy zaświeci się wskaźnik LED stanu baterii, należy je niezwłocznie wymienić.

IT Se nel display del ricevitore il segnale „LOW BATT“ lampeggia, le batterie del trasmettitore devono essere sostituite immediatamente.

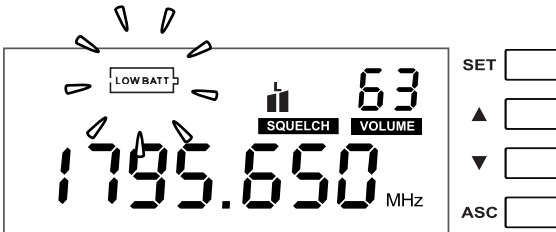

TROUBLE SHOOTING / FEHLERSUCHE / EN CAS DE PROBLÈME / RESOLUCIÓN DE PROBLEMAS / ROZWIĄZYWANIE PROBLEMÓW / RISOLUZIONE DEI PROBLEMI

EN	PROBLEM	DISPLAY	SOLUTION
	No sound or volume too low.	Transmitter: Display is turned off.	Make certain that transmitter is turned on. Make sure that batteries are ok.
		Receiver: Display is turned off.	Check power connection. Turn power on.
		Receiver: RF indicator is off. Transmitter: Power is turned on.	Check up that transmitter and receiver are set to the same frequency. Reduce distance between transmitter and receiver. Attend that transmitter and receiver are in direct line-of-sight. Make certain that antennas of receiver are connected and positioned upwards in V-shape.
		Receiver: RF indicator is illuminated. Bodypack transmitter: Display is turned on, Mute LED lights up.	Deactivate mute function.
		Receiver: RF indicator is illuminated.	Increase volume of receiver. Increase gain of transmitter. Check audio connection of receiver and mixing board. Check mixing board settings.
	Distortion or unwanted noise.	Receiver: RF indicator is illuminated.	Remove possible reasons of interference (digitally controlled units, other wireless systems in same location). Set wireless system to different transmission frequency.
	Distorted sound.	Transmitter: Battery symbol blinks. Receiver: AF level meter too high.	Replace batteries Reduce gain of transmitter.

DE	PROBLEM	ANZEIGE	LÖSUNG
	Kein Audiosignal oder zu niedriger Pegel	Sender: Anzeige ist ausgeschaltet	Überprüfen Sie, ob der Sender eingeschaltet ist. Überprüfen Sie die Batterien.
		Empfänger: Display ist ausgeschaltet	Überprüfen Sie die Stromversorgung. Schalten Sie das Gerät ein.
		Empfänger: Funksignalanzeige ist aus. Sender: Gerät ist eingeschaltet.	Überprüfen Sie, ob Sender und Empfänger auf die selbe Frequenz eingestellt sind. Verringern Sie den Abstand zwischen Sender und Empfänger. Stellen Sie sicher, dass zwischen Sender und Empfänger eine direkte Sichtverbindung besteht. Stellen Sie sicher, dass die Antennen des Empfängers nach oben und in V-Form ausgerichtet sind.
		Empfänger: Funksignal-Anzeige leuchtet Taschensender: Das Display ist eingeschaltet, die Mute-LED leuchtet.	Schalten Sie die Stummschaltung aus.
		Empfänger: Funksignal-Anzeige leuchtet	Erhöhen Sie die Lautstärke am Empfänger. Wählen Sie am Sender eine höhere Gain-Einstellung. Überprüfen Sie die Audioverkabelung zwischen Empfänger und Mischpult. Überprüfen Sie die Einstellungen am Mischpult.
	Verzerrungen und Störgeräusche	Empfänger: Funksignal-Anzeige leuchtet	Entfernen Sie mögliche Quellen für Interferenzen (Digitalgeräte, andere Funksysteme). Stellen Sie das Funksystem auf eine andere Übertragungsfrequenz ein.
	Verzerrter Klang	Sender: Batterieanzeige blinkt Empfänger: AF-Pegelanzeige übersteuert	Ersetzen Sie die Batterien. Wählen Sie am Sender eine niedrigere Gain-Einstellung.

PROBLÈME	ÉCRAN	SOLUTION
Pas de son, ou volume trop faible.	Émetteur : Écran éteint	Vérifiez que l'émetteur est allumé. Vérifiez que les piles sont OK.
	Récepteur : Écran éteint :	Vérifiez l'alimentation. Allumez l'appareil.
	Récepteur : Indicateur HF éteint. Émetteur : Alimentation OK.	Vérifiez que l'émetteur et le récepteur sont réglés sur une fréquence identique. Réduisez la distance séparant l'émetteur du récepteur. Vérifiez que l'émetteur et le récepteur se trouvent en contact visuel direct. Vérifiez que les antennes du récepteur sont orientées vers le haut, selon une disposition en V.
	Récepteur : Indicateur HF allumé. Émetteur de poche : L'écran est éclairé, la LED Mute est allumée. Récepteur : Indicateur HF allumé.	Désactivez la fonction Mute. Augmentez le volume du récepteur. Augmentez le gain sur l'émetteur. Vérifiez les branchements audio entre le récepteur et la console de mixage. Vérifiez le réglage de la console de mixage.
Distorsion ou bruit indésirable.	Récepteur : Indicateur HF allumé.	Supprimez les sources possibles d'interférences (appareils contrôlés numériquement ou autres appareils HF utilisés dans le même lieu). Réglez le système HF sur une autre fréquence.
Distorsion dans le son.	Émetteur : L'icône en forme de pile clignote. Récepteur : Indicateur de niveau audio trop élevé	Remplacez les piles. Réduisez le gain sur l'émetteur.

PROBLEMA	PANTALLA	SOLUCIÓN
No hay sonido o el volumen es muy bajo.	Transmisor: La pantalla está apagada.	Asegúrese de que el transmisor está encendido. Asegúrese de que las baterías no están descargadas.
	Receptor: La pantalla está apagada.	Compruebe la conexión de la alimentación eléctrica. Enciéndalo.
	Receptor: El indicador RF está apagado. Transmisor: Está encendido.	Compruebe que el transmisor y el receptor tienen configurada la misma frecuencia. Disminuya la distancia entre el transmisor y el receptor. Compruebe que el transmisor y el receptor tengan línea directa visual. Asegúrese de que las antenas del receptor están conectadas y colocadas hacia arriba en forma de V.
	Receptor: El indicador RF se ilumina. Transmisor de petaca: La pantalla está encendida, y el LED Mute se ilumina. Receptor: El indicador RF se ilumina.	Desactive la función Mute. Suba el volumen del receptor. Suba la ganancia del transmisor. Compruebe la conexión de audio del receptor y de la mesa de mezclas. Compruebe la configuración de la mesa de mezclas.
Hay distorsión o mucho ruido.	Receptor: El indicador RF se ilumina.	Elimine posibles causas de interferencia (equipos controlados digitalmente, otros sistemas inalámbricos cercanos). Configure el sistema inalámbrico en otra frecuencia de transmisión.
El sonido está distorsionado.	Transmisor: Parpadea el símbolo de batería. Receptor: El nivel AF marcado por el vúmetro es muy alto.	Sustituya las baterías. Disminuya la ganancia del transmisor.

PROBLEM	WYŚWIETLACZ	ROZWIĄZANIE
Brak dźwięku lub zbyt cichy dźwięk.	Nadajnik: wyświetlacz jest wyłączony.	Upewnić się, że nadajnik jest włączony. Upewnić się, że problem nie dotyczy baterii.
	Odbiornik: wyświetlacz jest wyłączony.	Sprawdzić zasilanie. Włączyć zasilanie.
	Odbiornik: wskaźnik RF jest wyłączony. Nadajnik: zasilanie jest wyłączone.	Sprawdzić, czy dla nadajnika i odbiornika ustawiono taką samą częstotliwość. Zmniejszyć odległość między nadajnikiem a odbiornikiem. Dopilnować, by nadajnik i odbiornik znajdowały się w bezpośredniej linii widzenia.
	Odbiornik: wskaźnik RF jest podświetlony. Nadajnik bodypack: wyświetlacz jest włączony, świeci się dioda LED wyciszenia.	Upewnić się, że anteny odbiornika są podłączone, skierowane ku górze i ustawione tak, aby tworzyły literę V. Wyłączyć wyciszenie.
Zniekształcenia lub niepożądane szumy.	Odbiornik: wskaźnik RF jest podświetlony.	Zwiększyć głośność odbiornika. Zwiększyć wzmocnienie nadajnika. Sprawdzić połączenia audio odbiornika i stołu mikserskiego. Sprawdzić ustawienia stołu mikserskiego.
	Odbiornik: wskaźnik RF jest podświetlony.	Usunąć potencjalne przyczyny zakłóceń (urządzenia sterowane cyfrowo, inne systemy bezprzewodowe działające w tym samym miejscu). Ustawić inną częstotliwość transmisji systemu bezprzewodowego.
Zniekształcony dźwięk.	Nadajnik: miga symbol baterii. Odbiornik: miernik sygnału AF wskazuje zbyt wysoką wartość.	Wymienić baterie. Zmniejszyć wzmocnienie nadajnika.

PROBLEMA	DISPLAY	SOLUZIONE
Nessun suono o volume troppo basso.	Trasmettitore: Lo schermo è spento.	Assicurarsi che il trasmettitore sia acceso. Assicurarsi che le batterie siano cariche.
	Ricevitore: Lo schermo è spento.	Controllare l'alimentazione. Accendere l'alimentazione.
	Ricevitore: L'indicatore RF è spento. Trasmettitore: L'alimentazione è accesa.	Verificare che il trasmettitore e il ricevitore siano impostati sulla stessa frequenza. Ridurre la distanza tra il trasmettitore e il ricevitore. Controllare che il trasmettitore e il ricevitore siano in linea visiva diretta.
	Ricevitore: L'indicatore RF è acceso. Trasmettitore bodypack: Il display è acceso, il LED del Mute si illumina. Ricevitore: L'indicatore RF è acceso.	Assicurarsi che le antenne del ricevitore siano collegate e puntate verso l'alto a forma di V. Disattivare la funzione mute. Aumentare il volume del ricevitore. Aumentare il guadagno del trasmettitore. Controllare la connessione audio del ricevitore e del mixer. Controllare la configurazione del mixer.
Distorsione o rumore indesiderato.	Ricevitore: L'indicatore RF è acceso.	Eliminare possibili cause di interferenza (dispositivi con controllo digitale, altri sistemi wireless nello stesso posto). Impostare il sistema wireless con una frequenza di trasmissione diversa.
Suono distorto.	Trasmettitore: Il simbolo della batteria lampeggia. Ricevitore: Il livello AF nell'indicatore è troppo elevato.	Sostituire le batterie Ridurre il guadagno del trasmettitore.

RACK INSTALLATION / RACKMONTAGE / INSTALLATION EN RACK / INSTALACIÓN EN RACK / MONTAŻ W SZAFIE TYPU RACK / INSTALLAZIONE IN RACK

EN RACKMOUNT KIT LDWS100RK (OPTIONAL) FOR 1 X LDWS1G8 RECEIVER CONSISTING OF:
2 X RACK BRACKETS, 2 X TNC CABLES, 2 X TNC ADAPTERS, SET OF SCREWS

DE RACKMOUNT KIT LDWS100RK (OPTIONAL) FÜR 1 X LDWS1G8 EMPFÄNGER MIT:
2 X RACKWINKEL, 2 X TNC-KABEL, 2 X TNC-ADAPTER, 1 SATZ SCHRAUBEN

FR LE KIT DE MONTAGE EN RACK LDWS100RK (OPTIONNEL) POUR 1 RÉCEPTEUR LDWS1G8 SE COMPOSE DE :
2 SUPPORTS RACK, 2 CÂBLES TNC, 2 ADAPTATEURS TNC, JEU DE VIS

ES EL KIT DE MONTAJE EN RACK LDWS100RK (OPCIONAL) PARA 1 RECEPTOR LDWS1G8 INCLUYE:
2 SOPORTES DE RACK, 2 CABLES TNC, 2 ADAPTADORES TNC Y UN JUEGO DE TORNILLOS

PL ZESTAW MONTAŻOWY LDWS100RK (OPCJONALNY) DLA JEDNEGO ODBIORNIKA LDWS1G8, SKŁADAJĄCY SIĘ Z NASTĘPUJĄCYCH ELEMENTÓW: 2 UCHWYTY DO MONTAŻU W SZAFIE TYPU RACK, 2 KABELE TNC, 2 ADAPTERY TNC, ZESTAW ŚRUB

IT IL KIT DI MONTAGGIO IN RACK LDWS100RK (OPTIONAL) PER 1 RICEVITORE LDWS1G8 INCLUDE:
2 SUPPORTI PER RACK, 2 CAVI TNC, 2 ADATTATORI TNC E UN SET DI VITI

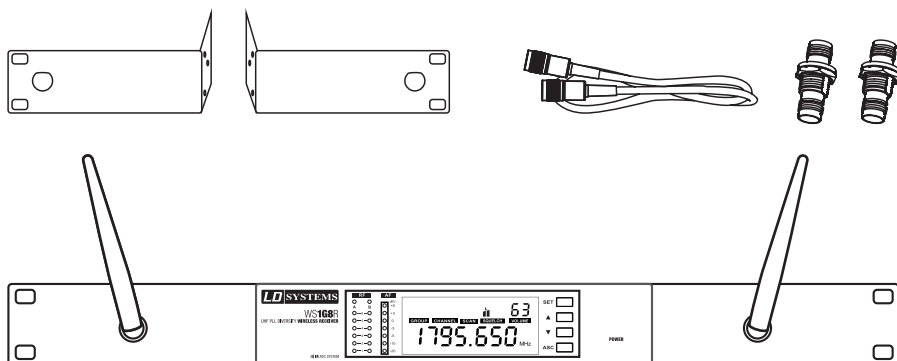

EN RACKMOUNT KIT LDWS100RK2 (OPTIONAL) FOR 2 X LDWS1G8 RECEIVER CONSISTING OF:
1 X 19" RACK ADAPTER, SET OF SCREWS

DE RACKMOUNT KIT LDWS100RK2 (OPTIONAL) FÜR 2 X LDWS1G8 EMPFÄNGER MIT:
1 X 19" RACK-ADAPTER, 1 SATZ SCHRAUBEN

FR LE KIT DE MONTAGE EN RACK LDWS100RK2 (OPTIONNEL) POUR 2 RÉCEPTEURS LDWS1G8 SE COMPOSE DE :
1 ADAPTATEUR POUR RACK 19", JEU DE VIS

ES EL KIT DE MONTAJE EN RACK LDWS100RK2 (OPCIONAL) PARA 2 RECEPTORES LDWS1G8 INCLUYE:
1 ADAPTADOR A RACK DE 19" Y UN JUEGO DE TORNILLOS

PL ZESTAW MONTAŻOWY LDWS100RK2 (OPCJONALNY) DLA DWÓCH ODBIORNIKÓW LDWS1G8, SKŁADAJĄCY SIĘ Z NASTĘPUJĄCYCH ELEMENTÓW: 1 ADAPTER DO MONTAŻU W SZAFIE TYPU RACK 19", ZESTAW ŚRUB

IT IL KIT DI MONTAGGIO IN RACK LDWS100RK2 (OPTIONAL) PER 2 RICEVITORI LDWS1G8 INCLUDE:
1 ADATTATORE PER RACK DA 19", UN SET DI VITI

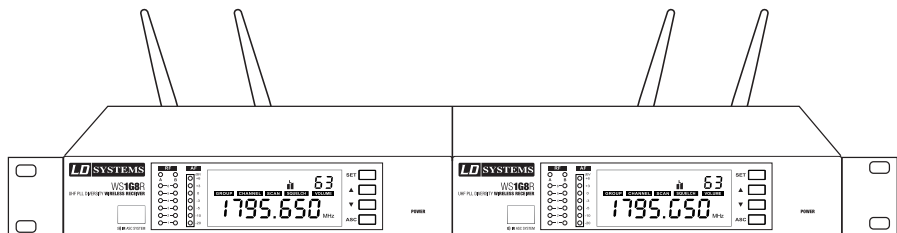

SPECIFICATIONS / SPEZIFIKATIONEN / CARACTÉRISTIQUES / ESPECIFICACIONES / SPECYFIKACJA / SPECIFICHE

EN

RECEIVER

Model name:	LDWS1G8R	LDWS1G8R2
Receiver type:		true diversity
Modulation:		FM
Frequency range:		1785 - 1800 MHz
Channels:		192 (16 x 12)
Groups:		16
Antenna connectors:		2 x TNC
Frequency response:		50 - 16.000 Hz
Squelch:		Low, Mid, High
Transmission optimisation:		Pilot tone
THD:		<0.8%
Signal-to-noise ratio:		>90 dB
Balanced output:	XLR	2 x XLR
Balanced mix output:		XLR
Unbalanced output:	6.3 mm jack	
Unbalanced mix output:		6.3 mm jack
Headphones output:		6.3 mm stereo jack
Audio output level (balanced):		+6 dBu
Audio output level (unbalanced):		0 dBu
Controls:	power on/off, set, value up, value down, ASC	power on/off, 2 x set, 2 x value up, 2 x value down, 2 x ASC, headphones volume
Indicators:	multifunctional LC-display, HF-level antenna A/B, audio level	2 x multifunctional LC-display, 2 x HF-level antenna A/B, 2 x audio level
Operating voltage:	12 - 18 V DC, 500 mA	12 - 18 V DC, 1000 mA
Operating temperature range:		-10°C ... 45°C
Relative humidity in operation:		25% ... 85%
Dimensions (W x H x D):	212 x 45 x 163 mm	483 x 45 x 163
Weight:	0,92 kg	2,24 kg
Accessories included:	power adapter, 2 x antenna, audio cable	power adapter, 2 x antenna, audio cable, rack kit
Features:	channel scan function, infrared frequency synchronisation	

HANDHELD TRANSMITTER

Model name:	LDWS1G8MD	LDWS1G8MC
Modulation:		FM
Frequency range:		1785 - 1800 MHz
Channels:		192 (16 x 12)
Groups:		16
Microphone type:	dynamic	condenser
Polar pattern:	cardioid	cardioid
Frequency response:		50 - 16.000 Hz
THD:		<0.8%
Signal-to-noise ratio:		>90 dB
RF output power:		10 mW
Controls:		Power on/off
Indicators:	multifunctional LC-display	

Power supply:	2 x AA battery
Operating time:	up to 13 h (depending on batteries)
Operating temperature range:	-10°C ... 45°C
Relative humidity range in operation:	25% ... 85%
Dimensions (L x Ø):	245 x 51 mm
Weight:	0,34 kg
Accessories included:	2 x AA battery
Features:	infrared frequency synchronisation

BODYPACK TRANSMITTER

Model name:	LDWS1G8BP
Modulation:	FM
Frequency range:	1785 - 1800 MHz
Channels:	192
Groups:	16
Input:	3-pin mini-XLR
Frequency response:	50 - 16.000 Hz
THD:	<0.8%
Signal-to-noise ratio:	>90 dB
RF output power:	10 mW
Controls:	Power / Mute, select, triple gain switch
Indicators:	multifunctional LC-display, ASC LED, Mute LED
Power supply:	2 x AA batteries
Operating time:	up to 13 h (depending on batteries)
Operating temperature range:	-10°C ... 45°C
Relative humidity range in operation:	25% ... 85%
Dimensions (W x H x D):	65 x 90 x 24 mm
Weight (without batteries):	0,09 kg
Accessories included:	2 x AA battery
Features:	infrared frequency synchronisation

MICROPHONE

Model name:	LDWS100MH1	LDWS100MH3
Microphone type:	headset	headset
Capsule:	back-electret condenser	back-electret condenser
Polar pattern:	cardioid	cardioid
Frequency response:	20 - 20.000 Hz	70 - 16.000 Hz
Connector:	3-pin mini-XLR	3-pin mini-XLR
Accessories included:	foam windscreen	foam windscreen
Features:		
LDHSAE1	LDWS100ML	LDWS100MW
headset	lavalier microphone	wind instrument microphone
back-electret condenser	back-electret condenser	back-electret condenser
bi-directional	cardioid	cardioid
80 - 16.000 Hz	20 - 20.000 Hz	50 - 18.000 Hz
3-pin mini-XLR	3-pin mini-XLR	3-pin mini-XLR
foam windscreen	foam windscreen	foam windscreen
water-repellent		

GUITAR CABLE

Model name:	LDWS100GC
Connector 1:	3-pin mini-XLR
Connector 2:	6.3 mm jack
Length:	1.5 m

DE

EMPFÄNGER

Modellbezeichnung:	LDWS1G8R	LDWS1G8R2
Empfängertyp:	True Diversity	
Modulation:	FM	
Frequenzbereich:	1785 - 1800 MHz	
Anzahl Kanäle:	192 (16 x 12)	
Gruppen:	16	
Antennenanschlüsse:	2 x TNC	
Frequenzgang:	50 - 16.000 Hz	
Squelch:	Low (niedrig), Mid (mittel), High (hoch)	
Übertragungsoptimierung:	Pilotton	
Klirrfaktor (THD):	< 0,8%	
Rauschabstand:	> 90 dB	
Symmetrische Ausgänge:	XLR	2 x XLR
Symmetrischer Mix-Ausgang:	XLR	
Unsymmetrische Ausgänge:	6,3-mm-Klinkenbuchse	
Unsymmetrischer Mix-Ausgang:	6,3-mm-Klinkenbuchse	
Kopfhörerausgang:	6,3-mm-Stereoklinke	
Max. Ausgangspegel (symmetrisch)	+6 dBu	
Max. Ausgangspegel (unsymmetrisch)	0 dBu	
Bedienelemente:	Ein/Aus-Schalter, set, Pfeiltaste oben, Pfeiltaste unten, ASC	Ein/Aus-Schalter, 2 x set, 2 x Pfeiltaste oben, 2 x Pfeiltaste unten, 2 x ASC, Kopfhörer-Lautstärkeregler
Anzeigen:	Multifunktionales LC-Display, HF-Pegel Antenne A/B, Audiopegel	2 x Multifunktionale LC-Displays, 2 x HF-Pegel Antennen A/B, 2 x Audiopegel
Betriebsspannung:	12 - 18 V DC, 500 mA	12 - 18 V DC, 1000 mA
Temperaturbereich:	-10°C ... 45°C	
Relative Luftfeuchte während Betrieb:	25% ... 85%	
Abmessungen (B x H x T):	212 x 45 x 163 mm	483 x 45 x 163
Gewicht:	0,92 kg	2,24 kg
Zubehör (im Lieferumfang):	Netzadapter, 2 x Antennen, Audiokabel	Netzadapter, 2 x Antennen, Audiokabel, Rack Kit
Merkmale:	Automatische Kanalsuche, IR-Frequenzsynchronisation	

HANDESENDER:

Modellbezeichnung:	LDWS1G8MD	LDWS1G8MC
Modulation:	FM	
Frequenzbereich:	1785 - 1800 MHz	
Anzahl Kanäle:	192 (16 x 12)	
Gruppen:	16	
Mikrofontyp:	dynamisches Mikrofon	Kondensatormikrofon
Charakteristik:	Niere	Niere
Frequenzgang:	50 - 16.000 Hz	
Klirrfaktor (THD):	< 0,8%	

Rauschabstand:	> 90 dB
Sendeleistung:	10 mW
Bedienelemente:	Ein/Aus-Schalter
Anzeigen:	Multifunktionales LC-Display
Stromversorgung:	2 x AA-Batterien (Mignon-Zellen)
Betriebsdauer:	bis zu 13 h (je nach Batterietyp)
Temperaturbereich:	-10°C ... 45°C
Relative Luftfeuchte während Betrieb:	25% ... 85%
Abmessungen (L x Ø):	245 x 51 mm
Gewicht:	0,34 kg
Zubehör (im Lieferumfang):	2 x AA-Batterien (Mignon-Zellen)
Merkmale:	IR-Frequenzsynchronisation

MIKROFON

Modellbezeichnung:	LDWS100MH1	LDWS100MH3
Mikrofontyp:	Headset	Headset
Kapsel:	Back-Elektret-Kondensator	Back-Elektret-Kondensator
Charakteristik:	Niere	Niere
Frequenzgang:	20 - 20.000 Hz	70 - 16.000 Hz
Anschlüsse:	3-Pol-Mini-XLR	3-Pol-Mini-XLR
Zubehör (im Lieferumfang):	Windschutz aus Schaumstoff	Windschutz aus Schaumstoff
Merkmale:		
LDHSAE1	LDWS100ML	LDWS100MW
Headset	Lavalier-Mikrofon	Blasinstrumentenmikrofon
Back-Elektret-Kondensator	Back-Elektret-Kondensator	Back-Elektret-Kondensator
bidirektional	Niere	Niere
80 - 16.000 Hz	20 - 20.000 Hz	50 - 18.000 Hz
3-Pol-Mini-XLR	3-Pol-Mini-XLR	3-Pol-Mini-XLR
Windschutz aus Schaumstoff	Windschutz aus Schaumstoff	Windschutz aus Schaumstoff
wasserabweisend		

GITARRENKABEL

Modellbezeichnung:	LDWS100GC
Anschluss 1:	3-Pol-Mini-XLR
Anschluss 2:	6,3-mm-Klinkenbuchse
Länge:	1,5 m

RÉCEPTEUR

Référence:	LDWS1G8R	LDWS1G8R2
Type de récepteur	True Diversity	
Modulation:	FM	
Gamme de fréquences HF :	1785 - 1800 MHz	
Nombre de canaux :	192 (16 x 12)	
Nombre de groupes :	16	
Connecteurs antenne :	2 x TNC	
Réponse en fréquence :	50 - 16000 Hz	
Squelch:	3 positions (Low, Mid, High)	
Optimisation de la transmission :	Signal pilote	
Taux de distorsion harmonique :	< 0,8%	
Rapport Signal/Bruit :	> 90 dB	
Sortie symétrique :	XLR	2 x XLR
Sortie Mix symétrique :	XLR	
Sortie asymétrique :	Jack 6,35 mm	
Sortie Mix asymétrique :	Jack 6,35 mm	
Sortie casque :	Jack 6,35 mm stéréo	
Niveau de sortie audio (symétrique) :	+6 dBu	
Niveau de sortie audio (asymétrique) :	0 dBu	
Contrôles :	Touche Power On/Off, Set, valeur Haut, valeur Bas, ASC	Touche Power On/Off, 2 x Set, 2 x valeur Haut, 2 x valeur Bas, 2 x ASC, volume casque
Indicateurs :	Écran LCD multifonctions, niveau HF Antenne A / B, niveau audio	2 x écran LCD multifonctions, 2 x niveau HF Antenne A / B, 2 x niveau audio
Tension alimentation :	12 - 18 V alt., 500 mA	12 - 18 V alt., 1000 mA
Température de fonctionnement :	-10°C ... 45°C	
Taux d'hygrométrie relative en fonctionnement :	25% ... 85%	
Dimensions (L x H x P) :	212 x 45 x 163 mm	483 x 45 x 163 mm
Poids :	0,92 kg	2,24 kg
Accessoires livrés :	Bloc secteur, 2 x antennes, câble audio	Bloc secteur, 2 x antennes, câble audio, kit montage en rack
Fonctionnalités :	Fonction de balayage de fréquences, synchronisation des fréquences via liaison infrarouge	

ÉMETTEUR À MAIN :

Référence:	LDWS1G8MD	LDWS1G8MC
Modulation:	FM	
Gamme de fréquences HF :	1785 - 1800 MHz	
Nombre de canaux :	192 (16 x 12)	
Nombre de groupes :	16	
Type de microphone :	Dynamique	Statique
Directivité :	cardioïde	cardioïde
Réponse en fréquence :	50 - 16000 Hz	
Taux de distorsion harmonique :	<0,8%	
Rapport Signal/Bruit :	> 90 dB	
Puissance de sortie HF	10 mW	
Contrôles :	Touche On/Off	
Indicateurs :	Écran LCD multifonction	

Alimentation:	2 piles LR06 (AA)
Autonomie :	jusqu'à 13 h, selon les piles
Température de fonctionnement :	-10°C ... 45°C
Taux d'hygrométrie en utilisation :	25% ... 85%
Dimensions (L x Ø):	245 x 51 mm
Poids :	0,34 kg
Accessoires livrés :	2 piles LR06 (AA)
Fonctionnalités :	Synchronisation des fréquences via infrarouge

ÉMETTEUR DE POCHE (BODYPACK)

Référence :	LDWS1G8BP
Modulation :	FM
Gamme de fréquences HF :	1785 - 1800 MHz
Nombre de canaux :	192
Nombre de groupes :	16
Entrées :	Mini-XLR 3 points
Réponse en fréquence :	50 - 16000 Hz
Taux de distorsion harmonique :	< 0,8%
Rapport Signal/Bruit :	> 90 dB
Puissance de sortie HF :	10 mW
Contrôles :	Touche Power / Mute, Select, sélecteur de gain 3 positions
Indicateurs :	Écran LCD multifonction, LED ASC, LED Mute
Alimentation :	2 piles LR06 (AA)
Autonomie :	jusqu'à 13 h, selon les piles
Température de fonctionnement :	-10°C ... 45°C
Taux d'humidité relatif :	25% ... 85%
Dimensions (L x H x P) :	65 x 90 x 24 mm
Poids (sans piles)	0,09 kg
Accessoires livrés :	2 x piles LR06 (AA)
Fonctionnalités :	Synchronisation des fréquences via liaison infrarouge

MICROPHONE

Référence:	LDWS100MH1	LDWS100MH3
Type de microphone :	serre-tête	serre-tête
Capsule :	à électret (statique)	à électret (statique)
Directivité :	cardioïde	cardioïde
Réponse en fréquence :	20 - 20.000 Hz	70 - 16000 Hz
Connecteur :	Mini-XLR 3 points	Mini-XLR 3 points
Accessoires livrés :	Bonnette mousse	Bonnette mousse
Fonctionnalités :		
LDHSAE1	LDWS100ML	LDWS100MW
serre-tête	micro cravate	microphone pour instruments à vent
à électret (statique)	à électret (statique)	à électret (statique)
bidirectionnel	cardioïde	cardioïde
80 - 16000 Hz	20 - 20000 Hz	50 - 18000 Hz
Mini-XLR 3 points	Mini-XLR 3 points	Mini-XLR 3 points

Bonnette mousse

Bonnette mousse

Bonnette mousse

Anti-humidité

CÂBLE GUITARE

Référence:	LDWS100GC
Connecteur 1 :	Mini-XLR 3 points
Connecteur 2 :	Jack 6,35 mm
Longueur câble :	1,5 m

ES

RECEPTOR

Modelo:	LDWS1G8R	LDWS1G8R2
Tipo de receptor:		True Diversity
Modulación:		FM
Banda de frecuencias:		1.785 a 1.800 MHz
Canales:		192 (16 x 12)
Grupos:		16
Conectores de antena:		2 TNC
Respuesta en frecuencia:		50 a 16.000 Hz
Silenciador (Squelch):		Low, Mid, High
Optimización de transmisión:		Tono piloto
THD:		<0,8%
Relación señal a ruido:		>90 dB
Salida balanceada:	XLR	2 XLR
Salida balanceada de mezcla:		XLR
Salida no balanceada:	jack de 6,3 mm	
Salida no balanceada de mezcla:		jack de 6,3 mm
Salida de auriculares:		Jack estéreo de 6,3 mm
Nivel de salida de audio (balanceado):		+6 dBu
Nivel de salida de audio (no balanceado):		0 dBu
Controles:	POWER, SET, ARRIBA, ABAJO, ASC	POWER, 2 SET, 2 ARRIBA, 2 ABAJO, 2 ASC, volumen de auriculares
Indicadores:	Pantalla LCD multifuncional, nivel de antena RF A/B, nivel de audio	2 pantallas LCD multifuncional, 2 niveles de antena RF A/B, 2 niveles de audio
Tensión eléctrica:	12 a 18 VDC, 500 mA	12 a 18 VDC, 1000 mA
Rango de temperatura operativa:		-10 °C a 45 °C
Humedad relativa operativa:		25% a 85%
Dimensiones (An x Al x F):	212 x 45 x 163 mm	483 x 45 x 163
Peso:	0,92 kg	2,24 kg
Accesorios incluidos:	adaptador de corriente, 2 antenas, cable de audio	adaptador de corriente, 2 antenas, cable de audio, kit de montaje en rack
Características:		escáner de canal, sincronización de frecuencia por infrarrojos

MICRÓFONO DE MANO TRANSMISOR

Modelo:	LDWS1G8MD	LDWS1G8MC
Modulación:		FM
Banda de frecuencias:		1.785 a 1.800 MHz
Canales:		192 (16 x 12)

Grupos:	16	
Tipo de micrófono:	dinámico	condensador
Patrón polar:	cardioide	cardioide
Respuesta en frecuencia:	50 a 16.000 Hz	
THD:	<0,8%	
Relación señal a ruido:	>90 dB	
Potencia de salida RF:	10 mW	
Controles:	Botón de encendido/apagado	
Indicadores:	pantalla LCD multifuncional	
Alimentación:	2 baterías de tipo AA	
Autonomía:	hasta 13 horas (en función de las baterías)	
Rango de temperatura operativa:	-10 °C a 45 °C	
Humedad relativa operativa:	25% a 85%	
Dimensiones (L x Ø):	245 x 51 mm	
Peso:	0,34 kg	
Accesorios incluidos:	2 baterías de tipo AA	
Características:	sincronización de frecuencia por infrarrojos	

TRANSMISOR DE PETACA

Modelo:	LDWS1G8BP	
Modulación:	FM	
Banda de frecuencias:	1.785 a 1.800 MHz	
Canales:	192	
Grupos:	16	
Entrada:	mini XLR de 3 pines	
Respuesta en frecuencia:	50 a 16.000 Hz	
THD:	<0,8%	
Relación señal a ruido:	>90 dB	
Potencia de salida RF:	10 mW	
Controles:	Botón de encendido, Mute, Selección	
Indicadores:	pantalla LCD multifuncional, LED ASC, LED Mute	
Alimentación:	2 baterías de tipo AA	
Autonomía:	hasta 13 horas (en función de las baterías)	
Rango de temperatura operativa:	-10 °C a 45 °C	
Humedad relativa operativa:	25% a 85%	
Dimensiones (An x Al x F):	65 x 90 x 24 mm	
Peso (sin baterías):	0,09 kg	
Accesorios incluidos:	2 baterías de tipo AA	
Características:	sincronización de frecuencia por infrarrojos	

MICRÓFONO

Modelo:	LDWS100MH1	LDWS100MH3
Tipo de micrófono:	diadema	diadema
cápsula:	condensador back electret	condensador back electret
Patrón polar:	cardioide	cardioide
Respuesta en frecuencia:	20 a 20.000 Hz	70 a 16.000 Hz
Conector:	mini XLR de 3 pines	mini XLR de 3 pines
Accesorios incluidos:	bola antiviento	bola antiviento
Características:		

LDHSAE1	LDWS100ML	LDWS100MW
diadema	micrófono Lavalier	micrófono de instrumento de viento
condensador back electret	condensador back electret	condensador back electret
bidireccional	cardioide	cardioide
80 a 16.000 Hz	20 a 20.000 Hz	50 a 18.000 Hz
mini XLR de 3 pines	mini XLR de 3 pines	mini XLR de 3 pines
bola antiviento	bola antiviento	bola antiviento
resistente al agua		

CABLE DE GUITARRA

Modelo:	LDWS100GC
Conector 1:	mini XLR de 3 pines
Conector 2:	jack de 6,3 mm
Longitud:	1,5 m

PL

ODBIORNIK

Nazwa modelu:	LDWS1G8R	LDWS1G8R2
Typ odbiornika:		true diversity
Modulacja:		FM
Zakres częstotliwości:		1785–1800 MHz
Liczba kanałów:		192 (16 x 12)
Grupy:		16
Złącza anteny:		2 x TNC
Charakterystyka częstotliwościowa:		50–16.000 Hz
Blokada szumów:		Low, Mid, High
Optymalizacja transmisji:		pilot tone
Zniekształcenia THD:		< 0,8%
Stosunek sygnału do szumu:		> 90 dB
Wyjście symetryczne:	XLR	2 x XLR
Wyjście symetryczne mix:		XLR
Wyjście niesymetryczne:	jack 6,3 mm	
Wyjście niesymetryczne mix:		jack 6,3 mm
Wyjście słuchawkowe:		jack 6,3 mm stereo
Poziom wyjściowy sygnał akustycznego (zbalansowany):		+6 dBu
Poziom wyjściowy sygnał akustycznego (niezbalansowany):		0 dBu
Regulacja:	włączanie/wyłączanie zasilania, przycisk set, przycisk zwiększania wartości, przycisk zmniejszania wartości, przycisk ASC	włączanie/wyłączanie zasilania, 2 przyciski set, 2 przyciski zwiększania wartości, 2 przyciski zmniejszania wartości, przycisk ASC, regulacja poziomu głośności słuchawek
Wskaźniki:	wielofunkcyjny wyświetlacz LCD, antena HF A/B, regulacja poziomu dźwięku	2 wielofunkcyjne wyświetlacze LCD, 2 anteny HF A/B, 2 regulacje poziomu dźwięku
Napięcie robocze:	12–18 V DC, 500 mA	12–18 V DC, 1000 mA
Zakres temperatur pracy:		-10°C ... 45°C
Wilgotności względna w środowisku pracy:		25% ... 85%
Wymiary (szer. x wys. x gł.):	212 x 45 x 163 mm	483 x 45 x 163

Waga:	0,92 kg	2,24 kg
Dołączone akcesoria:	zasilacz, 2 anteny, kabel audio	zasilacz, 2 anteny, kabel audio, zestaw montażowy
Właściwości:	funkcja przeszukiwania kanałów, synchronizacja częstotliwości poprzez port podczerwieni	

NADAJNIK RĘCZNY

Nazwa modelu:	LDWS1G8MD	LDWS1G8MC
Modulacja:	FM	
Zakres częstotliwości:	1785–1800 MHz	
Liczba kanałów:	192 (16 x 12)	
Grupy:	16	
Typ mikrofonu:	dynamiczny	pojemnościowy
Charakterystyka kierunkowa:	kardioidalna	kardioidalna
Charakterystyka częstotliwościowa:	50–16.000 Hz	
Zniekształcenia THD:	< 0,8%	
Stosunek sygnału do szumu:	> 90 dB	
Moc wyjściowa sygnału częstotliwości radiowej:	10 mW	
Regulacja:	Włączanie/Wyłączanie zasilania	
Wskaźniki:	wielofunkcyjny wyświetlacz LCD	
Zasilanie:	2 baterie AA	
Czas pracy:	do 13 godzin (w zależności od baterii)	
Zakres temperatur pracy:	-10°C ... 45°C	
Zakres wilgotności względnej w środowisku pracy:	25% ... 85%	
Wymiary (dł. x 0):	245 x 51 mm	
Waga:	0,34 kg	
Dołączone akcesoria:	2 baterie AA	
Właściwości:	synchronizacja częstotliwości poprzez port podczerwieni	

NADAJNIK BODYPACK

Nazwa modelu:	LDWS1G8BP
Modulacja:	FM
Zakres częstotliwości:	1785–1800 MHz
Liczba kanałów:	192
Grupy:	16
Wejście:	3-stykowe mini-XLR
Charakterystyka częstotliwościowa:	50–16.000 Hz
Zniekształcenia THD:	< 0,8%
Stosunek sygnału do szumu:	> 90 dB
Moc wyjściowa sygnału częstotliwości radiowej:	10 mW
Regulacja:	Zasilanie/Wyciszenie, wybór, potrójny przełącznik wzmocnienia
Wskaźniki:	wielofunkcyjny wyświetlacz LCD, dioda LED ASC, dioda LED wyciszenia
Zasilanie:	2 baterie AA
Czas pracy:	do 13 godzin (w zależności od baterii)
Zakres temperatur pracy:	-10°C ... 45°C
Zakres wilgotności względnej w środowisku pracy:	25% ... 85%

Wymiary (szer. x wys. x gł.):	65 x 90 x 24 mm
Waga (bez baterii):	0,09 kg
Dołączone akcesoria:	2 baterie AA
Właściwości:	synchronizacja częstotliwości poprzez port podczerwieni

MIKROFON

Nazwa modelu:	LDWS100MH1	LDWS100MH3
Typ mikrofonu:	nagłowny	nagłowny
Kapsuła:	pojemnościowo-elektretowa tylna	pojemnościowo-elektretowa tylna
Charakterystyka kierunkowa:	kardioidalna	kardioidalna
Charakterystyka częstotliwościowa:	20–20.000 Hz	70–16.000 Hz
Złącze:	3-stykowe mini-XLR	3-stykowe mini-XLR
Dołączone akcesoria:	gąbka mikrofonowa	gąbka mikrofonowa
Właściwości:		

LDHSAE1	LDWS100ML	LDWS100MW
nagłowny	mikrofon przypinany	mikrofon do instrumentów dętych
pojemnościowo-elektretowa tylna	pojemnościowo-elektretowa tylna	pojemnościowo-elektretowa tylna
dwukierunkowa	kardioidalna	kardioidalna
80–16.000 Hz	20–20.000 Hz	50–16.000 Hz
3-stykowe mini-XLR	3-stykowe mini-XLR	3-stykowe mini-XLR
gąbka mikrofonowa	gąbka mikrofonowa	gąbka mikrofonowa
materiał nieprzemakalny		

KABEL GITAROWY

Nazwa modelu:	LDWS100GC
Złącze 1:	3-stykowe mini-XLR
Złącze 2:	jack 6,3 mm
Długość:	1,5 m

IT

RICEVITORE

Denominazione del modello:	LDWS1G8R	LDWS1G8R2
Tipo di ricevitore:		true diversity
Modulazione:		FM
Gamma di frequenze:		1785 - 1800 MHz
Canali:		192 (16 x 12)
Gruppi:		16
Connettori per l'antenna:		2 TNC
Risposta in frequenza:		50 - 16.000 Hz
Silenziatore (squelch):		Basso, Medio, Alto
Ottimizzazione della trasmissione:		Tono spia
THD:		<0,8%
Rapporto segnale/rumore:		> 90 dB
Uscita bilanciata:	XLR	2 XLR
Uscita bilanciata mix:		XLR
Uscita non bilanciata:	jack 6,3 mm	
Uscita non bilanciata mix:		jack 6,3 mm

Uscita cuffie:	jack stereo da 6,3 mm	
Livello audio in uscita (bilanciato):	+6 dBu	
Livello audio in uscita (non bilanciato):	0 dBu	
Comandi:	accensione/spengimento, set, su, giù, ASC	accensione/spengimento, 2 set, 2 su, 2 giù, 2 ASC, volume cuffie
Indicatori:	schermo LC multi-funzione, livello antenna HF A/B, livello audio	2 schermi LC multi-funzione, 2 livelli antenna HF A/B, 2 livelli audio
Tensione elettrica:	12 - 18 V DC, 500 mA	12 - 18 V DC, 1000 mA
Intervallo temperatura di funzionamento:	-10 °C ... 45 °C	
Umidità relativa durante il funzionamento:	25% ... 85%	
Dimensioni (L x H x P):	212 x 45 x 163 mm	483 x 45 x 163
Peso:	0,92 kg	2,24 kg
Accessori inclusi:	alimentatore, 2 antenne, cavo audio	alimentatore, 2 antenne, cavo audio, kit montaggio in rack
Caratteristiche:	funzione scannerizzazione canale, sincronizzazione frequenza a infrarossi	

MICROFONO GELATO

Denominazione del modello:	LDWS1G8MD	LDWS1G8MC
Modulazione:	FM	
Gamma di frequenze:	1785 - 1800 MHz	
Canali:	192 (16 x 12)	
Gruppi:	16	
Tipo di microfono:	dinamico	a condensatore
Diagramma polare:	cardioide	cardioide
Risposta in frequenza:	50 - 16.000 Hz	
THD:	<0,8%	
Rapporto segnale/rumore:	> 90 dB	
Potenza RF in uscita:	10 mW	
Comandi:	Accensione / Spengimento	
Indicatori:	Schermo LCD multi-funzione	
Alimentazione:	2 batterie di tipo AA	
Autonomia:	fino a 13 ore (a seconda delle batterie)	
Intervallo temperatura di funzionamento:	-10 °C ... 45 °C	
Umidità relativa di funzionamento:	25% ... 85%	
Dimensioni (L x Ø):	245 x 51 mm	
Peso:	0,34 kg	
Accessori inclusi:	2 batterie di tipo AA	
Caratteristiche:	sincronizzazione della frequenza a infrarossi	

TRASMETTITORE BODYPACK

Denominazione del modello:	LDWS1G8BP
Modulazione:	FM
Gamma di frequenze:	1785 - 1800 MHz
Canali:	192
Gruppi:	16
Ingresso:	Mini XLR a 3 pin
Risposta in frequenza:	50 - 16.000 Hz
THD:	<0,8%
Rapporto segnale/rumore:	> 90 dB
Potenza RF in uscita:	10 mW

Comandi:	Pulsante di accensione / Mute, selezione, guadagno triplo
Indicatori:	schermo LCD multi-funzione, LED ASC, LED Mute
Alimentazione:	2 batterie AA
Autonomia:	fino a 13 ore (a seconda delle batterie)
Intervallo temperatura di funzionamento:	-10 °C ... 45 °C
Umidità relativa di funzionamento:	25% ... 85%
Dimensioni (L x H x P):	65 x 90 x 24 mm
Peso (senza batterie):	0,09 kg
Accessori inclusi:	2 batterie di tipo AA
Caratteristiche:	sincronizzazione della frequenza a infrarossi

MICROFONO

Denominazione del modello:	LDWS100MH1	LDWS100MH3
Tipo di microfono:	headset	headset
Capsula:	condensatore back-electret	condensatore back-electret
Diagramma polare:	cardioide	cardioide
Risposta in frequenza:	20 - 20.000 Hz	70 - 16.000 Hz
Connettore:	Mini XLR a 3 pin	Mini XLR a 3 pin
Accessori inclusi:	spugna antivento	spugna antivento
Caratteristiche:		

LDHSAE1	LDWS100ML	LDWS1000MW
headset	microfono Lavalier	microfono per strumenti a fiato
condensatore back-electret	condensatore back-electret	condensatore back-electret
bidirezionale	cardioide	cardioide
80 - 16.000 Hz	20 - 20.000 Hz	50 - 18.000 Hz
Mini XLR a 3 pin	Mini XLR a 3 pin	Mini XLR a 3 pin
spugna antivento	spugna antivento	spugna antivento
idrorepellente		

CAVO PER CHITARRA

Denominazione del modello:	LDWS100GC
Connettore 1:	Mini XLR a 3 pin
Connettore 2:	jack 6,3 mm
Lunghezza:	1,5 m

MANUFACTURER'S DECLARATIONS / HERSTELLERERKLÄRUNGEN / DECLARATIONS DU FABRICANT / DECLARACIÓN DEL FABRICANTE / DEKLARACJE PRODUCENTA / DICHIARAZIONI DEL PRODUTTORE

EN MANUFACTURER'S WARRANTY & LIMITATIONS OF LIABILITY

You can find our current warranty conditions and limitations of liability at: <http://www.adamhall.com/media/shop/downloads/documents/manufacturersdeclarations.pdf>. To request warranty service for a product, please contact Adam Hall GmbH, Daimler Straße 9, 61267 Neu Anspach / Email: Info@adamhall.com / +49 (0)6081 / 9419-0.



CORRECT DISPOSAL OF THIS PRODUCT

(valid in the European Union and other European countries with a differentiated waste collection system) This symbol on the product, or on its documents indicates that the device may not be treated as household waste. This is to avoid environmental damage or personal injury due to uncontrolled waste disposal. Please dispose of this product separately from other waste and have it recycled to promote sustainable economic activity. Household users should contact either the retailer where they purchased this product, or their local government office, for details on where and how they can recycle this item in an environmentally friendly manner. Business users should contact their supplier and check the terms and conditions of the purchase contract. This product should not be mixed with other commercial waste for disposal.

DE HERSTELLERGARANTIE & HAFTUNGSBESCHRÄNKUNG

Unsere aktuellen Garantiebedingungen und Haftungsbeschränkung finden Sie unter: <http://www.adamhall.com/media/shop/downloads/documents/manufacturersdeclarations.pdf>. Im Service Fall wenden Sie sich bitte an Adam Hall GmbH, Daimlerstraße 9, 61267 Neu Anspach / E-Mail Info@adamhall.com / +49 (0)6081 / 9419-0.



KORREKTE ENTSORGUNG DIESES PRODUKTS

(Gültig in der Europäischen Union und anderen europäischen Ländern mit Mülltrennung) Dieses Symbol auf dem Produkt oder dazugehörigen Dokumenten weist darauf hin, dass das Gerät am Ende der Produktlebenszeit nicht zusammen mit dem normalen Hausmüll entsorgt werden darf, um Umwelt- oder Personenschäden durch unkontrollierte Abfallentsorgung zu vermeiden. Bitte entsorgen Sie dieses Produkt getrennt von anderen Abfällen und führen es zur Förderung nachhaltiger Wirtschaftskreisläufe dem Recycling zu. Als Privatkunde erhalten Sie Informationen zu umweltfreundlichen Entsorgungsmöglichkeiten über den Händler, bei dem das Produkt erworben wurde, oder über die entsprechenden regionalen Behörden. Als gewerblicher Nutzer kontaktieren Sie bitte Ihren Lieferanten und prüfen die ggf. vertraglich vereinbarten Konditionen zur Entsorgung der Geräte. Dieses Produkt darf nicht zusammen mit anderen gewerblichen Abfällen entsorgt werden.

FR GARANTIE FABRICANT & LIMITATION DE RESPONSABILITÉ

Nos conditions actuelles de garantie et de limitation de responsabilité sont disponibles à l'adresse suivante : <http://www.adamhall.com/media/shop/downloads/documents/manufacturersdeclarations.pdf>. Pour les réparations, veuillez contacter Adam Hall GmbH, Daimlerstraße 9, 61267 Neu Anspach / E-Mail Info@adamhall.com / +49 (0)6081 / 9419-0.



TRI ET MISE AUX DÉCHETS CORRECTE DE CE PRODUIT

(Applicable dans l'Union Européenne et les autres pays européens pratiquant le tri des déchets) La présence de ce symbole sur le produit ou sur la documentation correspondante indique qu'en fin de vie, le produit ne doit pas être jeté avec les déchets normaux, afin d'éviter tout dommage à l'environnement ou aux personnes consécutives à une élimination non contrôlée des déchets. Séparez-le des autres types de déchets et recyclez-le, afin de promouvoir la réutilisation durable des ressources naturelles. Nous conseillons aux utilisateurs non professionnels de contacter le revendeur chez qui ils ont acheté le produit, ou un représentant gouvernemental local, pour plus de détails sur le lieu de collecte et la façon de recycler cet appareil dans le meilleur respect de l'environnement possible. Nous invitons les utilisateurs professionnels à contacter leur fournisseur et à vérifier les termes et conditions de leur contrat d'achat. Ce produit ne doit pas être mélangé à d'autres déchets commerciaux lors de la collecte.

ES GARANTÍA DEL FABRICANTE Y LIMITACIÓN DE RESPONSABILIDAD

Consulte nuestras condiciones de garantía y limitaciones de responsabilidad en: <http://www.adamhall.com/media/shop/downloads/documents/manufacturersdeclarations.pdf>. En caso de necesitar servicio técnico, póngase en contacto con Adam Hall GmbH, Daimlerstraße 9, 61267 Neu Anspach (Alemania); correo electrónico Info@adamhall.com; +49 (0)6081 / 9419-0.



ELIMINACIÓN CORRECTA DE ESTE PRODUCTO

(Aplicable en la Unión Europea y en los países europeos que dispongan de un sistema de recogida selectiva) El símbolo que aparece sobre el producto o en la documentación adjunta indica que al final de la vida útil del equipo, no deberá desecharlo con los demás residuos domésticos, con el fin de evitar posibles efectos negativos en el medio ambiente y en la salud humana debidos al vertido incontrolado de desechos. La recogida selectiva ayuda a su posterior reciclaje y fomenta la reutilización sostenible de los componentes de este equipo. Si es un particular, póngase en contacto con el distribuidor donde adquirió este producto, o con el ayuntamiento, para informarse sobre el reciclaje adecuado de este equipo. Si es una empresa, póngase en contacto con su proveedor para informarse sobre los términos y condiciones de su contrato de compra-venta. Este producto no debe mezclarse con otros residuos industriales.

PL GWARANCJA PRODUCENTA I OGRANICZENIE ODPOWIEDZIALNOŚCI

Nasze aktualne warunki gwarancji i informacje dotyczące ograniczenia odpowiedzialności znajdują Państwo na stronie: <http://www.adamhall.com/media/shop/downloads/documents/manufacturersdeclarations.pdf>. W razie konieczności skorzystania z serwisu proszę skontaktować się z firmą Adam Hall GmbH, Daimlerstraße 9, 61267 Neu Anspach / e-mail Info@adamhall.com / +49 (0)6081 / 9419-0.



PRAWIDŁOWA UTYLIZACJA NINIEJSZEGO PRODUKTU

(Obowiązuje w Unii Europejskiej i innych krajach europejskich stosujących system sortowania odpadów) Niniejszy symbol na produkcie lub związanych z nim dokumentach wskazuje, iż urządzenie po zakończeniu okresu użytkowania nie może być utylizowane razem ze standardowymi

odpadami domowymi, aby uniknąć szkód w środowisku lub szkód na osobie powstałych w wyniku niekontrolowanego usuwania odpadów. Niniejszy produkt należy utylizować oddzielnie od innych odpadów i przekazać do punktu recyklingu w celu ponownego wykorzystania użytych w nim materiałów w ramach idei zrównoważonego rozwoju. Klienci prywatni otrzymują informacje w zakresie przyjaznych dla środowiska możliwości usuwania odpadów od sprzedawcy, u którego produkt został zakupiony, lub w odpowiednich placówkach regionalnych. Użytkownicy będący przedsiębiorcami proszeni są o kontakt ze swoimi dostawcami i ewentualne sprawdzenie uzgodnionych umownie warunków utylizacji urządzeń. Niniejszy produkt nie może być utylizowany razem z innymi odpadami przemysłowymi.

IT MANUFACTURER'S WARRANTY & LIMITATION OF LIABILITY

Le nostre attuali condizioni di garanzia e la limitazione di responsabilità sono consultabili alla pagina: <http://www.adamhall.com/media/shop/downloads/documents/manufacturersdeclarations.pdf>. In caso di assistenza, rivolgersi a Adam Hall GmbH, Daimlerstraße 9, 61267 Neu Anspach / E-mail Info@adamhall.com / +49 (0)6081 / 9419-0.



CORRETTO SMALTIMENTO DEL PRODOTTO

(In vigore nell'Unione Europea e in altri Paesi europei in cui si attui la raccolta differenziata) Questo simbolo apposto sul prodotto o sui relativi documenti indica che, per evitare danni all'ambiente e alle persone causati da uno smaltimento incontrollato dei rifiuti, alla fine del suo ciclo di vita l'apparecchio non deve essere smaltito insieme ai normali rifiuti domestici. Il prodotto deve quindi essere smaltito separatamente da altri rifiuti e riciclato nell'ottica dell'incentivazione di cicli economici sostenibili. I clienti privati possono richiedere informazioni sulle possibilità di smaltimento ecosostenibile al rivenditore presso il quale è stato acquistato il prodotto o presso le autorità regionali competenti. I clienti aziendali devono invece contattare il proprio fornitore e controllare le eventuali condizioni contrattuali inerenti allo smaltimento degli apparecchi. Questo prodotto non deve essere smaltito assieme ad altri rifiuti industriali.

EN Adam Hall GmbH, all rights reserved. The technical data and the functional product characteristics can be subject to modifications. The photocopying, the translation, and all other forms of copying of fragments or of the integrity of this user's manual is prohibited.

DE Adam Hall GmbH, alle Rechte vorbehalten. Die technischen Daten und die funktionalen Produkteigenschaften können Änderungen und Irrtümer vorbehalten. Das Kopieren, die Übersetzung, und alle anderen Formen des Kopierens von Fragmenten oder der Vollständigkeit dieser Bedienungsanleitung ist untersagt.

FR Adam Hall GmbH, tous droits réservés. Les caractéristiques techniques et les fonctions disponibles sur le produit sont sujettes à modifications. La photocopie, la traduction et toute forme de copie, partielle ou intégrale, de ce manuel utilisateur sont interdites.

ES Adam Hall GmbH. Todos los derechos reservados. Los datos técnicos y las características funcionales del producto están sujetos a modificaciones. Se prohíbe la fotocopia, traducción y cualquier otra forma de reproducción parcial o total de este manual de usuario.

PL Adam Hall GmbH, wszystkie prawa zastrzeżone. Dane techniczne i funkcjonalne produktu mogą podlegać modyfikacjom. Kopiowanie, tłumaczenie i pozostałe formy reprodukcji fragmentów lub całości tej instrukcji obsługi są zabronione.

IT Adam Hall GmbH, tutti i diritti riservati. I dati tecnici e le caratteristiche del prodotto possono essere soggetti a modifiche. È vietata la copia, la traduzione e qualsiasi altra riproduzione delle presenti istruzioni d'uso o di parte di esse senza previa autorizzazione.



WWW.LD-SYSTEMS.COM

