

SAMSON

AirLine
MICRO
WIRELESS CAMERA SYSTEM



OWNERS MANUAL

Indice

Introduzione	1
Componenti del sistema	3
Guida rapida	4
Tour guidato - Ricevitore AR2.	7
Tour guidato - Trasmettitore AL2.	9
Dock AR2DT.	12
Alloggiamento per videocamera dell'AR2	13
Specifiche	14
Schema dei canali dell'AirLine Micro	15

Samson Technologies Corp.

v2

45 Gilpin Avenue

Hauppauge, New York 11788-8816

Phone: 1-800-3-SAMSON

Fax: 631-784-2201

www.samsontech.com

Grazie per aver acquistato il sistema wireless Samson AirLine Micro per videocamera, una rivoluzione nella tecnologia delle microfona-zioni wireless. È perfetto per gli operatori di video commerciali e aziendali, così come per i professionisti del video broadcast. AirLine Micro utilizza i più recenti componenti elettronici miniaturizzati e batterie agli ioni di litio: è il più piccolo sistema wireless Samson, e nel contempo garantisce l'alta qualità che ci si aspetta dai prodotti Samson. Il sistema AirLine Micro assicura prestazioni chiare e prive di interruzioni combinando le funzioni tone-key e auto-mute. Con questa configurazione, solo l'audio del trasmettitore passa attraverso il ricevitore, e l'uscita viene silenziata in caso di interferenze.

Il sistema AirLine Micro è progettato per integrarsi con facilità nel tuo attuale sistema video, ed è fornito di tutti i componenti necessari per la realizzazione di riprese o trasmissioni in diretta. Comprende un trasmettitore da cintura AL2 e un micro-ricevitore AR2, entrambi alloggiati in robusti chassis in alluminio. Il micro-ricevitore AR2 ha un'uscita audio sbilanciata da 3,5 mm con segnale a livello micro-fonico o di linea, una porta USB per l'alimentazione CC, e indicatori LED per la trasmissione RF e la batteria. Il sistema include anche un adattatore per il montaggio su contatto "hot shoe" standard, che permette il fissaggio a ogni videocamera. Sono anche forniti due cavi (da 3,5 mm a 3,5 mm e da 3,5 mm a XLR) per il collegamento all'ingresso audio della videocamera. In più, il sistema comprende il microfono lavalier omni-direzionale LM10, che permette al soggetto di muoversi liberamente mantenendo una chiarezza sonora sorprendente.

AirLine Micro utilizza batterie ricaricabili con tecnologia agli ioni di litio. Il trasmettitore AL2 e il ricevitore AR2 inclusi hanno batterie ricaricabili con 10 ore di autonomia. Sia l'AL2 sia l'AR2 possono essere ricaricati con con l'adattatore CA e il cavetto USB sdoppiato inclu-si, oppure con il dock AR2DT incluso, o anche tramite alimentazione bus USB quando vengono collegati a un dispositivo che accetta periferiche USB. L'AR2 può anche essere alimentato tramite l'adattatore CA incluso, per un funzionamento continuo.

Introduzione

Questo manuale fornisce una panoramica dettagliata sulle caratteristiche del sistema AirLine Micro, la descrizione dei componenti, istruzioni passo a passo per il collegamento e l'uso, nonché le specifiche complete. Se il prodotto è stato acquistato negli Stati Uniti, troverai anche una cartolina di garanzia. Non dimenticare di compilarla e spedirla! Avrai così diritto a ricevere supporto tecnico online e potremo fornirti informazioni aggiornate su questo e altri prodotti Samson. Se il sistema AirLine Micro è stato acquistato fuori dagli Stati Uniti, contatta il distributore locale per le informazioni sulla garanzia. Ti invitiamo anche a visitare il nostro sito web (<http://www.samsontech.com>) per informazioni sulla nostra intera linea di prodotti.

Nota per gli acquirenti all'interno degli Stati Uniti: se il sistema AirLine Micro necessitasse di riparazione, è richiesto un numero di Autorizzazione Reso. In sua assenza, l'unità non verrà accettata. Se il sistema AirLine Micro è stato acquistato negli Stati Uniti, chiama Samson al numero 1-800-372-6766 per ottenere un numero di Autorizzazione Reso prima di spedire il prodotto. Se possibile, riconsegna l'unità nel suo imballaggio originale. Se il sistema AirLine Micro è stato acquistato fuori dagli Stati Uniti, contatta il distributore locale per le informazioni sull'assistenza.

Avviso sulle batterie: rispetto alle batterie NiCad al nichel-cadmio, le batterie agli ioni di litio necessitano di poca manutenzione e forniscono maggiore alimentazione in un formato più leggero. Tutte le batterie agli ioni di litio supportano un numero limitato di cicli di carica. Il ciclo di carica indica l'utilizzo di tutta l'energia fornita dalla batteria, ma non è necessariamente una singola carica. Una batteria agli ioni di litio può essere ricaricata quando necessario, e non deve essere scaricata completamente prima di ogni ricarica (al contrario delle batterie NiCad). Dovrebbero essere evitati gli scaricamenti completi delle batterie, visto che le batterie agli ioni di litio, per fornire prestazioni e durata ottimali, necessitano di essere utilizzate di continuo. Se non usi spesso il tuo sistema wireless, assicurati di eseguire un ciclo di carica completo almeno ogni tre mesi. Per sostituire la batteria dell'AL2 o dell'AR2, contatta Samson o il distributore locale.

Componenti del sistema



Trasmettitore
AL2

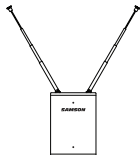

Ricevitore
AR2

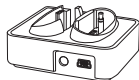

Dock AR2DT



Alloggiamento per videocamera dell'AR2



Microfono Lavalier LM10



3 protezioni
windscreen

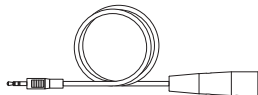

Cavo audio da 3,5 mm a XLR

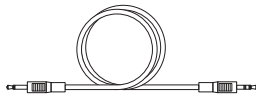

Cavo audio da 3,5 mm a 3,5 mm

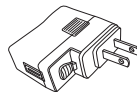

Adattatore CA universale

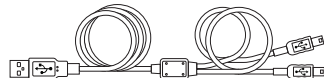

Cavo di alimentazione USB a Y



Manuale d'uso



Custodia

Nota: l'adattatore universale CA funziona nella gamma da 100 a 240V. Gli adattatori di spina si fissano in posizione e possono essere cambiati muovendo il pulsante sotto la spina. Ogni sistema include l'adattatore di spina specifico per il Paese in cui verrà acquistato. Per acquistare adattatori, contatta Samson.

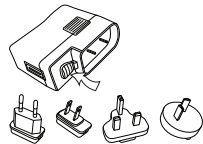

Guida rapida

Per impostare e utilizzare il tuo sistema AirLine Micro segui queste semplici procedure.

1. Affinché il sistema funzioni correttamente, il ricevitore e il trasmettitore devono essere impostati sullo stesso canale. Rimuovi tutto il materiale di imballaggio (conservalo nel caso l'unità necessiti di assistenza in futuro) e controlla che il ricevitore e il trasmettitore forniti siano impostati sullo stesso canale.
Nota: il numero di canale è inciso al laser sul retro degli chassis dell'AR2 e dell'AL2. Se i canali non combaciano, contatta il Supporto Tecnico Samson al numero 1-800-372-6766. Se la tua unità è stata acquistata al di fuori degli Stati Uniti, contatta il distributore locale.
2. Prima di utilizzare il sistema AirLine Micro devi ricaricare completamente le batterie del trasmettitore e del ricevitore. Collega l'adattatore CA a una presa di corrente. Collega il cavo USB sdoppiato alla porta USB sull'adattatore CA. Collega i due connettori mini-USB alle porte USB sul trasmettitore AL2 e sul ricevitore AR2. Quando il trasmettitore e il ricevitore sono completamente carichi, l'indicatore LED blu si spegnerà.
3. Scollega il cavo USB e continua con il montaggio.
4. Posiziona il ricevitore nel punto in cui verrà utilizzato (se lo desideri, puoi usare il ricevitore AR2 con il dock AR2DT incluso) e allunga completamente le antenne.
5. Spegni l'impianto audio e collega l'uscita sbilanciata da 3,5 mm del ricevitore all'ingresso audio microfonico o a livello di linea della videocamera, dell'amplificatore o del mixer. Imposta l'interruttore Mic/Line Level dell'AR2 in modo che combaci con il segnale d'ingresso.

6. Accendi il ricevitore tramite l'interruttore d'alimentazione. Una volta acceso, l'indicatore di stato sarà di colore GIALLO fisso.
7. Accendi il trasmettitore AL2 tenendo premuto l'interruttore multi-funzione, finché il LED di stato lampeggia in VERDE; a quel punto lascia l'interruttore. L'indicatore dell'AL2 ora avrà una luce VERDE fissa. L'indicatore del ricevitore AR2 cambierà da GIALLO a VERDE, segnalando così che sta ricevendo un segnale RF valido.
8. Posiziona il microfono lavalier su un risvolto dei vestiti, il più vicino possibile alla bocca ma spostato su un lato (per evitare un suono nasale) e assicurati che non sia ostacolato dagli indumenti. Tieni presente che i microfoni omnidirezionali (quelli che captano il segnale da tutte le direzioni) sono più soggetti ai problemi di feedback rispetto a quelli unidirezionali (cardioidi o ipercardioidi). In generale, puoi evitare i problemi di feedback avendo cura di non usare un microfono di fronte a un altoparlante PA (se è inevitabile, prova a usare un equalizzatore per attenuare le frequenze alte e medie, che causano i "fischi" del feedback).
9. Accendi l'amplificatore e/o il mixer, ma tieni il volume al minimo. Assicurati che l'AL2 non sia in muto. *Nota: se l'AL2 è in muto, il suo indicatore di stato e quello dell'AR2 lampeggeranno in VERDE. Per togliere l'AL2 dallo stato di muto premi l'interruttore multi-funzione: l'indicatore di stato si illuminerà in VERDE fisso.*
10. Parla o canta nel microfono a un volume da performance tipica alzando lentamente il controllo dell'ingresso audio del tuo amplificatore o mixer, fino a raggiungere il volume desiderato.
11. Se al livello di volume desiderato percepisci distorsione, controlla se il LED sul ricevitore si illumina in ROSSO. In tal caso, allontana il microfono dalla bocca. Se l'indicatore si illumina in VERDE, assicurati che la struttura dei guadagni del tuo sistema audio sia impostata correttamente (consulta il manuale del mixer e/o amplificatore per i dettagli).

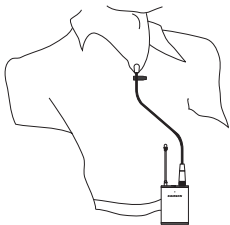

Guida rapida

Se al livello di volume desiderato il segnale risulta deteriorato o di bassa qualità, assicurati che la struttura dei guadagni del tuo sistema audio e l'interruttore del livello di uscita audio siano impostati correttamente. Se l'interruttore del livello di uscita audio è impostato correttamente e il segnale che arriva dal ricevitore è ancora di bassa qualità, avvicina il microfono alla bocca.

Se ti sembra che il livello del microfono necessiti di ulteriori regolazioni, tieni premuto l'interruttore multi-funzione dell'AL2 mentre l'unità è accesa finché l'indicatore si spegne, quindi rilascialo. Premi di nuovo per cinque secondi l'interruttore multi-funzione. L'indicatore dell'AL2 lampeggerà prima in VERDE e poi in GIALLO, segnalando la modalità di regolazione del volume. Premendo e rilasciando una volta l'interruttore multi-funzione, il volume del microfono si alzerà di un punto. Per continuare a regolare il volume, continua a premere e lasciare l'interruttore multi-funzione. Ci sono cinque livelli. A ogni livello più alto, l'indicatore lampeggerà più velocemente. Dopo aver raggiunto il livello cinque, alla pressione dell'interruttore multi-funzione, il trasmettitore ricomincerà la sequenza dei livelli. Scendendo di livello, l'indicatore lampeggerà più lentamente. Rilascia l'interruttore multi-funzione al livello desiderato. L'AL2 tornerà al normale funzionamento dopo 10 secondi e l'indicatore di stato si illuminerà in VERDE fisso.

- Muoviti nell'area che intendi coprire controllando l'indicatore dell'AR2: deve rimanere di colore VERDE fisso, a indicare che la ricezione RF è sufficiente in tutta l'area prevista per l'utilizzo. Se l'indicatore dell'AR2 si illumina in GIALLO, il segnale RF è andato perso (o il ricevitore è in muto). Se necessario, riposiziona il dispositivo (o le sue antenne). Per coprire uno spazio maggiore, dovrai usare un altro ricevitore true diversity AR2 (impostato sullo stesso canale del trasmettitore).
- Se dopo aver seguito tutti i passi precedenti hai ancora delle difficoltà, chiama il Supporto Tecnico Samson (1-800-372-6766, orario: 9:00 - 17:00 EST). Se la tua unità è stata acquistata al di fuori degli Stati Uniti, contatta il distributore locale.

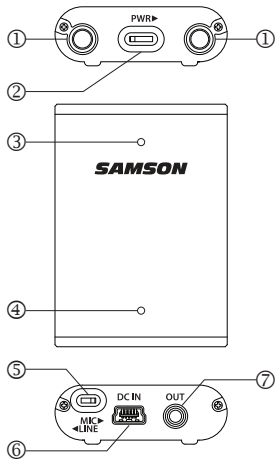

- 1. Antenne** - Le antenne retraibili consentono una rotazione completa per un posizionamento ottimale. Per il normale funzionamento, estendi completamente entrambe le antenne e posizionale in verticale, come mostrato a destra.
- 2. Interruttore POWER** - Accende e spegne l'AR2.
- 3. Indicatore di stato** - Questo LED a tre colori è un indicatore multi-funzione che segnala l'alimentazione, lo stato tone-key e muto, e i picchi del trasmettitore.



GIALLO	AR2 acceso, assenza di stato tone-key
VERDE	AL2 acceso, funzionamento normale
VERDE lampeggiante	Audio dell'AL2 in muto
ROSSO	Sovraccarico dell'ingresso del trasmettitore

Tour guidato - Ricevitore AR2

- 4. Indicatore batteria scarica** - Questo LED BLU indica lo stato della batteria. L'indicatore lampeggia in blu quando, con l'unità accesa, il livello della batteria è basso. Durante la ricarica dell'AR2, il LED si accenderà in BLU fisso fino alla completa carica della batteria, quindi si spegnerà.
- 5. Interruttore del livello di uscita audio** - Imposta il livello audio dell'uscita sbilanciata tra microfonic e di linea.
- 6. Ingresso USB per alimentazione CC** - Per ricaricare la batteria interna agli ioni di litio, collega l'adattatore universale fornito. Accetta anche alimentazione dalla porta USB di un computer, o da qualsiasi adattatore CC da 5 volt (come un caricatore da macchina o per cellulare) con uscita USB.
NOTA: l'adattatore CA universale carica l'AL2 e l'AR2 più velocemente della una porta USB del computer.
NOTA: la porta USB può essere utilizzata solo per la ricarica e non per scambiare dati tra un PC e il ricevitore AR2.
- 7. Uscita sbilanciata da 3,5 mm** - Per collegare attrezzature audio usa questa uscita da 3,5 mm sbilanciata (min. 600 ohm) su mini-jack.

- 1. Connettore di ingresso** - Collega un dispositivo di ingresso. L'AL2 include il microfono lavalier LM10 collegato tramite un mini-jack bloccante da 3,5 mm.
- 2. Interruttore multi-funzione** - Tieni premuto per accendere o spegnere l'unità. Premi e rilascia per mettere o togliere il trasmettitore in stato di muto. Per regolare il volume del trasmettitore mentre è acceso, tieni premuto l'interruttore finché si spegne, rilascialo, quindi premilo per cinque secondi: l'indicatore lampeggerà in VERDE e poi in GIALLO.

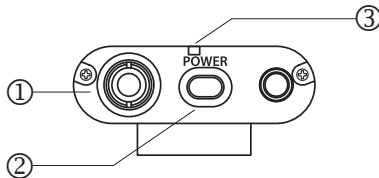

Funzione	Attivazione	Tempo di pressione	Stato del LED
Accensione ON/OFF	Tieni premuto	> 1 sec	VERDE
Muto ON/OFF	Premi	0,2 – 1 sec	VERDE lampeggiante
Regolazione volume	Tieni premuto	> 5 sec	GIALLO lampeggiante
Aumenta guadagno	Premi (5 livelli totali)	> 0,2 sec	GIALLO lampeggiante
Diminuisci guadagno	Premi (5 livelli totali)	> 0,2 sec	GIALLO lampeggiante
Imposta livello	Non premere	> 10 sec	VERDE

Tour guidato - Trasmettitore AL2

3. Indicatore di stato - Questo LED indica la modalità del trasmettitore.

VERDE	Funzionamento normale
VERDE lampeggiante	Muto
GIALLO lampeggiante	Modalità di regolazione del livello
GIALLO lampeggiante più veloce	Livello massimo
GIALLO lampeggiante più lento	Livello minimo

4. Antenna - Questa antenna fissa di trasmissione deve essere completamente estesa durante l'utilizzo (non piegarla!).

5. Indicatore batteria scarica - Questo LED BLU indica lo stato della batteria.

L'indicatore lampeggia in blu quando, con l'unità accesa, il livello della batteria è basso. Durante la ricarica dell'AL2, il LED si accende in BLU fisso fino alla carica completa della batteria. Quindi l'indicatore si spegnerà.

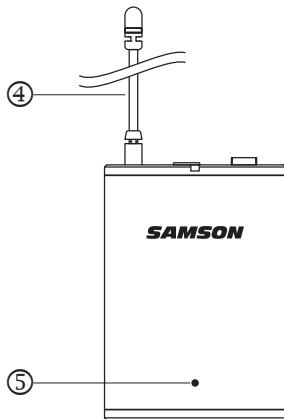

- 6. Interruttore di attenuazione** - Il trasmettitore AL2 ha un interruttore per l'attenuazione del segnale, usato per selezionare il livello di ingresso tra "0dB" e "-15dB." L'interruttore è impostato in fabbrica a "0dB", valore ottimale per la maggior parte delle situazioni. Se l'ingresso del microfono produce clip continui in uscita, prova a regolare il controllo del guadagno come descritto al punto 2. Se non riesci ad attenuare sufficientemente usando il controllo del guadagno, scegli l'impostazione "-15dB".
- 7. Ingresso USB per alimentazione CC** - Per ricaricare la batteria interna agli ioni di litio, collega l'adattatore universale fornito. Accetta anche alimentazione dalla porta USB di un computer, o da qualsiasi adattatore CC da 5 volt (come un caricatore da macchina o per cellulare) con uscita USB.
- NOTA: l'adattatore CA universale carica l'AL2 e l'AR2 più velocemente della una porta USB del computer.*
- NOTA: la porta USB può essere utilizzata solo per la ricarica e non per scambiare dati tra un PC e il trasmettitore AL2.*

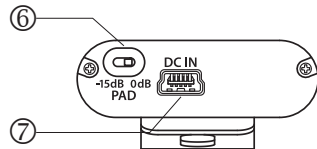

Dock AR2DT

Per maggiore comodità e semplicità d'uso, abbiamo incluso il dock AR2DT. Per usare il dock, segui le istruzioni seguenti.

1. Inserisci completamente il ricevitore AR2 nella parte dell'AR2DT con i connettori USB e da 3,5 mm.
2. L'AL2 verrà alloggiato nella parte sagomata. Premi l'AL2 nel dock fino al completo inserimento. Assicurati che il connettore USB sul dock e la presa di alimentazione USB sul trasmettitore siano rivolti nella stessa direzione (come mostrato a destra).
3. Per collegare l'AR2 a un mixer o a un amplificatore di potenza, collega il cavo audio incluso al retro dell'AR2DT.
4. Per ricaricare il ricevitore AR2 e il trasmettitore AL2, collega il cavo USB sdoppiato all'ingresso CC USB sul retro dell'AR2DT e il cavo all'adattatore CA incluso.

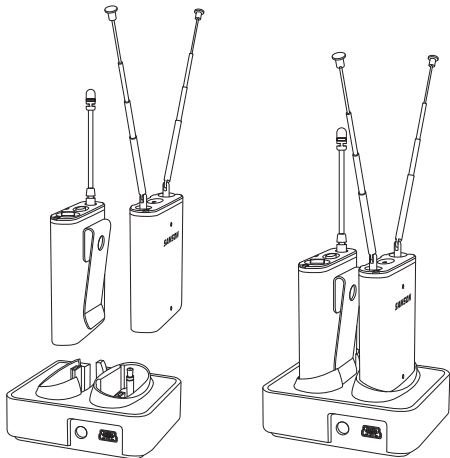

Alloggiamento per videocamera dell'AR2

Per montare l'AR2 su una videocamera segui questi passi.

1. Posiziona il supporto dell'AR2 nello slot hot shoe standard della videocamera, e bloccalo stringendo la rotella zigrinata.
2. Inserisci il ricevitore AR2 nel supporto da videocamera in modo che le antenne siano rivolte verso la parte frontale. Allunga completamente le antenne.
3. Collega l'uscita audio dell'AR2 all'ingresso audio della videocamera tramite il cavetto da 3,5 mm o quello XLR.

Nota: il supporto da videocamera dell'AR2 non fornisce alimentazione al ricevitore.

Nota: se la tua videocamera non ha uno slot hot shoe standard, può essere necessario un adattatore aggiuntivo. Consulta il manuale della videocamera.

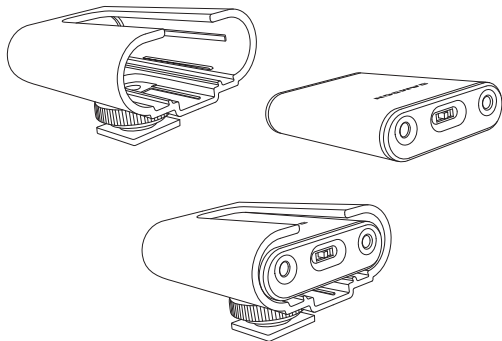

Specifiche

Sistema

Frequenza operativa

Banda N 642.375 MHz - 645.750 MHz

Banda E 863.125 MHz - 864.875 MHz

Numero di canali

Banda N 6

Banda E 4

Campo operativo

100 m di visuale

Risposta in frequenza audio

50 Hz - 15 kHz

T.H.D. (Complessivo)

< 1% (@AF 1 kHz, RF 46 dBu)

Temperatura operativa

da -18 °C a +50 °C

Temperatura di stoccaggio

da -5 °C a +35 °C

Ricevitore AR2

Connettore di uscita audio

3,5 mm sbilanciato

Livello di uscita audio (tipico)

-30 dBv (Mic), -10 dBv (Line)

Impedenza di uscita audio

600 Ohm sbilanciata

Risposta in frequenza audio

50 Hz - 15 kHz

Antenne

Due aste da 1/4 di lunghezza d'onda

Selettività

±150kHz (Rapporto di uscita AF-60dB)

Rapporto S/N (generale)

90 dB (con filtro IHF-A)

Sensibilità

18 dBu (@ THD 2%)

Requisiti elettrici

Batteria interna ricaricabile agli ioni di litio o adattatore CA

Durata batteria

~10 ore

Indicatori

Alimentazione, tone key, trasmettitore in muto, picco del trasmettitore, batteria scarica, ricarica

Dimensioni

43 mm L x 13 mm P x 60 mm A

Peso

42 grammi

Trasmettitore AL2

Livello di ingresso audio

-110 dBv ~ 0 dBv

Livelli di regolazione del volume

5

Uscita trasmettitore RF

10 mW ERP

Requisiti elettrici

Batteria interna ricaricabile agli ioni di litio

Durata batteria

~10 ore

Dimensioni

43 mm L x 13 mm P x 60 mm A

Peso

42 grammi

Canale	Frequenze	Canale	Frequenze
N1	642.375 MHz	E1	863.125 MHz
N2	642.875 MHz	E2	863,625 MHz
N3	644.125 MHz	E3	864.500 MHz
N4	644.750 MHz	E4	864.875 MHz
N5	645.500 MHz		
N6	645.750 MHz		

Le frequenze wireless del canale N dell'AirLine Micro ricadono nelle bande di frequenza UHF delle TV. In particolari zone possono essere disponibili solo certi canali. I sei canali N sono stati scelti per la migliore compatibilità multi-canale e possono essere usati contemporaneamente, a seconda della disponibilità di frequenze nella tua zona.

Le frequenze wireless del canale E non dovrebbero essere usate in Nord America.

ATTENZIONE! Le scosse elettriche possono derivare dalla rimozione del coperchio del ricevitore. Rivolgersi a personale qualificato.

Non ci sono parti riparabili dall'utente. Non esporre alla pioggia o all'umidità.

I circuiti all'interno del ricevitore e il trasmettitore sono stati rettificati con precisione per garantire prestazioni ottimali e il rispetto delle norme federali. Non tentare di aprire il ricevitore o trasmettitore. Per fare ciò annulla la garanzia e può causare un funzionamento non corretto.

Presenza di corrente come un dispositivo di potenza dovrebbe essere facile da usare

Questo dispositivo è conforme alla parte 15 delle norme FCC. Il funzionamento è soggetto alla condizione che questo dispositivo non causa interferenze dannose.

Questo dispositivo è conforme alla norma RSS-210 di Industry & Science Canada.

Il funzionamento è soggetto alle seguenti due condizioni:

(1) questo dispositivo non può causare interferenze dannose e

(2) questo dispositivo deve accettare qualsiasi interferenza ricevuta, incluse le interferenze che potrebbero comprometterne il funzionamento.

Questa apparecchiatura è destinata all'uso in applicazioni di microfoni wireless.

L'apparecchiatura è destinata alla vendita in: AT, BE, CH, CY, CZ*, DK, EE, FI*, FR*, DE*, GR*, HU, IE, IS, IT, LV, LT*, LU, MT*, NL, NO*, PL* PT, RO, SK, SI, ES, SE, UK

*Con riserva di licenza. Si prega di contattare la propria autorità nazionale delle frequenze per informazioni sulla disponibilità di impiego legale nella vostra zona. Eventuali modifiche o variazioni non espressamente approvate da Samson Technologies Corp. potrebbero invalidare il diritto di utilizzare l'apparecchiatura.



Se desideri smaltire questo prodotto, occorre separarlo dai normali rifiuti domestici. In conformità alla legislazione, esiste un sistema di raccolta separato per i prodotti elettronici usati, il quale prevede particolari procedure di trattamento, stoccaggio e riciclo.

Nei 28 stati membri dell'UE, in Svizzera e in Norvegia, il privato cittadino può smaltire i propri prodotti elettronici usati rivolgendosi ad un rivenditore (in caso di acquisto di un nuovo prodotto simile), oppure presso apposite strutture per la raccolta, senza alcuna spesa a proprio carico.

Per altri Stati non menzionati nel paragrafo precedente, si prega di contattare le autorità locali per avere informazioni riguardanti i metodi corretti di smaltimento.

In questo modo, si assicura che il prodotto smaltito sarà sottoposto alle necessarie procedure di trattamento, stoccaggio e riciclo, prevenendo potenziali effetti negativi sull'ambiente e sulla salute umana.

Dichiarazione di conformità CE

CE 0197 Ⓢ

Noi, Samson Technologies Corporation, che si trova a 45 Gilpin Ave, Hauppauge, NY 11788 USA dichiara, sotto la propria responsabilità, che questi dispositivi sono conformi ai requisiti essenziali della Direttiva R&TTE 1999/5/CE se installato in conformità con le istruzioni di installazione contenute nella documentazione del prodotto. Per l'effetto che le norme e / o specifiche tecniche indicate qui di seguito sono stati applicati, come indicato:

EN 62479:20102

EN 60065: 2002+A1+A11+A2+A12

EN 301 489-1 V1.9.2

EN 301 489.9 V1.4.1

EN 300 422-1 V1.4.2

EN 300 422-2 V1.3.1

Anno della marcatura CE (Direttiva Bassa Tensione): 2011

I prodotti devono contenere la marcatura CE e sono corredate dal numero di identificazione dell'organismo notificato TÜV Rheinland Product Safety GmbH **0197**. Questa apparecchiatura effettuerà anche l'attrezzatura identificatore di classe 2.

Firmato a nome del fabbricante:



Douglas Bryant

Vice Presidente di Ingegneria

03/03/2014

Guida alle funzioni e agli indicatori dell'AirLine Micro

Trasmittitore AL2 da cintura

Stato	Indicatore luminoso sul trasmettitore
Accensione	Indicatore di stato: VERDE fisso.
Muto	Indicatore di stato: l'indicatore lampeggia in VERDE.
Regolazione volume	Indicatore di stato: l'indicatore lampeggia in GIALLO. L'indicatore lampeggia più veloce quando si alza il volume. L'indicatore lampeggia più lento quando si abbassa il volume.
Batteria scarica	Indicatore batteria scarica: l'indicatore lampeggia in BLU.
Carica della batteria	Indicatore batteria scarica: BLU fisso. L'indicatore si spegne quando la batteria è completamente carica.

Ricevitore AR2

Stato	Indicatori luminosi sul ricevitore
Accensione (AR2: ON, AL2: OFF)	Indicatore di stato: GIALLO fisso.
Accensione (AR2: ON, AL2: ON)	Indicatore di stato: VERDE fisso.
AL2 in muto	Indicatore di stato: l'indicatore lampeggia in VERDE.
Picco	Indicatore di stato: l'indicatore lampeggia in ROSSO.
Batteria scarica	Indicatore batteria scarica: l'indicatore lampeggia in BLU.
Carica della batteria	Indicatore batteria scarica: BLU fisso. L'indicatore si spegne quando la batteria è completamente carica.
