

ITALIANO

Phantom 180 Wash

V1

Codice di ordine: 40032

Sommario

Avvertenza	2
Istruzioni di sicurezza	2
Specifiche di funzionamento	4
Installazione.....	4
Collegamento alla corrente.....	5
Procedura di reso	6
Reclami.....	6
Descrizione del dispositivo	7
Caratteristiche	7
Lato anteriore	7
Lato posteriore	8
Installazione	8
Configurazione e funzionamento	8
Modalità di controllo.....	9
Un'unità Phantom (Modalità: Auto, Manuale).....	9
Un'unità Phantom (Controllata da audio)	9
Più unità Phantom (Controllo Master/Slave)	9
Più unità Phantom (Controllo DMX)	10
Collegamento dei dispositivi	12
Cablaggio dati.....	12
Pannello di controllo	13
Modalità di controllo.....	13
Assegnazione degli indirizzi DMX	13
Panoramica menu	14
Menu principale Opzioni	15
Assegnazione degli indirizzi DMX	15
Modalità programmi integrati.....	16
1. Modalità DMX	16
2. Modalità Slave	16
3. Modalità Auto	16
4. Modalità controllata da audio	16
5. Modalità manuale	17
Impostazioni avanzate.....	17
Bilanciamento del colore.....	19
Informazioni di sistema.....	19
Canali DMX	20
14 Canali	20
29 Canali	23
Manutenzione	29
Sostituzione del fusibile.....	29
Guida alla risoluzione dei problemi	30
Assenza di luce.....	30
Nessuna risposta al DMX.....	30
Specifiche tecniche del prodotto	32
Dimensioni	33

Avvertenza



Per la vostra sicurezza vi invitiamo a leggere con attenzione il presente manuale prima di iniziare le operazioni di configurazione!



Istruzioni per il disimballaggio

Al momento della ricezione del prodotto, aprire con delicatezza la confezione e verificarne i contenuti al fine di accertarsi che tutte le componenti siano presenti e che siano state ricevute in buone condizioni. Nel caso in cui alcune componenti risultino danneggiate in seguito al trasporto o ancora nel caso in cui la confezione riporti segni di trattamento non corretto invitiamo a comunicarlo immediatamente al rivenditore e a conservare i materiali dell'imballaggio. Mettere da parte lo scatolone e i materiali dell'imballaggio. Nel caso in cui un dispositivo debba essere reso alla fabbrica, è importante che lo stesso venga restituito nella propria confezione e con l'imballaggio originale.

La confezione contiene:

- Showtec Phantom 180 Wash
- Cavo di alimentazione Pro (lunghezza: 1,5 m)
- 1 x staffa a blocco rapido
- Manuale dell'utente

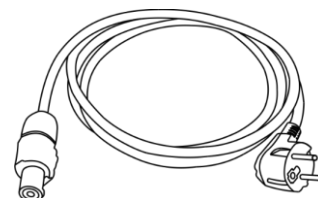
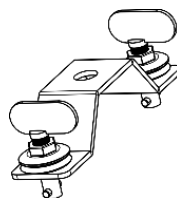
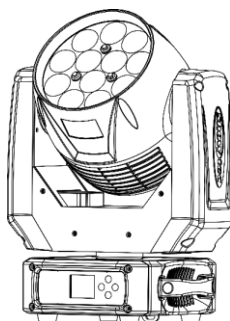

Durata di vita prevista dei LED

I LED perdono gradualmente di luminosità nel corso del tempo. Il CALORE è il fattore dominante che porta all'accelerazione di questo declino. Data la loro vicinanza, i LED raggiungono temperature di funzionamento più elevate rispetto a condizioni d'uso ideali o singole. Ecco perché quando tutti i LED colorati vengono usati al massimo dell'intensità, la durata di vita dei LED viene significativamente ridotta. Se la priorità sta nell'aumentare la durata di vita, vi invitiamo a cercare di favorire temperature di funzionamento più basse. Ciò potrebbe comprendere nello specifico condizioni climatiche-ambientali oltre che la riduzione dell'intensità complessiva di proiezione.



ATTENZIONE!

**Tenere questo dispositivo lontano da pioggia e umidità!
Scollegare il cavo di alimentazione prima di aprire l'alloggiamento!**



Istruzioni di sicurezza

Ogni persona coinvolta nel processo di installazione, funzionamento e manutenzione del dispositivo deve:

- essere qualificata
- attenersi alle istruzioni del presente manuale



**ATTENZIONE! Prestare attenzione in fase di utilizzo.
Le tensioni pericolose possono provocare
pericolose scosse elettriche quando vengono toccati i cavi!**



Prima di avviare la configurazione iniziale, verificare che non vi siano danni causati dal trasporto. Qualora si siano verificati danni in fase di trasporto, rivolgersi al rivenditore e non usare il dispositivo.

Al fine di mantenere condizioni perfette e di garantire un funzionamento sicuro, l'utente dovrà assolutamente attenersi alle istruzioni di sicurezza e agli avvertimenti indicati nel presente manuale. Ci teniamo a sottolineare che i danni causati dalle modifiche apportate manualmente al dispositivo non sono coperti dalla garanzia.

Questo dispositivo non contiene componenti riutilizzabili dall'utente. Per gli interventi di manutenzione invitiamo a rivolgersi unicamente a personale qualificato.

IMPORTANTE:

Il produttore non accetterà alcuna responsabilità per eventuali danni causati dalla mancata osservanza del presente manuale o da modifiche non autorizzate apportate al dispositivo.

- Evitare che il cavo di alimentazione entri in contatto con altri cavi! Maneggiare il cavo di alimentazione e tutti i cavi di corrente prestando particolare attenzione!
- Non rimuovere mai etichette informative o etichette di avvertenza dall'unità.
- Non usare mai nessun tipo di oggetto per coprire il contatto di terra.
- Non sollevare mai il dispositivo tenendolo per la testa del proiettore, dato che ciò potrebbe comprometterne il comparto meccanico. Tenere sempre il dispositivo per le maniglie di trasporto.
- Non posizionare mai nessun tipo di materiale sui LED o sull'obiettivo.
- Non guardare mai direttamente la sorgente luminosa.
- Non lasciare mai i cavi allentati.
- Non inserire oggetti nelle prese di ventilazione.
- Non collegare questo dispositivo a un pacco dimmer.
- Non accendere e spegnere il dispositivo in rapida sequenza; ciò potrebbe ridurne la durata di vita.
- Mentre il dispositivo è in funzione, non toccare l'alloggiamento (si surriscalda in fase di utilizzo). Lasciar raffreddare il dispositivo per almeno 5 minuti prima di spostarlo.
- Non scuotere il dispositivo. Evitare di esercitare una pressione elevata in fase di installazione o utilizzo del dispositivo.
- Usare il dispositivo unicamente in spazi chiusi, per evitare che entri in contatto con acqua o altri liquidi.
- Servirsi del faro unicamente dopo aver verificato che l'alloggiamento sia saldamente chiuso e che tutte le viti siano serrate correttamente.
- Usare il dispositivo solo dopo aver acquisito familiarità con le sue funzioni.
- Evitare le fiamme e non posizionare il dispositivo vicino a liquidi o gas infiammabili.
- Tenere sempre chiuso l'alloggiamento in fase di funzionamento.
- Lasciare sempre uno spazio libero di almeno 80 cm intorno all'unità al fine di garantirne la corretta ventilazione.
- Scollegare sempre la spina dalla presa di corrente quando il dispositivo non è in uso o prima di procedere alle operazioni di pulizia! Afferrare il cavo di alimentazione solo tenendolo dalla presa. Non estrarre mai la spina tirando il cavo di alimentazione.
- Verificare che il dispositivo non sia esposto a calore estremo, umidità o polvere.
- Verificare che la tensione disponibile non sia superiore a quella indicata sul pannello posteriore.
- Verificare che il cavo di alimentazione non venga mai strozzato o danneggiato. Verificare, a cadenze periodiche, il dispositivo e il cavo di alimentazione.
- Qualora il vetro sia palesemente danneggiato, dovrà essere sostituito al fine di evitare il degrado delle funzioni, a causa di crepe o graffi in profondità.
- Nel caso in cui il dispositivo cada o venga urtato, scollegare immediatamente l'alimentazione. Rivolgersi a un tecnico qualificato per richiedere un'ispezione di sicurezza prima di continuare a usare il dispositivo.
- Nel caso in cui il dispositivo sia stato esposto a grandi fluttuazioni di temperatura (ad esempio dopo il trasporto), attendere prima di accenderlo. L'aumento dell'acqua di condensa potrebbe danneggiare il dispositivo. Lasciare spento il dispositivo fino a che non raggiunge la temperatura ambiente.
- Nel caso in cui il dispositivo Showtec non funzioni correttamente, smettere immediatamente di usarlo. Imballare l'unità in modo sicuro (di preferenza con l'imballaggio originale), e farla pervenire al proprio rivenditore Showtec per un intervento di assistenza.
- Il dispositivo va usato unicamente da persone adulte. La testa mobile deve essere installata fuori dalla portata dei bambini. Non lasciare mai l'unità in funzione senza che la stessa sia sorvegliata.
- Non cercare in alcun caso di bypassare l'interruttore termostatico o i fusibili.
- In caso di sostituzione servirsi unicamente di fusibili dello stesso tipo e amperaggio.

- L'utente è responsabile del corretto posizionamento e utilizzo del dispositivo Phantom. Il produttore non accetterà alcuna responsabilità per danni causati da un cattivo uso o da un'installazione scorretta del dispositivo.
- Questo dispositivo rientra nella classe di protezione I. Sarà quindi necessario collegare il conduttore giallo/verde alla terra.
- Le riparazioni, l'assistenza e i collegamenti elettrici sono operazioni che vanno eseguite unicamente da un tecnico qualificato.
- **GARANZIA:** un anno dalla data d'acquisto.



ATTENZIONE! LESIONI AGLI OCCHI!!!
Evitare di guardare direttamente la sorgente luminosa
(in particolare per le persone affette da epilessia!!!)



Specifiche di funzionamento

- Questo dispositivo non è stato progettato per un uso permanente. Delle regolari pause di funzionamento contribuiranno a garantire una lunga durata di vita del dispositivo senza difetti.
- La distanza minima fra l'uscita della luce e la superficie illuminata deve essere superiore a 80 cm.
- Per eliminare l'usura e migliorare la durata di vita del dispositivo, nei periodi di non utilizzo consigliamo di scollegare completamente dalla sorgente di alimentazione tramite interruttore, oppure di togliere la spina.
- La temperatura ambiente massima $t_a = 40\text{ °C}$ non deve mai essere superata.
- L'umidità relativa non deve superare il 50% con una temperatura ambiente di 40 °C .
- Nel caso in cui il dispositivo venga usato in altri modi rispetto a quelli descritti nel presente manuale, potrebbe subire danni invalidando così la garanzia.
- Qualsiasi altro uso potrebbe portare a pericoli quali ad esempio cortocircuiti, ustioni, scosse elettriche, incidenti, ecc.

Rischiare di mettere in pericolo la vostra sicurezza e quella di altre persone!

Installazione

Consultare le linee guida europee e nazionali relativamente all'installazione, fissaggio su traliccio e altre tematiche a livello di sicurezza.

Non cercare di installare il prodotto da soli!

Rivolgersi sempre a un rivenditore autorizzato per eseguire l'installazione!

Procedura:

- Nel caso in cui il dispositivo Phantom venga appeso al soffitto o a delle travi, sarà necessario fare ricorso a tralicci professionali.
- Servirsi di un morsetto per installare il dispositivo Phantom, e la relativa staffa di montaggio, al traliccio.
- Il dispositivo Phantom non dovrà mai essere fissato in modo lasco.
- L'installazione dovrà sempre essere messa in stato di sicurezza con gli appositi dispositivi, quali ad esempio reti di sicurezza o cavi di sicurezza.
- In fase di installazione, smontaggio o manutenzione del proiettore, verificare sempre che l'area sottostante sia resa sicura. Evitare inoltre che delle persone sostino nell'area interessata.

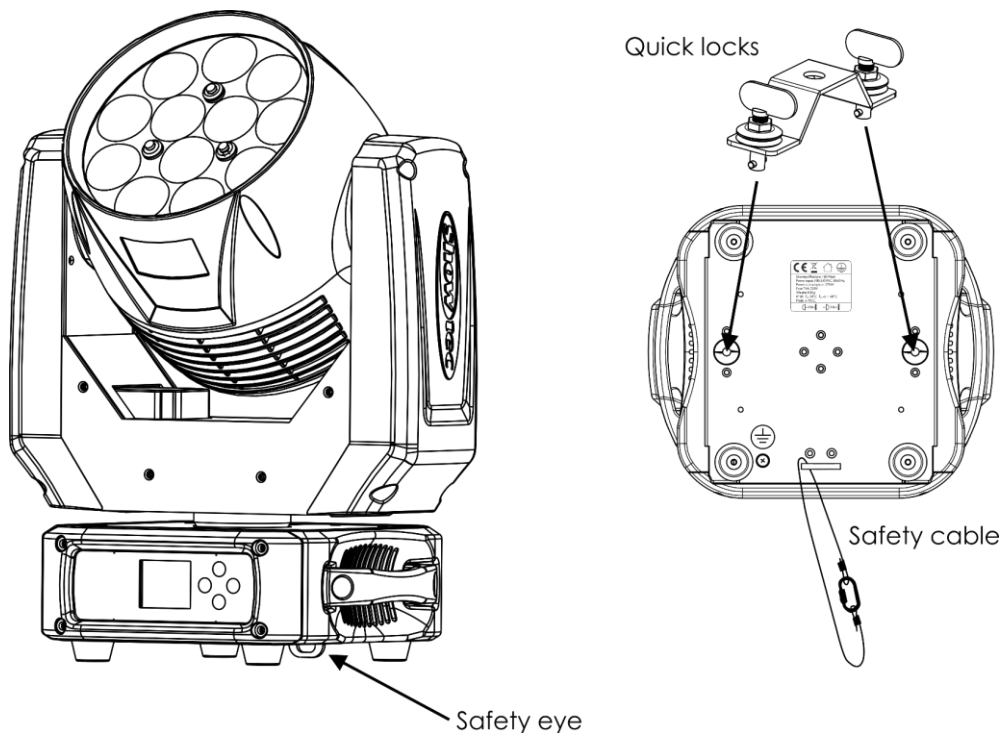

Il dispositivo Phantom può essere posizionato su palchi piani o installato su qualsiasi tipo di americana servendosi di ganci quick lock e di un apposito morsetto.

Un'errata installazione potrebbe provocare gravi lesioni e/o danni a persone e oggetti!

Collegamento alla corrente

Collegare il dispositivo alla presa di corrente servendosi del cavo di alimentazione. Controllare sempre che il cavo del colore giusto sia collegato nella presa giusta.

Internazionale	Cavo UE	Cavo Regno Unito	Cavo USA	Terminale
L	MARRONE	ROSSO	GIALLO/RAME	FASE
N	BLU	NERO	ARGENTO	NEUTRO
	GIALLO/VERDE	VERDE	VERDE	PROTEZIONE CON MESSA A TERRA

Verificare che il dispositivo sia sempre collegato correttamente alla terra!

Un'errata installazione potrebbe provocare gravi lesioni e/o danni a persone e oggetti!





Procedura di reso



La merce resa deve essere inviata tramite spedizione prepagata nell'imballaggio originale; non verranno emessi ticket di riferimento. Sulla confezione deve essere chiaramente indicato un Numero RMA (Return Authorization Number, Numero di Autorizzazione Reso). I prodotti resi senza un numero RMA verranno respinti. Highlite non accetterà i beni resi e non si assume alcuna responsabilità. Contattare telefonicamente Highlite al numero 0031-455667723 o inviare un'e-mail all'indirizzo aftersales@highlite.com e richiedere un numero RMA prima di rispeditare la merce. Essere pronti a fornire numero di modello, numero di serie e una breve descrizione della causa del reso. Imballare in modo adeguato il dispositivo; eventuali danni derivanti da un imballaggio scadente rientrano fra le responsabilità del cliente. Highlite si riserva il diritto di decidere a propria discrezione se riparare o sostituire il prodotto (i prodotti). A titolo di suggerimento, un buon imballaggio UPS o una doppia confezione sono sempre dei metodi sicuri da usare.

Nota: Nel caso in cui vi venga attribuito un numero RMA, chiediamo gentilmente di indicare le seguenti informazioni su un foglio di carta da inserire all'interno della confezione:

- 01) Il suo nome
- 02) Il suo indirizzo
- 03) Il suo numero di telefono
- 04) Una breve descrizione dei sintomi

Reclami

Il cliente ha l'obbligo di verificare i beni ricevuti alla consegna al fine di notare eventuali articoli mancanti e/o difetti visibili o di eseguire questo controllo appena dopo il nostro annuncio del fatto che la merce è a sua disposizione. I danni verificatisi in fase di trasporto sono una responsabilità dello spedizioniiere; sarà quindi necessario segnalare i danni al trasportatore al momento della ricezione della merce.

È responsabilità del cliente notificare e inviare reclami allo spedizioniiere nel caso in cui un dispositivo sia stato danneggiato in fase di spedizione. I danni legati al trasporto ci dovranno essere segnalati entro un giorno dalla ricezione della merce.

Eventuali spedizioni di resi dovranno essere post-pagate in qualsiasi caso. Le spedizioni di reso dovranno essere accompagnate da una lettera che spiega la motivazione del reso. Le spedizioni di reso non-prepagate verranno rifiutate, eccezion fatta nel caso in cui sussistano indicazioni contrarie per iscritto.

I reclami nei nostri confronti vanno resi noti per iscritto o tramite fax entro 10 giorni lavorativi dalla ricezione della fattura. Dopo questo periodo di tempo i reclami non verranno più gestiti.

Dopo questo momento, i reclami verranno presi in considerazione unicamente nel caso in cui il cliente abbia rispettato tutte le sezioni dell'accordo, a prescindere dall'accordo da cui deriva l'obbligo.

Descrizione del dispositivo

Caratteristiche

Il dispositivo Phantom 180 Spot è una testa mobile a elevata potenza e dotata di molti effetti straordinari.

- Tensione in ingresso: 100–240 V CA, 50/60 Hz
- Consumo di corrente: 200 W
- Sorgente luminosa: 12 LED RGBW da 15W
- Emissione di luce: 14200 lux (7°) @ 3 m
- Dimmer: 0–100 %
- Strobo: 0–20 Hz
- Zoom: motorizzato
- Angolazione del fascio: 7–50° (motorizzato)
- Controllo DMX: tramite controller DMX standard
- Canali DMX: 14, 29 canali
- Onboard: Display LCD per una facile configurazione
- Programmi automatici integrati + Programmi integrati attivati tramite audio
- Movimento Pan/Tilt invertito
- Speciale: Blackout movimento Pan / Tilt
- Pan: 0–540°, Tilt: 0–270°
- Risoluzione Pan/Tilt: 16 bit
- Controllo: Auto, Manuale, Controllata da audio, Master/Slave, DMX-512
- Alloggiamento: Metallo & Plastica con ritardante di fiamma
- Raffreddamento: Ventola di raffreddamento
- Classificazione IP: IP20
- Colore: Bianco
- Collegamento: INGRESSO/USCITA XLR a 3 poli, connettore di alimentazione PRO, INGRESSO/USCITA
- Fusibile: F4AL/250V
- Dimensioni: 290 x 200 x 366 mm (lunghezza x larghezza x altezza)
- Peso: 8,2 kg

Lato anteriore

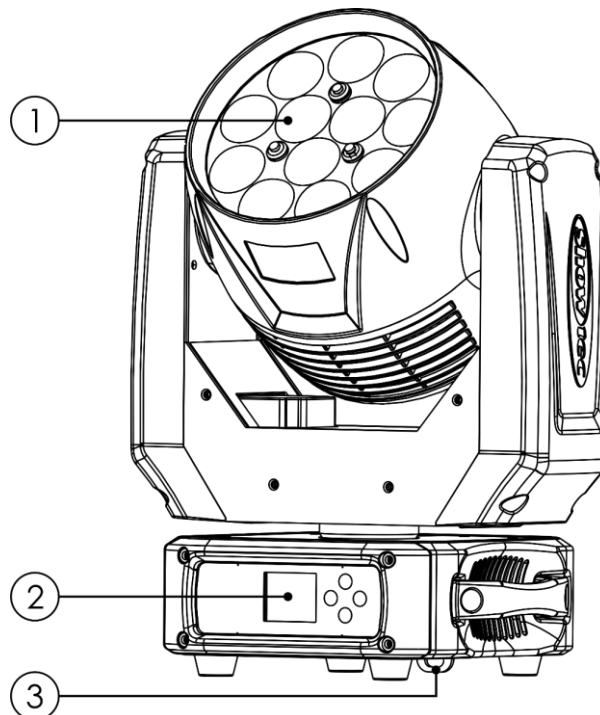

Fig. 01

- 01) 12 LED RGBW da 15W
- 02) Display LCD + pulsanti di controllo
- 03) Occhiello di sicurezza

Lato posteriore

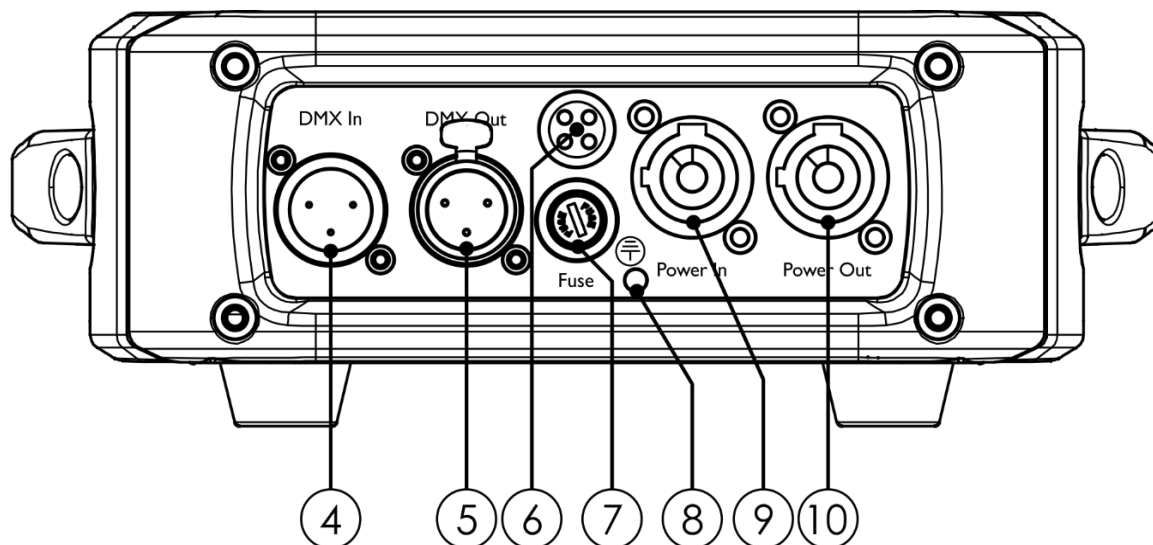

Fig. 02

- 04) INGRESSO, connettore di segnale DMX, 3 poli
- 05) USCITA, connettore di segnale DMX, 3 poli
- 06) Microfono integrato
- 07) Fusibile F4AL/250V
- 08) Connessione di terra/massa
- 09) INGRESSO connettore di alimentazione Pro 100-240 V (Blu)
- 10) USCITA connettore di alimentazione Pro 100-240 V (Grigio)

Installazione

Togliere completamente l'imballaggio dal dispositivo Phantom 180 Wash. Accertarsi di rimuovere tutta la gomma e l'imbottitura di plastica. Collegare tutti i cavi.

Non fornire alimentazione prima di aver installato e collegato tutto l'impianto.

Scollegare sempre dalla presa di corrente prima delle operazioni di pulizia o di manutenzione.

I danni causati dal mancato rispetto di queste indicazioni non sono coperti dalla garanzia.

Configurazione e funzionamento

Attenersi alle seguenti istruzioni, in linea con la modalità di funzionamento preferita.

Prima di collegare l'unità verificare sempre che la sorgente di alimentazione corrisponda alla tensione indicata nelle specifiche tecniche del prodotto. Non cercare di far funzionare un prodotto progettato per 110V con una corrente a 230V o viceversa.

Collegare il dispositivo alla presa di corrente.

Modalità di controllo

- Ci sono 5 modalità:
- Auto
 - Manuale
 - Controllato da audio
 - Master/Slave
 - DMX-512 (14 Canali, 29 Canali)

Un'unità Phantom (Modalità: Auto, Manuale)

- 01) Fissare saldamente l'effetto luminoso al traliccio. Lasciare almeno 0,8 su tutti i lati per la circolazione dell'aria.
- 02) Servirsi sempre di un cavo di sicurezza (codice di ordine 70140 / 70141).
- 03) Collegare l'estremità del cavo di alimentazione elettrica a una presa elettrica di alimentazione adeguata.
- 04) Quando il dispositivo Phantom non è connesso con un cavo DMX, funziona come dispositivo indipendente.
Rimandiamo a pagina 16-17 per ulteriori informazioni sulla Modalità automatica e sulla Modalità manuale.

Un'unità Phantom (Controllata da audio)

- 01) Fissare saldamente l'effetto luminoso al traliccio. Lasciare almeno 0,8 su tutti i lati per la circolazione dell'aria.
- 02) Servirsi sempre di un cavo di sicurezza (codice di ordine 70140 / 70141).
- 03) Collegare l'estremità del cavo di alimentazione elettrica a una presa elettrica di alimentazione adeguata.
- 04) Accedere la musica. Nel caso in cui il dispositivo sia impostato in modalità controllata da audio, il dispositivo Phantom reagirà a ritmo di musica. Rimandiamo a pagina 16 per ulteriori informazioni sulle opzioni di controllo da audio.

Più unità Phantom (Controllo Master/Slave)

- 01) Fissare saldamente l'effetto luminoso al traliccio. Lasciare almeno 0,8 su tutti i lati per la circolazione dell'aria.
- 02) Servirsi sempre di un cavo di sicurezza (codice di ordine 70140 / 70141).
- 03) Servirsi di un cavo XLR a 3 poli per collegare i vari dispositivi Phantom.

I poli:



- 01) Terra
- 02) Segnale -
- 03) Segnale +

- 04) Collegare le unità come indicato nella fig. 03. Collegare la presa DMX "out" della prima unità alla presa DMX "in" della seconda unità, servendosi di un cavo di segnale DMX. Ripetere questo processo fino a collegare la seconda, la terza e la quarta unità.
Sarà possibile usare le stesse funzioni sul dispositivo master di quelle descritte alle pagine 16-17 (Modalità Automatica, Manuale o Modalità controllata da audio). Ciò significa che sul dispositivo master sarà possibile impostare la modalità di funzionamento desiderata e che tutti i dispositivi slave risponderanno esattamente come il dispositivo master.

Più unità Phantom (Controllo Master/Slave)

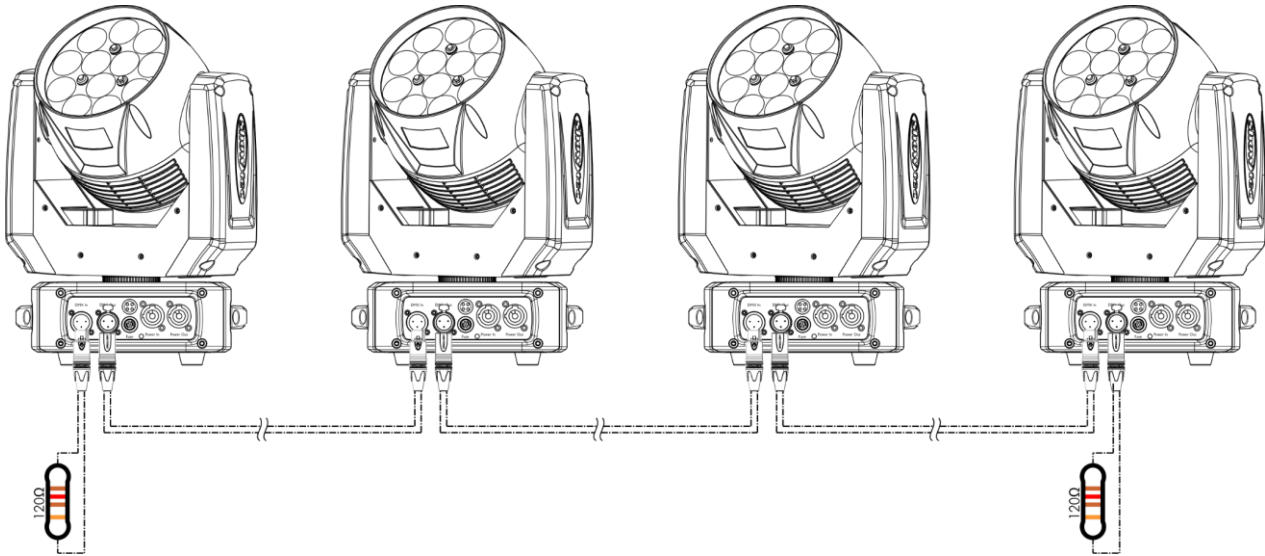
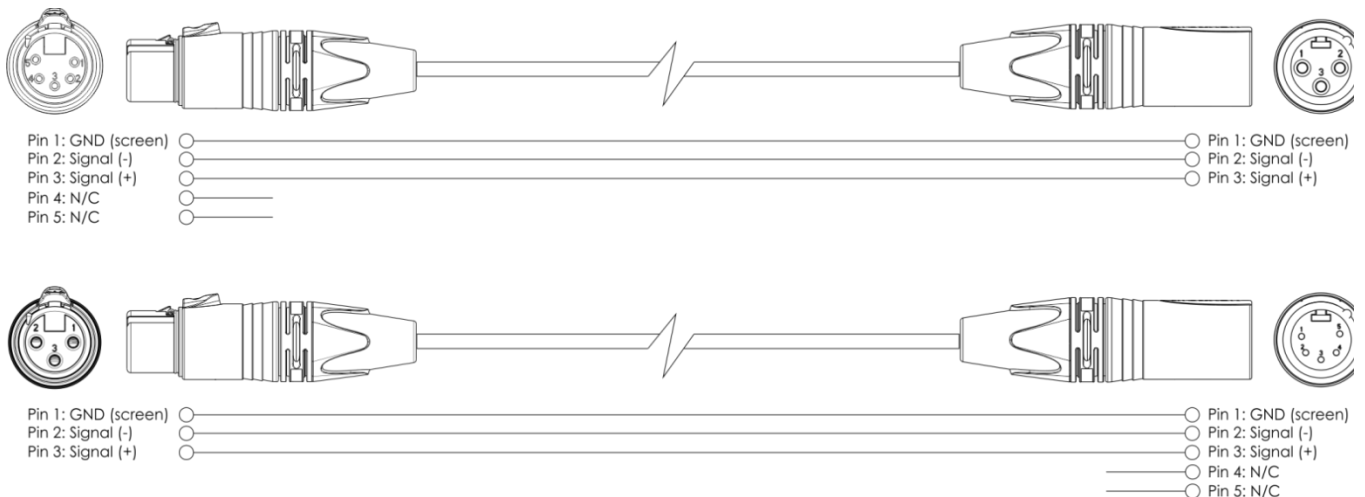

Fig. 03

Più unità Phantom (Controllo DMX)

- 01) Fissare saldamente l'effetto luminoso al traliccio. Lasciare almeno 0,8 su tutti i lati per la circolazione dell'aria.
- 02) Servirsi sempre di un cavo di sicurezza (codice di ordine 70140 / 70141).
- 03) Servirsi di un cavo XLR a 3 poli per collegare i vari dispositivi Phantom e altri dispositivi.



- 04) Collegare le unità come indicato nella fig. 04. Collegare la presa DMX "out" della prima unità alla presa DMX "in" della seconda unità, servendosi di un cavo di segnale DMX. Ripetere questo processo fino a collegare la seconda, la terza e la quarta unità.
- 05) Fornire alimentazione: Collegare il cavo di alimentazione alla presa di alimentazione Pro di ciascun dispositivo, quindi collegare l'altra estremità del cavo elettrico a prese di corrente adeguate, iniziando dalla prima unità. Non fornire alimentazione prima di aver installato e collegato tutto l'impianto.

Configurazione DMX di più unità Phantom

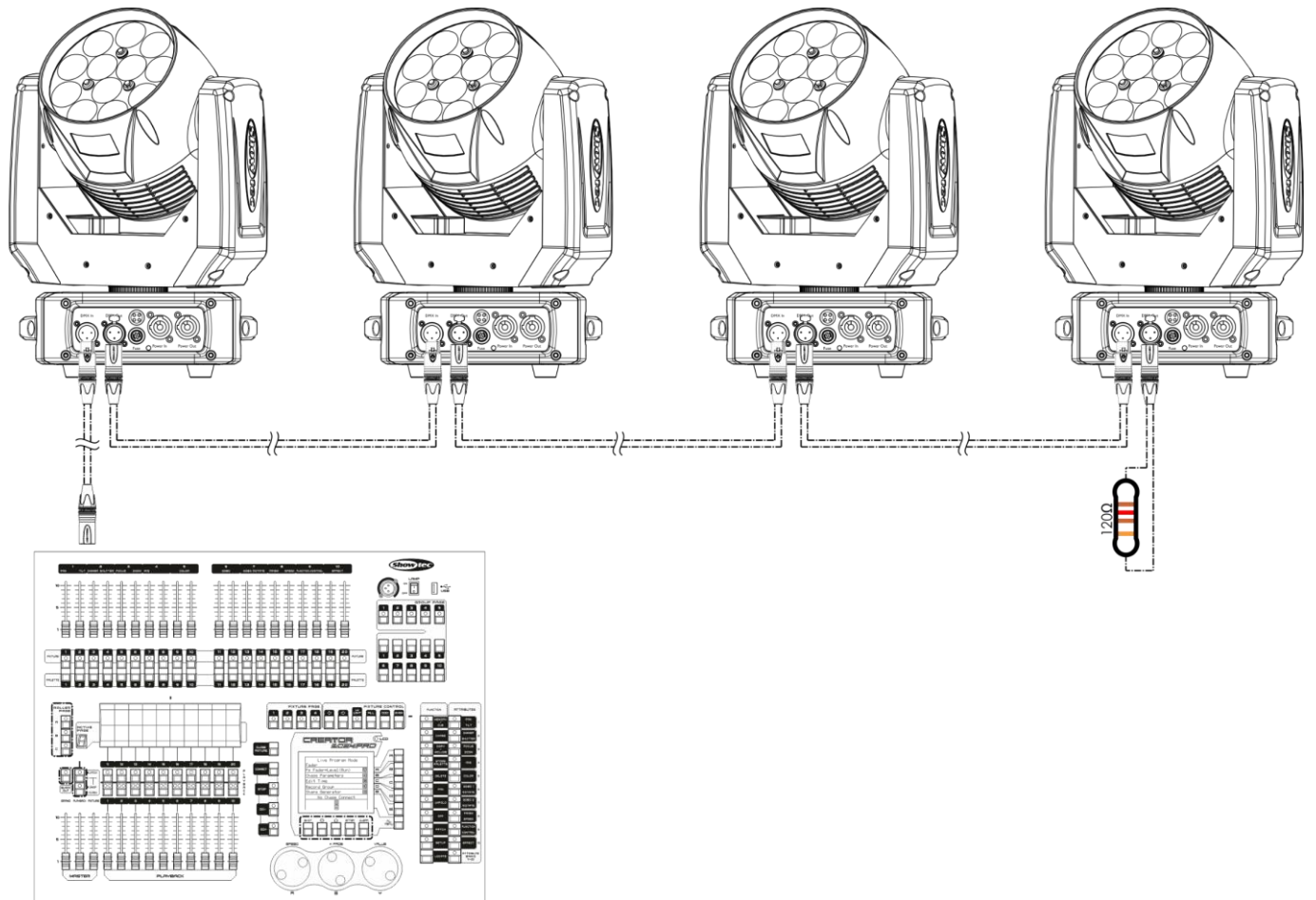

Nota: Collegare tutti i cavi prima di collegare la corrente

Fig. 04

Collegamento dei dispositivi

Sarà necessario servirsi di un collegamento dati seriale per eseguire i programmi luci di uno o più dispositivi servendosi di un controller DMX-512 oppure per eseguire programmi sincronizzati su due o più dispositivi impostati in modalità master/slave. Il numero combinato di canali richiesti da tutti i dispositivi su un collegamento dati seriale determina il numero di dispositivi che il collegamento dati è in grado di supportare.

Importante: I dispositivi presenti su un collegamento dati seriale devono essere collegati a margherita in un'unica linea. Per essere conformi allo standard EIA-485, non vanno collegati più di 30 dispositivi sullo stesso collegamento dati. Il collegamento di più di 30 dispositivi sullo stesso collegamento dati seriale senza ricorrere all'uso di uno splitter DMX isolato otticamente potrebbe provocare un deterioramento del segnale digitale DMX.



Distanza massima del collegamento dati DMX: 100 metri

Numero massimo consigliato di unità su un collegamento dati DMX: 30 dispositivi

Numero massimo consigliato di unità su un collegamento di corrente @ 110V: 8 fari

Numero massimo consigliato di unità su un collegamento di corrente @ 230V: 17 fari

Cablaggio dati

Per collegare i dispositivi fra di loro sarà necessario servirsi di cavi dati. È possibile acquistare cavi DMX certificati DAP Audio direttamente da un rivenditore/distributore oppure realizzare il proprio cavo in modo autonomo. Nel caso in cui si scelga di crearsi da soli il cavo, consigliamo di servirsi di cavi dati che trasportino un segnale di alta qualità e siano meno sensibili alle interferenze elettromagnetiche.

Cavi dati DMX DAP Audio

- Cavo microfónico DAP Audio Basic multiuso. Bilanciato. XLR/Maschio 3-poli > XLR/Femmina 3-poli. **Codice d'ordine** FL01150 (lunghezza: 1,5 m), FL013 (lunghezza: 3 m), FL016 (lunghezza: 6 m), FL0110 (lunghezza: 10 m), FL0115 (lunghezza: 15 m), FL0120 (lunghezza: 20 m).
- Cavo dati di tipo X, DAP Audio XLR/Maschio 3-poli > XLR/Femmina 3-poli. **Codice d'ordine** FLX0175 (lunghezza: 0,75 m), FLX01150 (lunghezza: 1,5 m), FLX013 (lunghezza: 3 m), FLX016 (lunghezza: 6 m), FLX0110 (lunghezza: 10 m).
- Cavo audio DAP per utenti esigenti con straordinarie qualità audio e connettori realizzati da Neutrik® **Codice d'ordine** FL71150 (lunghezza: 1,5 m), FL713 (lunghezza: 3 m), FL716 (lunghezza: 6 m), FL7110 (lunghezza: 10 m).
- Cavo audio DAP per utenti esigenti con straordinarie qualità audio e connettori realizzati da Neutrik® **Codice d'ordine** FL7275 (lunghezza: 0,75 m), FL72150 (lunghezza: 1,5 m), FL723 (lunghezza: 3 m), FL726 (lunghezza: 6 m), FL7210 (lunghezza: 10 m).
- Cavo DAP Audio da 110 Ohm con trasmissione del segnale digitale. **Codice d'ordine** FL0975 (lunghezza: 0,75 m), FL09150 (lunghezza: 1,5 m), FL093 (lunghezza: 3 m), FL096 (lunghezza: 6 m), FL0910 (lunghezza: 10 m), FL0915 (lunghezza: 15 m), FL0920 (lunghezza: 20 m).
- Cavo dati audio DAP FL08 DMX/AES-EBU, XLR/Maschio 5-poli > XLR/Femmina 5-poli. **Codice d'ordine** FL08150 (lunghezza: 1,5 m), FL083 (lunghezza: 3 m), FL086 (lunghezza: 6 m), FL0810 (lunghezza: 10 m), FL0820 (lunghezza: 20 m).
- Adattatore DMX DAP Audio: 5-poli/3-poli. **Codice d'ordine** FLA29.
- Adattatore DMX DAP Audio: 3-poli/5-poli. **Codice d'ordine** FLA30.
- Terminatore DMX DAP Audio 3-poli. **Codice d'ordine** FLA42.
- Terminatore DMX DAP Audio 5-poli. **Codice d'ordine** FLA43.

Il dispositivo Phantom 180 Wash può essere usato con un controller in **modalità di controllo** o senza il controller in **modalità indipendente**.

Pannello di controllo

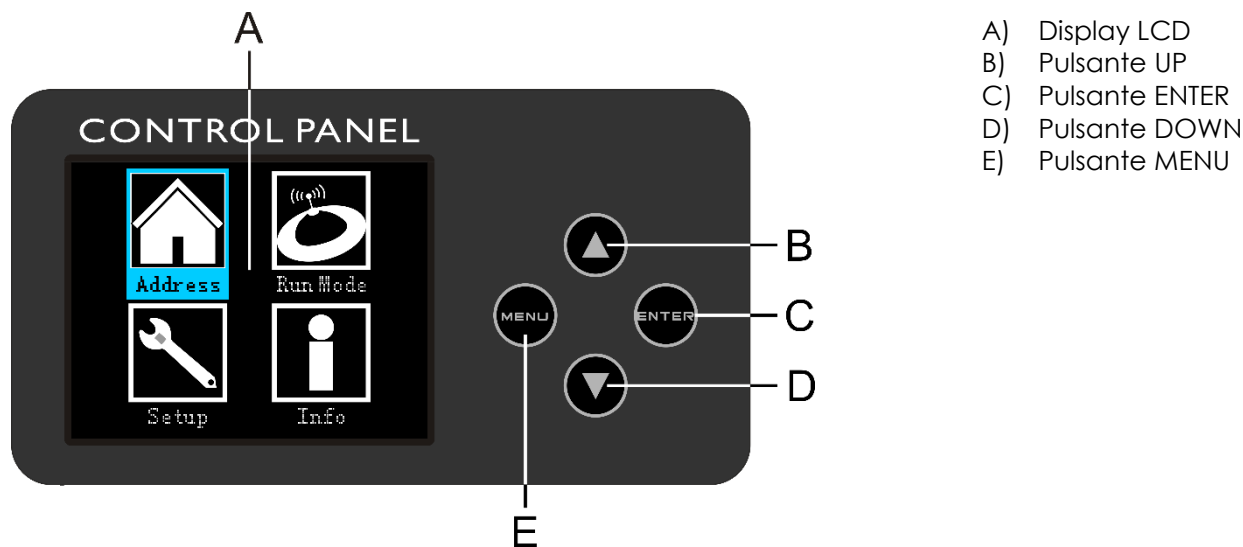

Fig. 05

Modalità di controllo

I fari hanno un indirizzo individuale su un collegamento dati e sono collegati al controller. I fari rispondono al segnale DMX proveniente dal controller. (Quando viene selezionato e salvato l'indirizzo DMX, il controller, la volta successiva, visualizzerà l'indirizzo DMX salvato).

Assegnazione degli indirizzi DMX

Il pannello di controllo ubicato sul lato anteriore della base consente di assegnare al faro l'indirizzo DMX, ovverosia il primo canale a partire dal quale il dispositivo Phantom risponderà al controller.

Si prega di notare che, quando si usa il controller, l'unità dispone di **29** canali.

In fase di utilizzo di più dispositivi Phantom, verificare di aver impostato correttamente gli indirizzi DMX. Quindi, l'indirizzo DMX del primo dispositivo Phantom dovrebbe essere **1 (001)**; l'indirizzo DMX del secondo dispositivo Phantom dovrebbe essere **1+29=30 (030)**; l'indirizzo DMX del terzo dispositivo Phantom **30+29=59 (059)**, ecc.

Al fine di controllare in modo corretto ogni Phantom invitiamo a verificare che non vi siano canali sovrapposti. Nel caso in cui due o più dispositivi Phantom abbiano lo stesso indirizzo, i fari funzioneranno in modo simile.

Controllo:

Dopo aver impostato i canali di ogni dispositivo Phantom sarà possibile iniziare a servirsi dei fari tramite il proprio controller luci.

Nota: Al momento dell'accensione, il dispositivo Phantom rileverà automaticamente la presenza o l'assenza di un segnale DMX 512. Qualora non vengano ricevuti dati all'ingresso DMX, il "LED" sul pannello di controllo non lampeggerà.

Se ciò non avviene, il problema può essere:

- Il cavo XLR dal controller non è collegato all'ingresso dell'unità Phantom 65.
- Il controller è spento o difettoso, il cavo o il connettore è difettoso oppure i cavi del segnale sono invertiti nel connettore di ingresso.

Nota: Sarà necessario inserire un connettore di terminazione XLR (120 Ohm) nell'ultimo faro al fine di garantire una corretta trasmissione del collegamento dati DMX.



Spegnimento del display dopo 30 secondi



Se non viene premuto nessun pulsante per 30 secondi, il display si spegne.

Per accendere il display è necessario premere i pulsanti MENU, UP, DOWN o ENTER.

Dopo aver premuto il pulsante, il display si illumina.

Panoramica menu

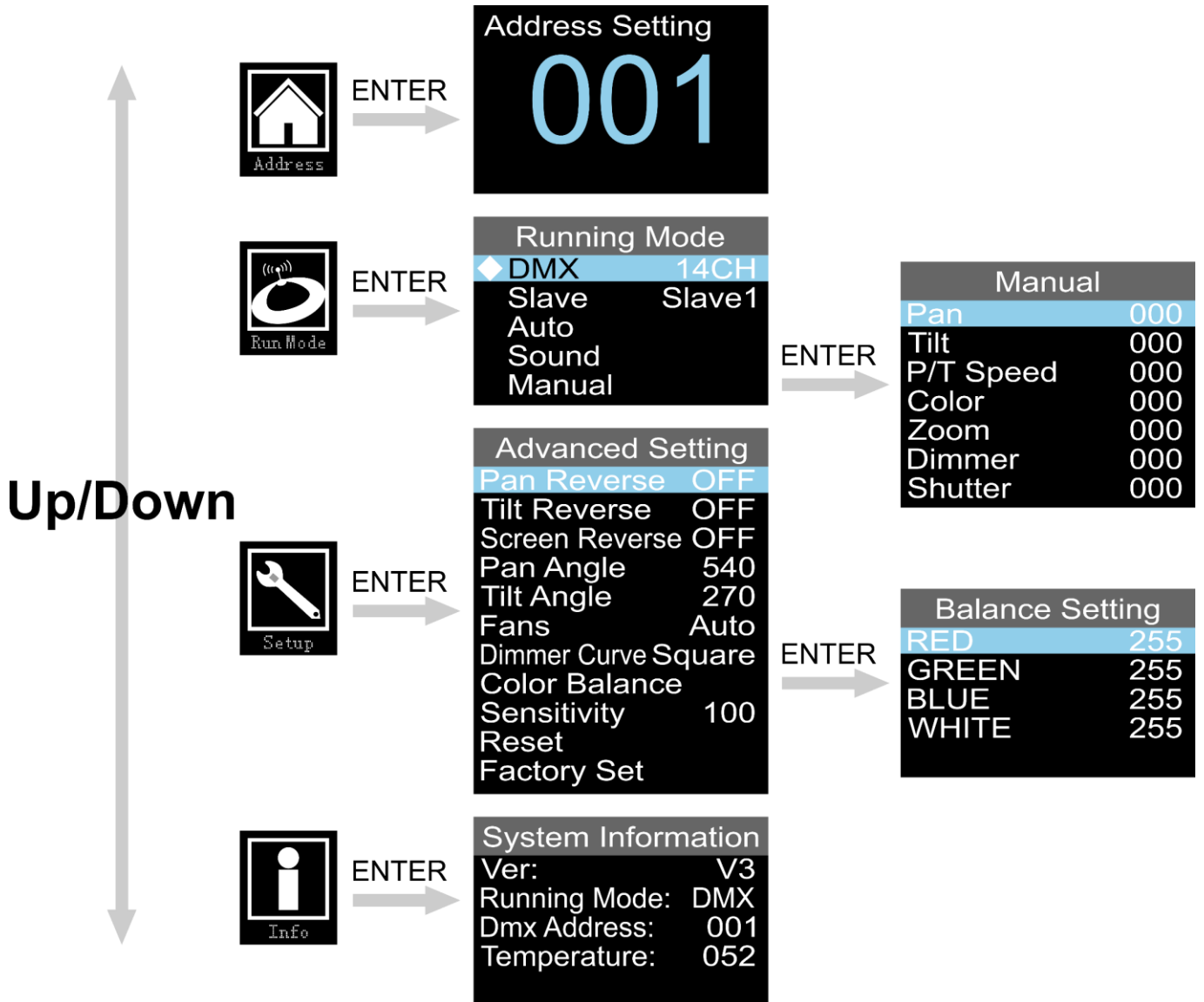

Menu principale Opzioni



Assegnazione degli indirizzi DMX



Modalità DMX / Modalità Master-Slave / Modalità Auto / Controllata da audio / Manuale



Inversione Pan e Tilt / Inverti Schermo / Angolazione Pan e Tilt / Ventole / Curva del Dimmer / Bilanciamento del colore / Sensibilità audio / Reset / Reset alle impostazioni di fabbrica



Informazioni di sistema

All'avvio, il dispositivo mostra la modalità attualmente attiva oltre che le informazioni attuali livello di Pan/Tilt.

Premere il pulsante **UP**, **DOWN**, **MENU** o **ENTER** per aprire il menu principale.



Assegnazione degli indirizzi DMX

Con questo menu sarà possibile impostare l'indirizzo DMX.



- 01) Premere i pulsanti **UP/DOWN** fino a che sul display non compare
- 02) Premere il pulsante **ENTER** per confermare. Sarà possibile scegliere fra 512 indirizzi DMX diversi.
- 03) Servirsi dei pulsanti **UP/DOWN** per selezionare l'indirizzo richiesto fra 001-512.
- 04) Premere il pulsante **ENTER** per confermare l'indirizzo.

Modalità programmi integrati

Sarà possibile eseguire i programmi automatici in fase di utilizzo del dispositivo Phantom.

01) Mentre ci si trova nel menu principale, premere i pulsanti **UP/DOWN** fino a che sul display non



compare

02) Premere il pulsante **ENTER** per aprire il menu.

03) Premere i pulsanti **UP/DOWN** per selezionare una delle 5 modalità:

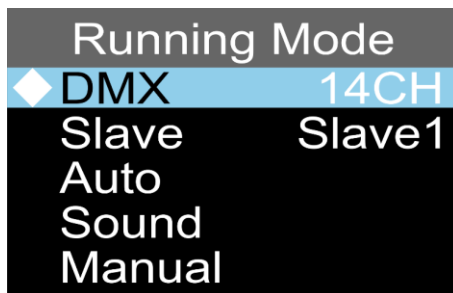

1. Modalità DMX

01) Quando il display mostra DMX, premere il pulsante **ENTER** per aprire il menu.

02) Premere i pulsanti **UP/DOWN** per spostarsi fra le 2 modalità canale:

- 14 canali
- 29 canali

03) Premere il pulsante **ENTER** per confermare la propria scelta.

2. Modalità Slave

01) Premere i pulsanti **UP/DOWN** fino a che sul display non compare SLAVE.

02) Premere il pulsante **ENTER** per aprire il menu.

03) Premere i pulsanti **UP/DOWN** per assegnare uno dei 4 gruppi slave (Slave1–Slave4) al proprio dispositivo slave. Ogni gruppo slave reagisce in modo diverso al segnale rispetto al dispositivo master.

04) Premere il pulsante **ENTER** per salvare le modifiche.

05) Ora il dispositivo funziona in modalità Slave. Significa che reagisce al segnale dal dispositivo master. Sarà possibile collegare fino a 32 dispositivi slave a un dispositivo master.

3. Modalità Auto

01) Premere i pulsanti **UP/DOWN** fino a che sul display non compare AUTO.

02) Premere il pulsante **ENTER** per attivare la modalità Auto.

03) Il dispositivo eseguirà lo spettacolo automatico integrato.

4. Modalità controllata da audio

01) Premere i pulsanti **UP/DOWN** fino a che sul display non compare SOUND.

02) Premere il pulsante **ENTER** per attivare la modalità Controllata da audio.

03) Sarà ora possibile regolare la sensibilità audio (cfr. pagine 16-17 per ulteriori informazioni in merito).

04) Il dispositivo reagirà a tempo della musica di sottofondo grazie al microfono integrato.

5. Modalità manuale

- 01) Premere i pulsanti **UP/DOWN** fino a che sul display non compare MANUAL.
- 02) Premere il pulsante **ENTER** per attivare la modalità Manuale.
- 03) Sul display compare:

Manual	
Pan	000
Tilt	000
P/T Speed	000
Color	000
Zoom	000
Dimmer	000
Shutter	000

- 04) Premere i pulsanti **UP/DOWN** per scegliere una delle seguenti opzioni:
 - Pan (posizione Pan: 0-540°)
 - Tilt (posizione Tilt: 0-270°)
 - Velocità P/T (Velocità Pan/Tilt, da veloce a lento)
 - Colore
 - Zoom (Da grande a piccolo)
 - Dimmer (Da buio a luminosità massima)
 - Otturatore
- 05) Premere il pulsante **ENTER** per modificare l'opzione desiderata. La gamma di regolazione per ogni opzione è compresa fra 0 e 255.
- 06) Premere i pulsanti **UP/DOWN** per impostare il valore.
- 07) Premere il pulsante **ENTER** per salvare le modifiche.
- 08) Le opzioni corrispondono alle funzioni descritte nelle tabelle DMX, pagine 20-28.

Impostazioni avanzate

- 01) Mentre ci si trova nel menu principale, premere i pulsanti **UP/DOWN** fino a che sul display non



compare **Setup**.

- 02) Premere il pulsante **ENTER** per aprire il menu.
- 03) Sul display compare:

Advanced Setting	
Pan Reverse	OFF
Tilt Reverse	OFF
Screen Reverse	OFF
Pan Angle	540
Tilt Angle	270
Fans	Auto
Dimmer Curve	Square
Color Balance	
Sensitivity	100
Reset	
Factory Set	

04) Premere i pulsanti **UP/DOWN** per spostarsi fra le seguenti opzioni:

- Inverti Pan (ON/OFF)
- Inverti Tilt (ON/OFF)
- Inverti schermo (ON/OFF)
- Angolazione di Pan (180°/360°/540°)
- Angolazione di Tilt (90°/180°/270°)
- Ventole (Auto/Velocità piena)
- Curva del Dimmer (Lineare/Quadrata/Quadrata I/Curva S)

Linear Curve

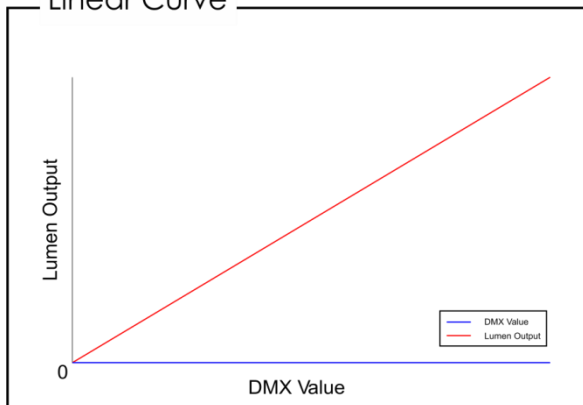

Square Curve

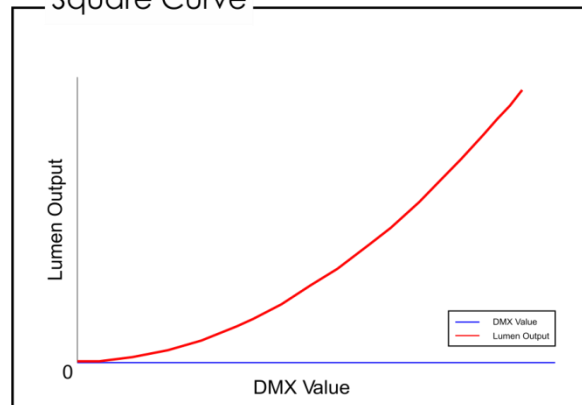

Inv. Square Curve

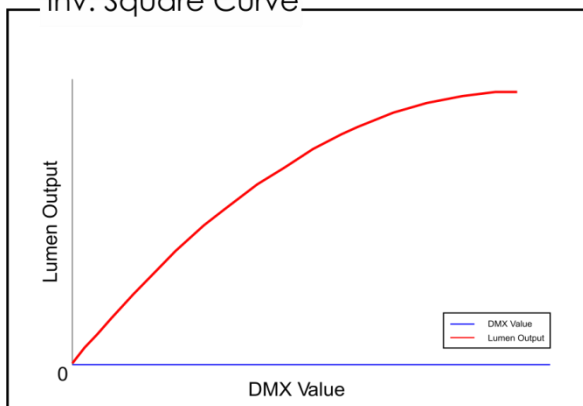

S-Curve

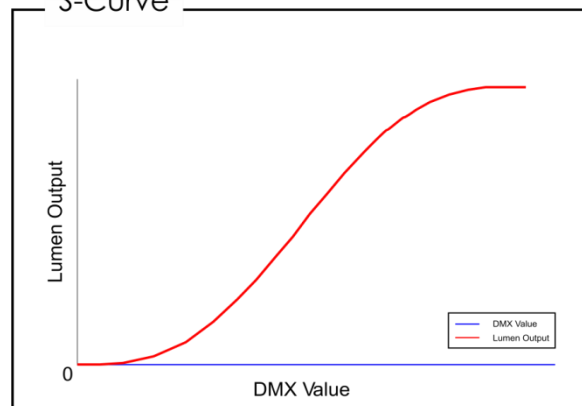

- Bilanciamento del colore (Cfr. Pagina 19 per ulteriori informazioni in merito.)
- Sensibilità (001-100, da sensibilità audio bassa ad alta)
- Reset (reset Pan/Tilt)
- Ripristino delle impostazioni di fabbrica (Reset completo, ripristina le impostazioni di fabbrica)

05) Premere il pulsante **ENTER** per modificare l'opzione desiderata.

06) Premere i pulsanti **UP/DOWN** per impostare il valore.

07) Premere il pulsante **ENTER** per salvare le modifiche.

Bilanciamento del colore

Con questo menu sarà possibile impostare la luminosità del colore iniziale del dispositivo Phantom.

01) Qualora sia stata scelta l'opzione COLOR BALANCE (BILANCIAMENTO DEL COLORE), premere il pulsante **ENTER** per aprire il menu. Sul display compare:

Balance Setting	
RED	255
GREEN	255
BLUE	255
WHITE	255

02) I colori disponibili sono:

- Rosso: Impostare la luminosità iniziale del dimmer Rosso.
- Verde: Impostare la luminosità iniziale del dimmer Verde.
- Blu: Impostare la luminosità iniziale del dimmer Blu.
- Bianco: Impostare la luminosità iniziale del dimmer Bianco.

03) Premere i pulsanti **UP/DOWN** per scegliere il colore sul quale si desidera eseguire la regolazione.

04) Premere il pulsante **ENTER** per aprire il menu.

05) Premere i pulsanti **UP/DOWN** per impostare la luminosità. La gamma di regolazione per ogni colore varia da 100-255, da buio a luminosità massima.

06) Premere il pulsante **ENTER** per salvare le modifiche.

Informazioni di sistema

In questo menu sarà possibile visualizzare la modalità attualmente attiva, l'indirizzo DMX iniziale, la versione software attuale nonché la temperatura del dispositivo.

01) Mentre ci si trova nel menu principale, premere i pulsanti **UP/DOWN** fino a che sul display non



compare

02) Premere il pulsante **ENTER** per aprire il menu e visualizzare i parametri.

System Information	
Ver:	V3
Running Mode:	DMX
Dmx Address:	001
Temperature:	052

Canali DMX

14 Canali

Canale 1 – Movimento orizzontale (Pan)

Spostare il cursore verso l'alto per spostare la testa in orizzontale (PAN).

Regolazione graduale della testa da un'estremità del cursore all'altra (0-255, 128-centro).

La testa può essere ruotata di 540° e bloccata in qualsiasi posizione si desidera.

Canale 2 – Movimento verticale (Tilt)

Spostare il cursore verso l'alto per spostare la testa in verticale (TILT).

Regolazione graduale della testa da un'estremità del cursore all'altra (0-255, 128-centro).

La testa può essere ruotata di 270° e bloccata in qualsiasi posizione si desidera.

Canale 3 – Velocità PAN/TILT

0-255 Dalla velocità massima (0) alla velocità minima (255).

Canale 4 – Intensità del colore Rosso Il Canale 10 deve essere aperto; CH11 deve essere impostato su un valore compreso fra 20 e 255

0-255 Regolazione graduale Rosso, da 0 a 100%

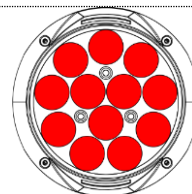

Canale 5 – Intensità del colore Verde Il Canale 10 deve essere aperto; il Canale 11 deve essere impostato su un valore compreso fra 20 e 255

0-255 Regolazione graduale Verde, da 0 a 100%

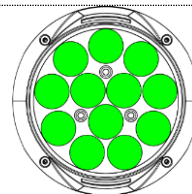

Canale 6 – Intensità del colore Blu Il Canale 10 deve essere aperto; il Canale 11 deve essere impostato su un valore compreso fra 20 e 255

0-255 Regolazione graduale Bianco, da 0 a 100%

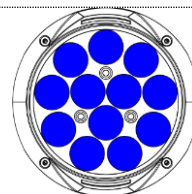

Canale 7 – Intensità del colore Bianco Il Canale 10 deve essere aperto; il Canale 11 deve essere impostato su un valore compreso fra 20 e 255

0-255 Regolazione graduale Bianco, da 0 a 100%

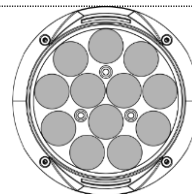

Canale 8 – Programmi integrati LED ⚠ Il Canale 10 deve essere aperto; il Canale 11 deve essere impostato su un valore compreso fra 20 e 255, i Canali 4-7 devono essere impostati su un valore compreso fra 0 e 255 (per impostare il colore personalizzato per i programmi LED 1-7) ⚠

0-15	Non in funzione
16-31	Programma LED 1 (colore personalizzato)
32-47	Programma LED 2 (colore personalizzato)
48-63	Programma LED 3 (colore personalizzato)
64-79	Programma LED 4 (colore personalizzato)
80-95	Programma LED 25 (colore personalizzato)
96-111	Programma LED 6 (colore personalizzato)
112-127	Programma LED 7 (colore personalizzato)
128-143	Programma LED 8 (colore automatico)
144-159	Programma LED 9 (colore automatico)
160-175	Programma LED 10 (colore automatico)
176-191	Programma LED 11 (colore automatico)
192-207	Programma LED 12 (colore automatico)
208-223	Programma LED 13 (colore automatico)
224-239	Programma LED 14 (colore automatico)
240-255	Programma LED 15 (colore automatico)

Canale 9 – Velocità programma integrato LED ⚠ Il Canale 8 deve essere aperto ⚠

0-255	Velocità del programma LED, da lento a veloce
-------	---

Canale 10 – Intensità Dimmer

0-255	Intensità dimmer, da buio a luminosità massima.
-------	---

Canale 11 – Otturatore/Strobo ⚠ Il Canale 10 deve essere aperto; i Canali 4-7 devono essere impostati su un valore compreso fra 0 e 255 ⚠

0-19	Non in funzione
20-24	Otturatore aperto
25-64	Strobo 1, frequenza da alta a bassa
65-69	Otturatore aperto
70-84	Strobo 2 (chiusura lenta/apertura rapida), da frequenza alta a frequenza bassa
85-89	Otturatore aperto
90-104	Strobo 3 (chiusura rapida/apertura lenta), da frequenza alta a frequenza bassa
105-109	Otturatore aperto
110-124	Strobo 4 (strobo casuale), frequenza da alta a bassa
125-129	Otturatore aperto
130-144	Strobo 5 (chiusura lenta/apertura rapida in modalità random), da frequenza alta a frequenza bassa
145-149	Otturatore aperto
150-164	Strobo 6 (chiusura rapida/apertura lenta, in modalità random), da frequenza alta a frequenza bassa
165-169	Otturatore aperto
170-184	Strobo 7 (strobo a impulsi), frequenza da alta a bassa
185-189	Otturatore aperto
190-204	Strobo 8 (strobo a impulsi casuale), frequenza da alta a bassa
205-209	Otturatore aperto
210-224	Strobo 9 (dissolvenza in ingresso/dissolvenza in uscita), frequenza da alta a bassa
225-229	Otturatore aperto
230-244	Strobo 10 (strobo a impulsi, in modalità random), frequenza da alta a bassa
245-255	Otturatore aperto

Canale 12 – Zoom

0-255	Regolazione dello zoom graduale, da grande a piccolo
-------	--

Canale 13 – Funzioni

0-9	Non in funzione
10-14	Blackout durante il movimento Pan/Tilt
15-49	Non in funzione
50-54	Resetta Pan
55-59	Resetta Tilt
60-64	Reset Zoom
65-69	Non in funzione
70-74	Resetta tutto
75-79	Non in funzione
80-84	Movimento Pan/Tilt invertito
85-89	Inverti Pan
90-94	Inverti Tilt
95-99	Annulla inverti Pan
100-104	Annulla inverti Tilt
105-109	Annulla inverti Pan/Tilt
110-124	Non in funzione
125-129	Ventola, alta velocità
130-134	Ventola, velocità automatica
135-255	Non in funzione

Canale 14 – Programmi integrati Pan/Tilt + programmi controllati da audio

0-7	Nessun funzionamento
8-23	Programma integrato 1
24-39	Programma integrato 2
40-55	Programma integrato 3
56-71	Programma integrato 4
72-87	Programma integrato 5
88-103	Programma integrato 6
104-119	Programma integrato 7
120-135	Programma integrato 8
136-151	Programma controllato da audio 1
152-167	Programma controllato da audio 2
168-183	Programma controllato da audio 3
184-199	Programma controllato da audio 4
200-215	Programma controllato da audio 4
216-231	Programma controllato da audio 6
232-247	Programma controllato da audio 7
248-255	Programma controllato da audio 8

29 Canali

Canale 1 – Movimento orizzontale (Pan)

Spostare il cursore verso l'alto per spostare la testa in orizzontale (PAN).
Regolazione graduale della testa da un'estremità del cursore all'altra (0-255, 128-centro).
La testa può essere ruotata di 540° e bloccata in qualsiasi posizione si desidera.

Canale 2 – Movimento verticale (Tilt)

Spostare il cursore verso l'alto per spostare la testa in verticale (TILT).
Regolazione graduale della testa da un'estremità del cursore all'altra (0-255, 128-centro).
La testa può essere ruotata di 270° e bloccata in qualsiasi posizione si desidera.

Canale 3 – Pan di precisione, 16 bit

Canale 4 – Tilt di precisione, 16 bit

Canale 5 – Velocità PAN/TILT

0-255 Dalla velocità massima (0) alla velocità minima (255).

Canale 6 – Intensità colore Rosso 1

⚠ Il Canale 22 deve essere chiuso; il Canale 25 deve essere aperto; il Canale 26 deve essere impostato su un valore compreso fra 20 e 255 ⚠

0-255 Regolazione graduale Rosso, da 0 a 100%

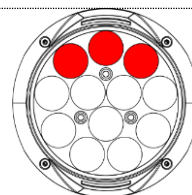

Canale 7 – Intensità colore Verde 1 ⚠ Il Canale 22 deve essere chiuso; il Canale 25 deve essere aperto; il Canale 26 deve essere impostato su un valore compreso fra 20 e 255 ⚠

0-255 Regolazione graduale Verde, da 0 a 100%

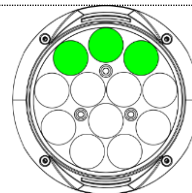

Canale 8 – Intensità colore Blu 1 ⚠ Il Canale 22 deve essere chiuso; il Canale 25 deve essere aperto; il Canale 26 deve essere impostato su un valore compreso fra 20 e 255 ⚠

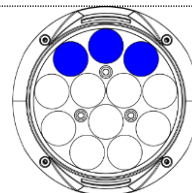

0-255 Regolazione graduale Bianco, da 0 a 100%



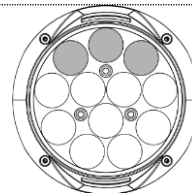

Canale 9 – Intensità colore Bianco 1 ⚠ Il Canale 22 deve essere chiuso; il Canale 25 deve essere aperto; il Canale 26 deve essere impostato su un valore compreso fra 20 e 255 ⚠

0-255 Regolazione graduale Bianco, da 0 a 100%



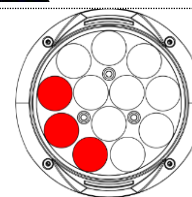

Canale 10 – Intensità colore Rosso 2  Il Canale 22 deve essere chiuso; il Canale 25 deve essere aperto; il Canale 26 deve essere impostato su un valore compreso fra 20 e 255 
0-255 Regolazione graduale Rosso, da 0 a 100%



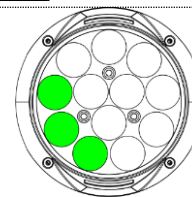

Canale 11 – Intensità colore Verde 2  Il Canale 22 deve essere chiuso; il Canale 25 deve essere aperto; il Canale 26 deve essere impostato su un valore compreso fra 20 e 255 
0-255 Regolazione graduale Verde, da 0 a 100%



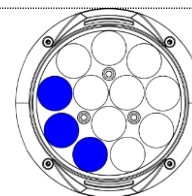

Canale 12 – Intensità colore Blu 2  Il Canale 22 deve essere chiuso; il Canale 25 deve essere aperto; il Canale 26 deve essere impostato su un valore compreso fra 20 e 255 
0-255 Regolazione graduale Bianco, da 0 a 100%



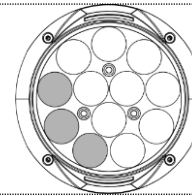

Canale 13 – Intensità colore Bianco 2  Il Canale 22 deve essere chiuso; il Canale 25 deve essere aperto; il Canale 26 deve essere impostato su un valore compreso fra 20 e 255 
0-255 Regolazione graduale Bianco, da 0 a 100%

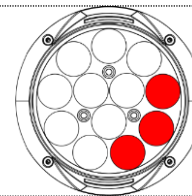

Canale 14 – Intensità colore Rosso 3  Il Canale 22 deve essere chiuso; il Canale 25 deve essere aperto; il Canale 26 deve essere impostato su un valore compreso fra 20 e 255 
0-255 Regolazione graduale Rosso, da 0 a 100%



Canale 15 – Intensità colore Verde 3  Il Canale 22 deve essere chiuso; il Canale 25 deve essere aperto; il Canale 26 deve essere impostato su un valore compreso fra 20 e 255 
0-255 Regolazione graduale Verde, da 0 a 100%

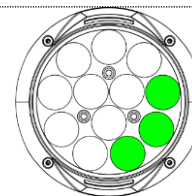

Canale 16 – Intensità colore Blu 3 ⚠ Il Canale 22 deve essere chiuso; il Canale 25 deve essere aperto; il Canale 26 deve essere impostato su un valore compreso fra 20 e 255 ⚠
0-255 Regolazione graduale Bianco, da 0 a 100%

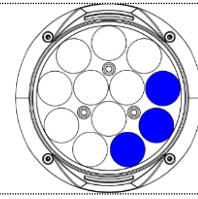

Canale 17 – Intensità colore Bianco 3 ⚠ Il Canale 22 deve essere chiuso; il Canale 25 deve essere aperto; il Canale 26 deve essere impostato su un valore compreso fra 20 e 255 ⚠
0-255 Regolazione graduale Bianco, da 0 a 100%

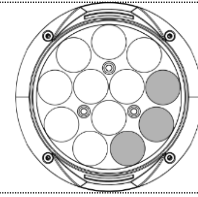

Canale 18 – Intensità colore Rosso 4 ⚠ Il Canale 22 deve essere chiuso; il Canale 25 deve essere aperto; il Canale 26 deve essere impostato su un valore compreso fra 20 e 255 ⚠
0-255 Regolazione graduale Rosso, da 0 a 100%

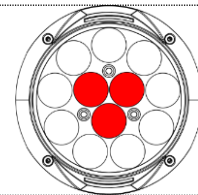

Canale 19 – Intensità colore Verde 4 ⚠ Il Canale 22 deve essere chiuso; il Canale 25 deve essere aperto; il Canale 26 deve essere impostato su un valore compreso fra 20 e 255 ⚠
0-255 Regolazione graduale Verde, da 0 a 100%

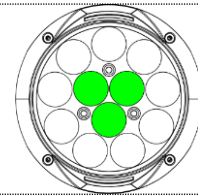

Canale 20 – Intensità colore Blu 4 ⚠ Il Canale 22 deve essere chiuso; il Canale 25 deve essere aperto; il Canale 26 deve essere impostato su un valore compreso fra 20 e 255 ⚠
0-255 Regolazione graduale Bianco, da 0 a 100%

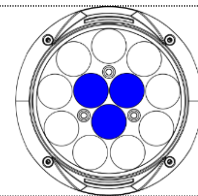

Canale 21 – Intensità colore Bianco 4 ⚠ Il Canale 22 deve essere chiuso; il Canale 25 deve essere aperto; il Canale 26 deve essere impostato su un valore compreso fra 20 e 255 ⚠
0-255 Regolazione graduale Bianco, da 0 a 100%

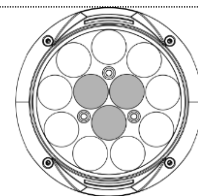

Canale 22 – Macro colore  **Il Canale 25 deve essere aperto; il Canale 26 deve essere impostato su un valore compreso fra 20 e 255** 

0-4	Non in funzione
5-9	Colore 1
10-14	Colore 2
15-19	Colore 3
20-24	Colore 4
25-29	Colore 5
30-34	Colore 6
35-39	Colore 7
40-44	Colore 8
45-49	Colore 9
50-54	Colore 10
55-59	Colore 11
60-64	Colore 12
65-69	Colore 13
70-74	Colore 14
75-79	Colore 15
80-84	Colore 16
85-89	Colore 17
90-94	Colore 18
95-99	Colore 19
100-104	Colore 20
105-109	Colore 21
110-114	Colore 22
115-119	Colore 23
120-124	Colore 24
125-129	Colore 25
130-134	Colore 26
135-139	Colore 27
140-144	Colore 28
145-149	Colore 29
150-154	Colore 30
155-159	Colore 31
160-164	Colore 32
165-169	Colore 33
170-174	Colore 34
175-179	Non in funzione
180-201	Flusso di colori continuo in senso orario, da veloce a lento
202-207	Stop
208-229	Flusso di colori continuo in senso anti-orario, da veloce a lento
230-234	Non in funzione
235-249	Cambia colore, da veloce a lento
250-255	Cambia-colore controllato da audio

Canale 23 – Programmi integrati LED

 Il Canale 25 deve essere aperto; il Canale 26 deve essere impostato su un valore compreso fra 20 e 255; i Canali 6–21 devono essere impostati su un valore compreso fra 0 e 255 oppure il Canale 22

deve essere aperto (per impostare il colore personalizzato per i programmi LED 1–7) 



0–15	Non in funzione
16–31	Programma LED 1 (colore personalizzato)
32–47	Programma LED 2 (colore personalizzato)
48–63	Programma LED 3 (colore personalizzato)
64–79	Programma LED 4 (colore personalizzato)
80–95	Programma LED 25 (colore personalizzato)
96–111	Programma LED 6 (colore personalizzato)
112–127	Programma LED 7 (colore personalizzato)
128–143	Programma LED 8 (colore automatico)
144–159	Programma LED 9 (colore automatico)
160–175	Programma LED 10 (colore automatico)
176–191	Programma LED 11 (colore automatico)
192–207	Programma LED 12 (colore automatico)
208–223	Programma LED 13 (colore automatico)
224–239	Programma LED 14 (colore automatico)
240–255	Programma LED 15 (colore automatico)

Canale 24 – Velocità programma integrato LED  Il Canale 23 deve essere aperto 

0–255	Velocità del programma LED, da lento a veloce
-------	---

Canale 25 – Intensità Dimmer

0–255	Intensità dimmer, da buio a luminosità massima.
-------	---

Canale 26 – Otturatore/Strobo  Il Canale 25 deve essere aperto; il Canale 6–21 deve essere impostato su un valore compreso fra 0 e 255 oppure il Canale 22 deve essere aperto 

0–19	Non in funzione
20–24	Otturatore aperto
25–64	Strobo 1, frequenza da alta a bassa
65–69	Otturatore aperto
70–84	Strobo 2 (chiusura lenta/apertura rapida), da frequenza alta a frequenza bassa
85–89	Otturatore aperto
90–104	Strobo 3 (chiusura rapida/apertura lenta), da frequenza alta a frequenza bassa
105–109	Otturatore aperto
110–124	Strobo 4 (strobo casuale), frequenza da alta a bassa
125–129	Otturatore aperto
130–144	Strobo 5 (chiusura lenta/apertura rapida in modalità random), da frequenza alta a frequenza bassa
145–149	Otturatore aperto
150–164	Strobo 6 (chiusura rapida/apertura lenta, in modalità random), da frequenza alta a frequenza bassa
165–169	Otturatore aperto
170–184	Strobo 7 (strobo a impulsi), frequenza da alta a bassa
185–189	Otturatore aperto
190–204	Strobo 8 (strobo a impulsi casuale), frequenza da alta a bassa
205–209	Otturatore aperto
210–224	Strobo 9 (dissolvenza in ingresso/dissolvenza in uscita), frequenza da alta a bassa
225–229	Otturatore aperto
230–244	Strobo 10 (strobo a impulsi, in modalità random), frequenza da alta a bassa
245–255	Otturatore aperto

Canale 27 – Zoom

0-255 Regolazione dello zoom graduale, da grande a piccolo

Canale 28 – Funzioni

0-9 Non in funzione
10-14 Blackout durante il movimento Pan/Tilt
15-49 Non in funzione
50-54 Resetta Pan
55-59 Resetta Tilt
60-64 Reset Zoom
65-69 Non in funzione
70-74 Resetta tutto
75-79 Non in funzione
80-84 Movimento Pan/Tilt invertito
85-89 Inverti Pan
90-94 Inverti Tilt
95-99 Annulla inverti Pan
100-104 Annulla inverti Tilt
105-109 Annulla inverti Pan/Tilt
110-124 Non in funzione
125-129 Ventola, alta velocità
130-134 Ventola, velocità automatica
135-255 Non in funzione

Canale 29 – Programmi integrati Pan/Tilt + programmi controllati da audio

0-7 Nessun funzionamento
8-23 Programma integrato 1
24-39 Programma integrato 2
40-55 Programma integrato 3
56-71 Programma integrato 4
72-87 Programma integrato 5
88-103 Programma integrato 6
104-119 Programma integrato 7
120-135 Programma integrato 8
136-151 Programma controllato da audio 1
152-167 Programma controllato da audio 2
168-183 Programma controllato da audio 3
184-199 Programma controllato da audio 4
200-215 Programma controllato da audio 4
216-231 Programma controllato da audio 6
232-247 Programma controllato da audio 7
248-255 Programma controllato da audio 8

Manutenzione

L'operatore deve verificare che gli impianti di sicurezza e delle macchine vengano ispezionati da un esperto ogni anno nel contesto di una verifica di accettazione.

L'operatore deve verificare che gli impianti di sicurezza e delle macchine vengano ispezionati da una persona qualificata una volta l'anno.

Durante l'ispezione sarà necessario prendere in considerazione i seguenti punti:

- 01) Tutte le viti usate per l'installazione del dispositivo o di componenti dello stesso devono essere saldamente fissate e non devono essere corrose.
- 02) Non vi devono essere deformazioni sugli alloggiamenti, sugli elementi di fissaggio e sui punti di installazione.
- 03) Le componenti a movimento meccanico quali ad esempio assi, occhielli e altro, non devono recare segni di usura.
- 04) I cavi di alimentazione elettrica non devono recare segni di danni o usura meccanica.

Il dispositivo Phantom 180 Wash richiede una manutenzione pressoché nulla. L'unità va comunque tenuta pulita.

In caso contrario, l'emissione luminosa del faro potrebbe subire una diminuzione significativa. Scollegare l'alimentazione, quindi pulirla con un panno inumidito. Non immergere in liquidi. Pulire la lente con un detergente per vetri e un panno morbido. Non usare alcol o solventi.

La lente anteriore richiede una pulizia settimanale, dato che il liquido usato per la produzione del fumo da spettacolo tende a formare residui, riducendo così la resa luminosa molto rapidamente.

Gli obiettivi interni vanno puliti a cadenza mensile servendosi di una spazzola morbida.

Pulire le componenti interne una volta l'anno con una spazzola delicata e un aspirapolvere.

Tenere puliti i collegamenti. Scollegare l'alimentazione, quindi pulire le prese DMX e audio con un panno inumidito. Verificare che i collegamenti siano completamente asciutti prima di collegare la strumentazione o fornire energia elettrica.

Sostituzione del fusibile

Le sovratensioni momentanee, i corto-circuiti o fonti elettriche inadeguate potrebbero far saltare fusibili. Nel caso in cui il fusibile sia bruciato, il dispositivo non funzionerà. Nel caso in cui ciò si verifichi, invitiamo ad attenersi alle seguenti istruzioni:

- 01) Scollegare l'unità dalla presa di corrente elettrica.
- 02) Inserire un cacciavite nell'alloggiamento del fusibile. Ruotare il portafusibile in senso anti-orario. Il fusibile verrà espulso.
- 03) Togliere il fusibile usato. Nel caso in cui sia marrone o comunque scuro, significa che è bruciato.
- 04) Inserire il fusibile sostitutivo nel supporto dove si trovava il vecchio fusibile. Reinserire il portafusibile. Verificare di servirsi di un fusibile dello stesso tipo e con le stesse specifiche tecniche. Consultare le specifiche tecniche sull'etichetta del prodotto per ulteriori dettagli in merito.

Guida alla risoluzione dei problemi

Questa guida alla risoluzione dei problemi è stata pensata per risolvere problemi semplici. Nel caso in cui si verifichi un problema, attenersi ai seguenti passaggi della seguente procedura in ordine fino a che non si trova una soluzione. Una volta che il dispositivo funziona correttamente, non eseguire nessuno dei seguenti passaggi.

Assenza di luce

Nel caso in cui il faro non funzioni correttamente, rivolgersi a un tecnico per eseguire un intervento. Ipotizzare due potenziali aree di problema: l'alimentazione o il fusibile.

- 01) Alimentazione. Verificare che l'unità sia collegata a una presa di corrente adeguata.
- 02) I LED. Rendere il dispositivo Phantom al proprio rivenditore Showtec.
- 03) Il fusibile. Sostituire il fusibile. Rimandiamo a pagina 29 per la sostituzione del fusibile.
- 04) Nel caso tutto sembri essere in regola, collegare nuovamente l'unità alla presa di corrente.
- 05) Nel caso in cui non sia possibile determinare la causa del problema, non aprire il dispositivo Phantom; questa operazione potrebbe danneggiare l'unità e invalidare la garanzia.
- 06) Rendere il dispositivo al proprio rivenditore Showtec.

Nessuna risposta al DMX

Ipotizzare la presenza di problemi al cavo o ai connettori DMX, un'anomalia di funzionamento del controller o ancora un'anomalia di funzionamento della scheda DMX del dispositivo.

- 01) Controllare l'impostazione DMX. Verificare che gli indirizzi DMX siano corretti.
- 02) Controllare il cavo DMX: scollegare l'unità; sostituire il cavo DMX; collegare nuovamente alla corrente elettrica. Riprovare il controllo DMX.
- 03) Stabilire se il guasto è nel controller o nel faro. Il controller funziona correttamente con altri prodotti DMX? In caso negativo, far riparare il controller. In caso positivo, recarsi da un tecnico qualificato portando il cavo DMX e il dispositivo in questione.

Problema	Possibile causa (Possibili cause)	Soluzione
Uno o più fari non funzionano per niente	Il dispositivo non riceve alimentazione. Fusibile primario bruciato.	<ul style="list-style-type: none"> • Verificare che l'alimentazione sia attivata e che i cavi siano collegati. • Sostituire il fusibile.
Dispositivi resettati correttamente, ma tutti rispondono in modo irregolare oppure non rispondono al controller.	Il controller non è collegato. L'uscita XLR a 3 poli del controller non coincide con l'ingresso XLR del primo dispositivo della catena (il segnale è invertito).	<ul style="list-style-type: none"> • Collegare il controller. • Installare un cavo con adattatore ad inversione di fase fra il controller e il primo dispositivo sulla catena.
Dispositivi resettati correttamente, ma alcuni rispondono in modo casuale oppure non rispondono al controller.	Qualità dati scadente.	<ul style="list-style-type: none"> • Controllare la qualità dei dati. Nel caso in cui sia significativamente inferiore al 100%, il problema potrebbe essere una connessione dati scadente, cavi rotti o di bassa qualità, spinotto di terminazione mancante, o ancora un dispositivo difettoso che disturba la catena.
	Collegamento della catena dati scadente.	<ul style="list-style-type: none"> • Ispezionare i collegamenti e i cavi. Intervenire sui collegamenti di qualità scadente. Riparare o sostituire i cavi danneggiati.
	Collegamento dati non concluso con uno spinotto di terminazione da 120 Ohm.	<ul style="list-style-type: none"> • Inserire uno spinotto di terminazione nel jack di uscita dell'ultimo dispositivo della catena.
	Errata assegnazione degli indirizzi ai dispositivi.	<ul style="list-style-type: none"> • Verificare l'impostazione degli indirizzi.
	Uno dei dispositivi è difettoso e disturba la trasmissione dei dati sulla catena.	<ul style="list-style-type: none"> • Bypassare un faro alla volta fino a che non viene ripristinato il normale funzionamento; scollegare entrambi i connettori e collegarli direttamente insieme. • Rivolgersi a un tecnico qualificato per riparare il faro difettoso.
	L'uscita XLR a 3 poli sui dispositivi non corrisponde (poli 2 e 3 invertiti).	<ul style="list-style-type: none"> • Installare un cavo con adattatore ad inversione di fase fra i dispositivi, oppure invertire il polo 2 e 3 nel dispositivo che manifesta questo comportamento anomalo.
Assenza di luce oppure il LED si spegne a intermittenza	Il dispositivo è troppo caldo.	<ul style="list-style-type: none"> • Lasciar raffreddare il faro. • Pulire la ventola. • Verificare che le prese d'aria non siano ostruite. • Alzare l'aria condizionata.
	LED danneggiati.	<ul style="list-style-type: none"> • Scollegare il faro e restituirlo al proprio rivenditore.
	Le impostazioni dell'alimentazione non corrispondono alla tensione e alla frequenza CA locali	<ul style="list-style-type: none"> • Scollegare il faro. Verificare le impostazioni e correggere ove necessario.

Specifiche tecniche del prodotto

Modello:	Showtec Phantom 180 Wash
Tensione in ingresso:	100–240 V CA, 50/60 Hz
Consumo di corrente:	200 W
Collegamento DMX:	30 pezzi
Fusibile:	F4AL/250V
Dimensioni:	290 x 200 x 366 mm (lunghezza x larghezza x altezza)
Peso:	8,2 kg
Funzionamento e programmazione:	
USCITA polo segnale:	Polo 1 (terra), polo 2 (-), polo 3 (+)
Modalità DMX:	14, 29 canali
Ingresso segnale:	INGRESSO XLR a 3 poli
Uscita segnale:	USCITA XLR a 3 poli
Effetti elettro-meccanici:	
Sorgente luminosa:	12 LED RGBW da 15W
Emissione di luce:	14200 lux (7°) @ 3 m
Angolazione del fascio:	7–50° (motorizzato)
Dimmer:	0–100 %
Strobo:	0–20 Hz
Zoom:	Motorizzato
Alloggiamento:	Metallo & Plastica con ritardante di fiamma
Controllo DMX:	Tramite controller DMX standard
Onboard:	Display LCD per una facile configurazione
Intervallo di pan selezionabile dall'utente:	540°/360°/180°
Intervallo di tilt selezionabile dall'utente:	270°/180°/90°
Speciale:	Blackout movimento Pan / Tilt Movimento Pan/Tilt invertito
Risoluzione Pan/Tilt:	16 bit
Controllo:	Modalità indipendente, Manuale, Controllata da audio, Master/Slave, DMX-512
Collegamenti:	INGRESSO/USCITA XLR a 3 poli, connettore di alimentazione PRO, INGRESSO/USCITA
Colore:	Bianco
Classificazione IP:	IP20
Raffreddamento:	Ventola di raffreddamento
Temperatura ambiente massima t_a :	40°C
Temperatura massima dell'alloggiamento t_B :	70°C
Distanza minima:	
Distanza minima da superfici infiammabili:	0,8 m
Distanza minima rispetto a un oggetto illuminato:	0,8 m

Il design e le specifiche tecniche del prodotto sono soggette a variazioni senza preavviso.



Sito web: www.Showtec.info

E-mail: service@highlite.com

Dimensioni

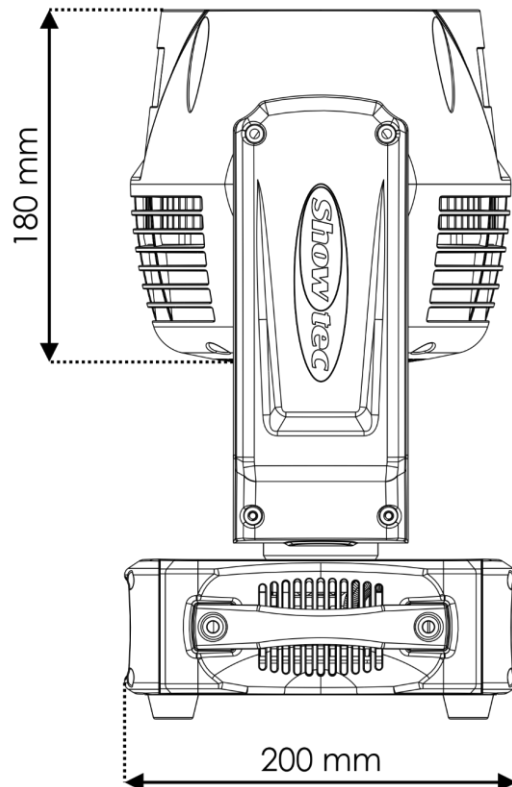
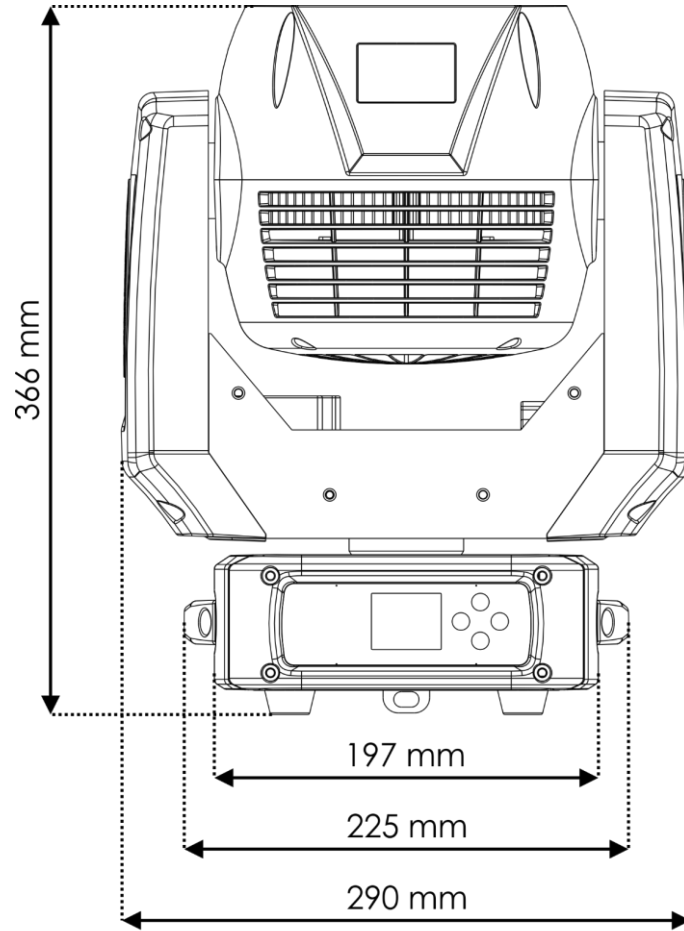



©2019 Showtec