



GO-SOUND Air

12"-15" Battery Speakers with
"Go-Sound Air" App Control



User Manual Manuale Utente

*Please read this manual carefully and properly take care of it
Leggete questo manuale e conservatelo per future consultazioni*



Dear customer,

First of all thanks for purchasing a SOUNDSATION® product. Our mission is to satisfy all possible needs of musical instrument and professional audio users offering a wide range of products using the latest technologies.

We hope you will be satisfied with this item and, if you want to collaborate, we are looking for a feedback from you about the operation of the product and possible improvements to introduce in the next future. Go to our website www.soundsation-music.com and send an e-mail with your opinion, this will help us to build instruments ever closer to customer's real requirements.

One last thing: read this manual before using the instrument, an incorrect operation can cause damages to you and to the unit. Take care!

The SOUNDSATION Team

Gentile Cliente,

Grazie per aver scelto un prodotto SOUNDSATION®. La nostra missione è quella di offrire ai nostri utenti una vasta gamma di strumenti musicali ed apparecchiature audio e lighting con tecnologie di ultima generazione.

Speriamo di aver soddisfatto le vostre aspettative e, se voleste collaborare, saremmo lieti di ricevere un vostro feedback sulla qualità del prodotto al fine di migliorare costantemente la nostra produzione. Visitate il nostro sito www.soundsationmusic.com ed inviateci una mail con la vostra opinione, questo ci aiuterà a sviluppare nuovi prodotti quanto più vicini alle vostre esigenze.

Un'ultima cosa, leggete il presente manuale al fine di evitare danni alla persona ed al prodotto, derivanti da un utilizzo non corretto.

Il Team SOUNDSATION

TABLE OF CONTENTS

1. BEFORE YOU START	6
1.1. Unpacking.....	6
1.2. Getting Started.....	6
2. SOUNDSATION GO-SOUND Air SERIES	6
2.1. Main Features.....	7
3. CONNECTIONS	7
3.1. Mains Connection.....	7
3.2. 12VDC Power Input.....	8
3.3. Audio Connections.....	8
4. REAR PANEL FUNCTIONS	8
4.1. Mixer Controls.....	9
4.2. Digital Media Player & Go-Sound Air App	12
4.3. Using USB drives and SD-Cards	13
4.4. Using the BT Connection	13
4.5. Remote Control	14
5. GO-SOUND AIR APP	14
5.1. Double BT Connection.....	16
5.2. Music, USB, SD-Card Pages.....	17
5.3. AUX Page.....	18
5.4. Volume / Tone Page.....	18
5.5. EQ Page.....	18
6. DUAL VHF WIRELESS MICROPHONE	19
7. RECHARGEABLE BATTERY	19
7.1. Battery Replacement.....	20
7.2. Charging the Battery	21
7.3. Battery safety and disposal instructions	21
8. SPECIFICATIONS	23
9. WARRANTY AND SERVICE	24
10. WARNING	24

IMPORTANT SAFETY SYMBOLS



The symbol is used to indicate that some hazardous live terminals are involved within this apparatus, even under the normal operating conditions, which may be sufficient to constitute the risk of electric shock or death.



The symbol is used in the service documentation to indicate that specific component shall be replaced only by the component specified in that documentation for safety reasons.



Protective grounding terminal



Alternating current/voltage



Hazardous live terminal

ON

Denotes the apparatus is turned on

OFF

Denotes the apparatus is turned off

WARNING: Describes precautions that should be observed to prevent the danger of injury or death to the operator.

CAUTION: Describes precautions that should be observed to prevent danger of the apparatus.

IMPORTANT SAFETY INSTRUCTIONS

- ▶ Read these instructions
- ▶ Keep these instructions
- ▶ Heed all warning
- ▶ Follow all instructions

1) Water and Moisture

The apparatus should be protected from moisture and rain and can not be used near water; for example near a bathtub, a kitchen sink, a swimming pool, etc.

2) Heat

The apparatus should be located away from heat sources such as radiators, stoves or other appliances that produce heat.

3) Ventilation

Do not block areas of ventilation opening. Failure to do could result in fire. Always install according to the manufacturer's instructions.

4) Object and Liquid Entry

Objects do not fall into and liquids are not spilled into the inside of the apparatus for safety.

5) Power Cord and Plug

Protect the power cord from being walked on or pinched particularly at plugs, convenience receptacles, and the point where they exit from the apparatus. Do not defeat the safety purpose of the polarized or grounding-type plug. A polarized plug has two poles; a grounding-type plug has two poles and a third grounding terminal. The third prong is provided for your safety. If the provided plug does not fit into your outlet, refer to an electrician for replacement.

6) Power Supply

The apparatus should be connected to the power supply only of the type as marked on the apparatus or described in the manual. Failure to do could result in damage to the product and possibly the user. Unplug this apparatus during lightning storms or when unused for long periods of time.

7) Fuse

To prevent the risk of fire and damaging the unit, please use only of the recommended fuse type as described in the manual. Before replacing the fuse, make sure the unit turned off and disconnected from the AC outlet.

8) Electrical Connection

Improper electrical wiring may invalidate the product warranty.

9) Cleaning

Clean only with a dry cloth. Do not use any solvents such as benzol or alcohol.

10) Servicing

Do not implement any servicing other than those means described in the manual. Refer all servicing to qualified service personnel only. Only use accessories/attachments or parts recommended by the manufacturer.

 **WARNING: Please remember the high sound pressure do not only temporarily damage your sense of hearing, but can also cause permanent damage. Be careful to select a suitable volume.**

1. BEFORE YOU START

1.1. Unpacking

Thank you for purchasing GO-SOUND Air portable PA systems. Each unit has been well tested and shipped in perfect operating conditions. Carefully unpack the carton and check the contents to ensure that all parts are present and in good conditions:

- ▶ 1 Speaker
- ▶ 2 Handheld Wireless Microphones
- ▶ 1 Remote Control
- ▶ 1 Power Cable
- ▶ This User manual

If anything damaged during transport, notify the shipper immediately and keep packing material for inspection. Again, please save its carton and all packing materials. If the unit must be returned to the manufacturer, it is important that the unit is returned in the original manufacturer's packing. Please do not take any action without first contacting us.

1.2. Getting Started

GO-SOUND Air Series portable PA systems are part of a wider range of SOUNDSATION Pro Audio product line. These active speakers are compact, light weight and very easy to use. They are ideal for any live music purpose. Make sure there is enough space around the unit for proper ventilation and prevent overheating; do not place the unit on top of hot devices such as radiators or power amplifiers. The speaker is connected to mains through the supplied cable. The product meets the required safety standards. Blown fuses must be replaced with fuses of the same type and specification.

 **Make sure that all units must be properly grounded. For your safety, you should never remove any ground connector from electrical devices or power cables, or make them inoperative.**

Our products are subject to a continuous process of further development. Therefore modifications to the technical features remain subject to change without further notice.

2. SOUNDSATION GO-SOUND AIR SERIES

Soundsation GO-SOUND takes another step forward and becomes **Go-Sound Air**. While keeping all features of the previous Go-Sound AMW series (battery or mains power, trolley with telescopic handle, two VHF wireless microphones, USB/SD-Card/BT Player, Mic/Line Inputs, Eco effect, 5-Band EQ, etc.), it allows now to control the multimedia player and the Aux Stereo Input via the new "Go-Sound Air" app for both Android and iOS devices (download it from Google Play® or AppStore®).

It has never been easier to play and control your favorite playlists from your mobile phone: just connect the speaker and the App via BT to your tablet or phone and it's done deal.

As for the previous AMW Series, the battery lasts from 2.5 hours (maximum volume and full charge) to 4 hours (normal volume, full charge). Both 12" and 15" versions feature a Class-AB amplifier, delivering up to 800W Peak Power (when connected to mains). The cabinet is in robust and light polypropylene with metal grid and 36mm stand hole.

2.1. Main Features

- ▶ Portable PA System with Rechargeable Battery
- ▶ Sturdy polypropylene enclosure yet compact and lightweight
- ▶ 800W* Peak Power Class-AB power amplifier (*mains powered)
- ▶ 12"/15" woofer with 1" compression driver
- ▶ MP3 player with USB, SD Card and BT Connection
- ▶ **Go-Sound Air** App Control on Android® and iOS® devices
- ▶ Dual VHF Handheld Wireless Microphone
- ▶ Microphone/Line inputs
- ▶ Echo Effect for Wireless and Mic Inputs
- ▶ 5-Band Graphic EQ
- ▶ Rechargeable Battery with 2.5 (max. volume) to 4-hour (standard use) battery life
- ▶ 36 mm standard pole mount hole
- ▶ Trolley system with wheels and one telescopic handle on top + 2 side handles

3. CONNECTIONS

3.1. Mains Connection

Connect the device to the mains with the supplied power cable. The wire correspondence is as follow:

Cable	Pin	International
Brown	Live	L
Blue	Neutral	N
Yellow/Green	Earth	⊕

 **The earth must always be connected! Pay attention to the safety! Before taking into operation for the first time, the installation has to be approved by an expert.**

3.2. 12VDC Power Input

GO-SOUND 12/15Air PA Systems can be powered by a 12VDC power source (such as the battery of a car). Be sure to use cables with appropriate conductor section (1.50 mm² minimum) to avoid overheating.

Be sure to observe the correct polarity: the positive pole is red; the negative is black.

 **Before taking into operation for the first time, the installation has to be approved by an expert.**

3.3. Audio Connections

You will need several cables for the various connections TO and FROM the PA system. See the pictures below that show the internal wiring of these cables. Be sure to use only high quality cables.

Use commercial RCA cables to wire stereo unbalanced sources with RCA output connectors to stereo RCA Line inputs of GO-SOUND Air units.

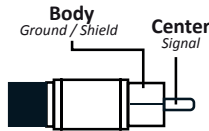

Use mono jacks to connect the wired microphones to the speaker..

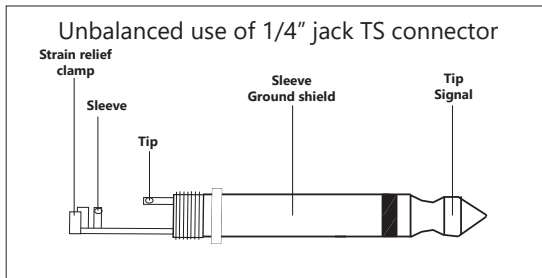

4. REAR PANEL FUNCTIONS

GO-SOUND Air Series active loudspeakers have several connectors, controls, and indicators the use of which you should understand.

4.1. Mixer Controls

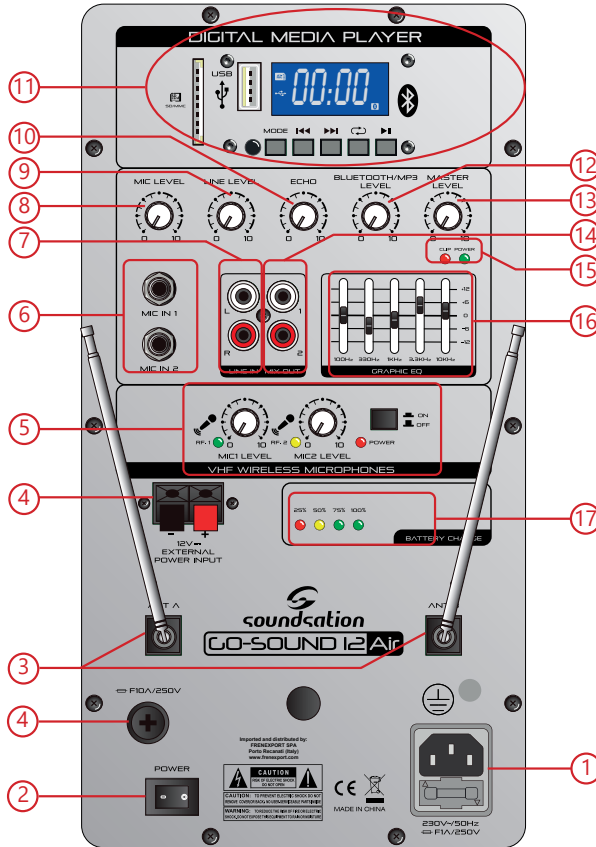

1) IEC Socket with Fuse Holder

Plug the line-cord into an AC socket properly configured for your particular model. In case of fuse burn, to prevent the risk of fire and damaging the unit, please use only a spare of the recommended fuse type as described in the "Do not put batteries in the mouth. If swallowed, contact a physician or local poison control center immediately." on page 22. Before replacing the fuse, make sure the unit turned off and disconnected from the AC outlet.

NOTE: In the event of loss or damage to the power cord, always use a three-pin plug with a grounding pin.

2) Power Switch

Switch left to turn the speaker on, and switch right to turn it off. Make sure MASTER

LEVEL control is down before you turn it on.

3) Antenna A and B

They receive the RF signal from the transmitters. To increase the reception capacity, extend the telescopic antennas as much as possible.

4) 12V Power input and Fuse

As said in paragraph "3.2. 12VDC Power Input" on page 8, GO-SOUND Air Series PA systems can be powered by a 12VDC power source (such as the battery of a car). These terminals are used to connect the unit to the external source. Be sure to use cables with appropriate conductor section (1.50 mm² minimum) to avoid overheating. Be even sure to observe the correct polarity: the positive pole is red; the negative is black. In case of fuse burn, to prevent the risk of fire and damaging the unit, please use only a spare of the recommended fuse type as described in the "Do not put batteries in the mouth. If swallowed, contact a physician or local poison control center immediately." on page 22.

 **WARNING: Before replacing the fuse, make sure the unit turned off and disconnected from the AC outlet or any 12VDC external source.**

5) Double VHF Receiver for Wireless Microphones

These portable PA systems feature two handheld wireless microphones for maximum mobility during your performances. The dual receiver has a VHF ON/OFF switch with POWER LED, to activate the unit and indicate it is on.

 **TIP: When you don't use the two wireless microphones, it is better to turn the receiver off, so as to keep the battery charge.**

The section is also composed of two level controls, one for each of the two microphones, and two RF LED indicators, which light up when there is the radio signal from the handheld transmitter. For further details on the handheld microphone, see "6. DUAL VHF WIRELESS MICROPHONE" on page 19.

6) Mic IN-1/Mic IN-2

There are two 1/4 "(6.3mm) jack inputs that accept unbalanced microphone level signals. There is no phantom power, so you need to use dynamic microphones, or condenser if the microphones have their own battery power.

7) Line In

There is a stereo RCA that accept unbalanced line-level signals.

8) Mic Level

This controls the overall signal level at MIC IN1 and MIC IN2 inputs.

9) Line Level

This controls the general level of the signal at the RCA inputs (LINE IN).

10) Echo

It adjust the Echo level on MIC IN 1 and 2 and to VHF MIC1 e 2. It has no effect on LINE input and MP3 player.

11) Digital Media Player

This panel controls all functions related to the multi-player and hosts the BT receiver as well as USB and SD-Card slots. For further information about how to use it, see "4.2. Digital Media Player & Go-Sound Air App" on page 12.

12) Media Player Level

This controls the overall signal level of the Digital Media Player (MP3/BT/SD-Card).

13) Master Level

This controls the overall level of the speaker.

 **NOTE: It doesn't affect the MIX OUT level.**

14) Mix Out

It is a stereo RCA output with unbalanced line-level signals. It contains the mix of all inputs and all controls. It can be used for recording purposes or simply to connect the GO-SOUND Air PA system to a mixer or any other audio system. This output is not controlled by MASTER LEVEL.

15) Power and Clip Led

When power cord is connected to the AC power connector and POWER switch is ON, the green LED "POWER" lights.

The CLIP indicator (RED LED) only lights up when the input signal is too high and the limiter works to prevent unwanted damage to the amplifier and the transducers.

 **NOTE: to better adjust the levels and to prevent the limiter from operating and consequently cutting the signals, once the desired sound source is connected, slowly increase the levels 8, 9, 12 and MASTER LEVEL (13) until the desired volume is reached taking care, the CLIP indicator lights up occasionally. Always protect your hearing if you are near when the loudspeaker rings at high volume.**

16) 5-Band Graphic EQ

This EQ optimizes the overall frequency response in order to better adapt the speaker to the environment in which it is used. It operates on 5-bands (100Hz, 330Hz, 1KHz, 3,3KHz, 10KHz) and with a gain/reduction of +/- 12dB.

17) Battery Level Status

When you connect the power cable, you can check battery charge (even without switching the unit on) basing on the number of LEDs that are on. When charge level is below 25%, the red LED flashes and indicates that you need to re-charge the battery as soon as possible. For further details battery and charge function, please refer to "7.

RECHARGEABLE BATTERY” on page 19.

4.2. Digital Media Player & Go-Sound Air App

GO-SOUND 12/15 Air feature the brand new **GO-SOUND Air** Application for both Android and iOS devices. Check section “5. GO-SOUND AIR APP” on page 14 to know how to download from Google Play® or AppStore®.

GO-SOUND Air controls BT connection, USB drives, SD-Cards and the Stereo AUX Inputs. It has never been easier to play and control your favorite playlists from your mobile phone: just connect the speaker and the App via BT to your tablet or phone and it’s done deal. For further details on how to connect and use **GO-SOUND Air** App, please check “5.1. Double BT Connection” on page 16.

The reader accepts two BT streaming channels (one for the audio streaming from your mobile phone or tablet; one for the Go-Sound Air App). I also accepts SD-Cards and USB devices and plays audio files in MP3 (up to 320kbps) and WAV (44.1kHz - 16bit).

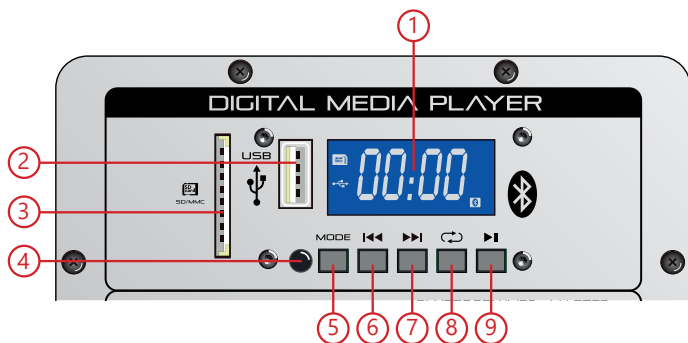

1. LCD display.
2. USB Type-A plug: it reads USB drives in MS-DOS® format (Up to 32GByte).
3. SD-Card slot: it reads SD-Cards in MS-DOS® format (Up to 32GByte).
4. Remote control sensor: allows the speaker to be controlled by the supplied remote control. For details see “4.5. Remote Control” on page 14.
5. MODE button: by pressing repeatedly, it switches among Bluetooth™ mode, USB/SD mode and OFF (player and display off).
6. ◀◀ Button (Rewind): Press to go back one track; holding down for one second allows you to rewind to the beginning of current track.
7. ▶▶ Button (Fast Forward): Press to move to next track; holding down for one second lets you skip to the end of current track.

8.  Button (Repeat): by pressing repeatedly, it allows you to browse through different play modes (valid only when using USB drives and SD-Cards):



 Loop playback of current song.

 Random playback of all songs in current folder.



 Loop playback of all songs in all folders in ascending order.

9.  Button (Play / Pause): plays audio of the selected device.

4.3. Using USB drives and SD-Cards

When you insert a USB drive into the socket n.2, the player says “USB Drive Mode”, briefly shows **USB** on the display and the  icon lights as long as the drive is inserted into the socket. Then, it reads the content, plays the first track in ascending order in **ALL** mode and the display briefly shows its position . During playback you can read the time code in minutes and seconds of the song.



When you insert a SD-Card into the port n.3, the player says “SD Card Mode”, briefly shows **SD** on the display and the  icon lights as long as the card is inserted into the socket. Like the USB mode, the player reads the content of the SD-Card, plays the first track in ascending order in **ALL** mode and the display briefly shows its position . During playback you can read the time code in minutes and seconds of the song.

 **NOTE: In the case of use of a USB drive and an SD-Card simultaneously, the reader will play music from last device connected.**

4.4. Using the BT Connection





When no USB drive or SD-Card is inserted, the player automatically switches to BT mode and says “Bluetooth Mode”. The display shows **BLUE** with  icon and both flash, indicating that there is no paired device. To play music from your BT device you must first pair it.

1) Pairing

If a USB Drive or an SD-Card are inserted, you need to press **MODE** key until **BLUE** appears on the display. If there are no USB or SD-Card, the player is already in BT mode and the display flashes.













At this point turn on the Bluetooth mode on your smartphone or tablet. A device called **GO SOUND** will be shown among the various available devices. Select it and start the pairing process. Once done, the player says "Bluetooth Connected", and then you can play your music on Go-Sound 12/15Air.

 **NOTE: GO-SOUND Air player acts on your BT device; so that, for example, by pressing the button , you play / pause the song; pressing , you skip to the next track, and so on. However,  (Repeat), is deliberately disabled and can be managed only by the BT device.**

4.5. Remote Control

Go-Sound 12/15 Air MP3 player comes with a remote control to operate within 5m range (without obstacles). See the list of functions below.



-  Turns the MP3 player on/off.
- STOP**  Stops the song.
-  It mutes playback. When active, the song continues to play.
- MODE**  It allows you to enter in the individual menus (BT, USB, SD and AUX).
-  By repeatedly pressing, it switches among three play modes (ONE, ADD, ALL).
- EQ**  By repeatedly pressing, it switches among different equalization curves.
-  They skip to the next or previous song.
-  Play or pause the first song in the list or the last played track. If pressed again, it resumes playback from the same point.
-  Increase or decrease the volume.
- 0 - 9**  They recall the song corresponding to the same position in the list.

5. GO-SOUND AIR APP

The Digital Media Player of Go-Sound 12/15 Air PA systems can be controlled by  the new free app by Soundsation for iOS and Android devices.



You can download the latest version from the Apple AppStore® and Google Play® store at the following QR-Codes or by searching **go-sound air**.



 App Store



 Google Play

It allows you to browse and control all audio contents in your mobile's default music player, any USB drivers and SD-Cards connected to Go-Sound 12/15Air speakers, and the RCA Stereo Line input on rear panel.



Below the home page of **GO-SOUND Air** app.

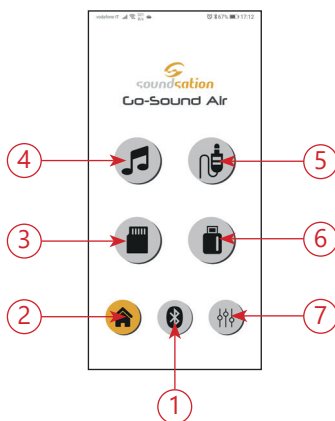

1. Enter BT connection page to control your Go-Sound 12/15Air speaker (see "5.1. Double BT Connection" on page 16 for details).
2. Home page button. Press it when you want to come back to main menu.
3. SD-Card source selection. Enters SD-Card page, shows music contents and controls playback.
4. Music player button. Enters your device internal player page, shows music contents and controls playback.

5. Aux source selection. Enters Aux line page and controls channel on/off.
6. USB drive selection. Enters USB page, shows music contents and controls playback.
7. Sound Control Pages. Enters Volume and Graphic EQ pages.

5.1. Double BT Connection



This application works with a Dual-Bluetooth connection: the first manages the stereo audio streaming between your device and the Go-Sound 12/15air PA system; the second allows your speaker’s multimedia player to be controlled by  app. Follow the steps below to connect it:

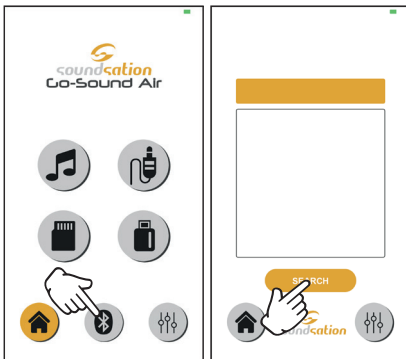
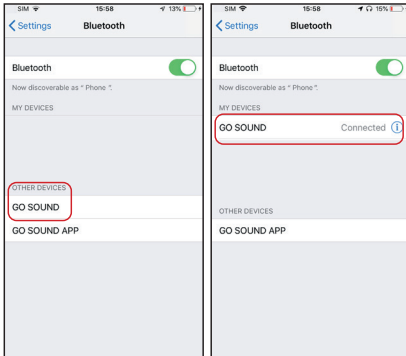

1. Be sure that your Go-Sound speaker is in BT mode by pressing **MODE** button until **BLUE** appears on the display. If there are no USB or SD-Card, the player is already in BT mode and the display flashes.
2. Turn on the Bluetooth mode on your smartphone or tablet (check your device’s user guide for this operation). You will see 2 devices among the various available called GO SOUND and GO SOUND APP. The first is the audio streaming connection; the second is the App control. You have to pair GO SOUND BT device. Once done, the player says “Bluetooth Connected”, and the display stops blinking. Then, close your mobile’s settings page.



Now you have to pair the second Bluetooth channel to control the media player on the speaker.

3. Open  app by clicking on  icon. You will then enter the home page. Press BT button to enter the BT pairing page; then press SEARCH button to see all available Go-Sound Air speakers.

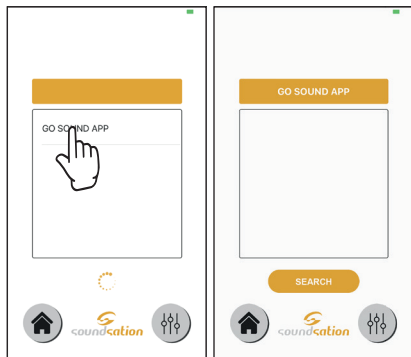

4. Choose the available speaker connection (GO SOUND APP); it will quickly move to the orange bar and will automatically come back to the home page or the source page used before the pairing (MUSIC, USB or SD-Card).

5.2. Music, USB, SD-Card Pages

In home page, press to access Music page; press to enter USB Drive page; press to enter SD-Card page. All commands are in common, and described below.

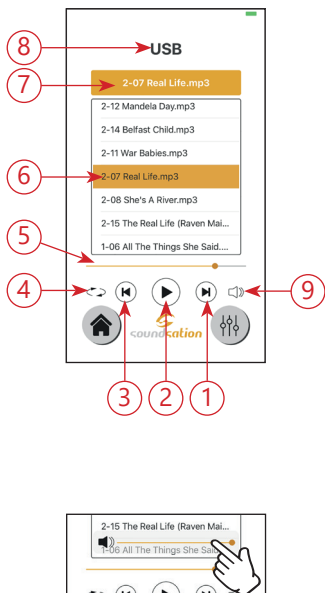

1. Skips to next song in the list.
2. Plays/Pauses current song.
3. Skips to previous song in the list.
4. Press to activate **Single Play** mode and current song will be repeated. Press again to change into **Shuffle Playback** mode, which plays randomly all songs in the list. Press once more to come back to **List of loops**, which is the default mode.
5. Playback status bar.
6. Selected song in the list.
7. Song under playback mode.
8. Selected Source.
9. Quick volume control. By pressing this button you can adjust the overall volume. A bar will appear and you can move to left (decrease) or right (increase) the orange pointer.

5.3. AUX Page

From home page, press to access AUX page.

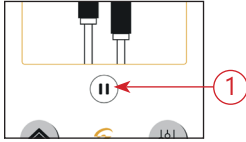

1. Press this button to activate or mute the aux input on your Go-Sound 12/15Air speaker.

5.4. Volume / Tone Page

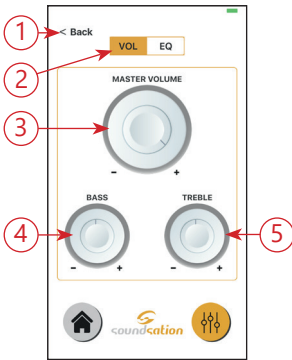

1. Press here to come back to previous source page or home page.
2. Press to choose between VOL and EQ pages. The active one is in orange.
3. This knob adjusts the overall volume.
4. It adjusts the overall Bass frequencies.
5. It adjusts the overall Treble frequencies.

Please note that this volume, Bass and Treble knobs act only on the Digital Medial Player. They do not affect Master Volume, Low and High knobs of your Go-Sound Air speaker.

5.5. EQ Page

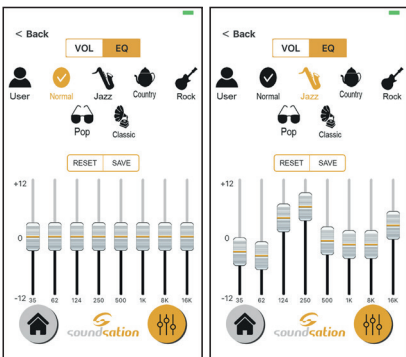

EQ pages offers a 8-Band graphic EQ with 6 presets (**Normal, Jazz, Country, Rock, Pop, Classic**) and one programmable **User** curve.

You have 8 sliders with ± 12 dB range on 35Hz, 62Hz, 124Hz, 250Hz, 500Hz, 1kHz, 8kHz, 16kHz.

Once adjusted your frequencies, press **SAVE** button to memorize the curve. You can then recall your User preset by pressing **USER** icon.

Press **RESET** to cancel your current user preset and program it again.

6. DUAL VHF WIRELESS MICROPHONE

Go-Sound 12-15Air feature two VHF wireless microphones. Below are the main features to better understand how they work.

1) Grill

It protects the microphone capsule. Do not remove this cap to prevent damage to internal components.

2) Led

This LED lights up briefly when you turn on the microphone. Under normal operating conditions (switch 2 in MUTE or ON position) and batteries in normal conditions, this LED does not light. It flashes when batteries charge level is low and they must be replaced.

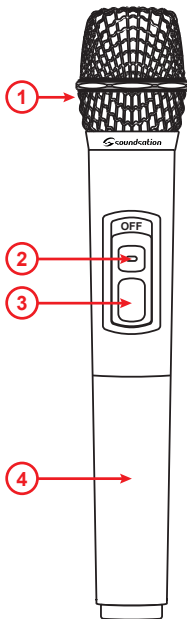

3) On/Off Switch

It has 3 positions: when it's all down, transmitter is OFF. When it is in central position (MUTE), the transmitter is on but audio is disabled; finally, when it's all up (ON), the transmitter is working and the audio is active

 **NOTE: Standby central position allows the unit to transmit without audio. This option is important to prevent interference in the receiver due to the absence of a radio transmitting signal. It is, therefore, suggested to ALWAYS use this MUTE position when you temporarily don't sing or play but the wireless microphone is connected to an audio system (e.g. during a pause in a gig). You can move the switch to OFF position (all down) only when you are sure that the sound system volume is low.**

4) Battery Slot

Batteries are housed inside the transmitter. Use 2x 1.5V AA type batteries (not included), paying attention to their polarity.

7. RECHARGEABLE BATTERY

These PA systems work with AC, external 12VDC or internal battery power. They feature a 12V - 7Ah Lead rechargeable battery, housed inside the unit and accessible through the door on back side of the unit.

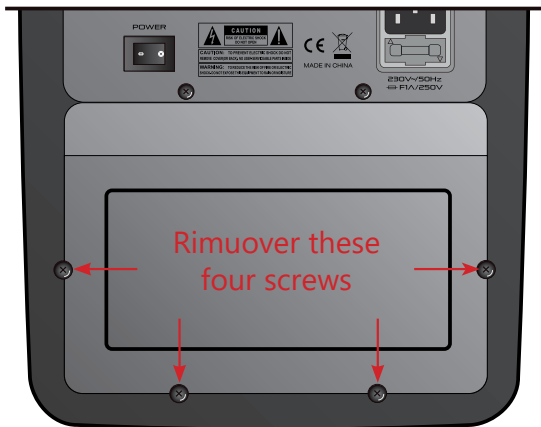

Note: If you power the unit with the external cable for an extended period, you should remove the battery for longer life.

7.1. Battery Replacement

WARNING: This operation must be performed by professional personnel. Please contact your local dealer or contact the **SOUNDSATION** after-sales service

To remove or replace the battery, follow the instructions below:

- ▶ Turn off the unit, unplug the mains cable and/or the connection to a 12VDC external power source.
- ▶ Unscrew the 4 screws shown in the previous picture and remove the plastic cover.
- ▶ Pull out the battery and disconnect the two wires paying attention to colors (red for positive, black for negative).
- ▶ Replace the battery with a similar both in size and electrical characteristics (12V - 7Ah).

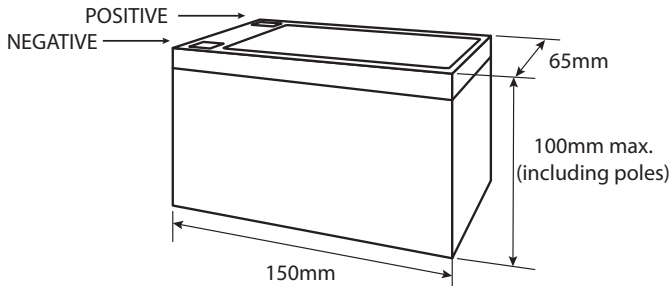

- ▶ Close the cover with the screws.
- ▶ Contact SOUNDSATION support service on <https://www.soundsationmusic.com/en/services/support> in case of problems.

7.2. Charging the Battery

The battery, when fully charged has a duration from 2.5 (continuous use at maximum volume) to 4 hours (normal use at mid-high volume).



The full charge cycle lasts about 3 hours. For the first charge cycle, however, it would be better that it lasted more than 6 hours. This considerably extends battery life.

- ▶ Connect the unit to a power outlet through the supplied power cord. It is not necessary to turn on the unit.
- ▶ The four LEDs start blinking as the level of charge increases from the first LED (25%) to the maximum level (100%).
- ▶ After a charging time of about 3 hours for a full charge, the LEDs stop blinking and you can disconnect the power cable. Once reached the maximum level, however, the charging circuit turns off, even if you leave it plugged.
- ▶ When the unit is turned on, it is possible to check the status of the charge (even during the charging process) based on the number of LEDs lit on the 4 present. When the red LED starts blinking and the other three LEDs are off it means that the battery is at 20% and that it is necessary to recharge as soon as possible.

7.3. Battery safety and disposal instructions

Please follow the instructions below for safe handling of and proper disposal of user-serviceable batteries.

- ▶ Do charge rechargeable batteries with the instructions and correct charging equipment supplied with your SOUNDSATION product.
- ▶ Do store batteries in a cool, dry place at normal room temperature. Remove batteries from devices that will be stored unused for extended periods.
- ▶ Do dispose of batteries according to the local laws and regulations of your region. Some batteries may be recycled, and may be accepted for disposal at your local recycling center.
- ▶ Do contact SOUNDSATION Customer Support if you have questions about the proper handling of batteries. Batteries may present a risk of fire, explosion, or

chemical burn if mistreated.

- ▶ Do not disassemble, puncture, modify, drop, throw, or cause other unnecessary shocks to batteries.
- ▶ Do not dispose of batteries in a fire or trash incinerator, or leave batteries in hot places such as an automobile under direct sunlight.
- ▶ Do not store batteries near a stove or any other heat source.
- ▶ Do not connect batteries directly to an electrical source, such as a building outlet or automobile power-point.
- ▶ Do not place batteries into a microwave oven, or into any other high-pressure container.
- ▶ Do not immerse batteries in water or otherwise get them wet.
- ▶ Do not short circuit batteries; for example, do not carry loose batteries in a pocket or purse with other metal objects, which may inadvertently cause a battery to short circuit.
- ▶ Do not use batteries, or charge rechargeable batteries, that appear to be leaking, discolored, rusty, deformed, emit an odor or are otherwise abnormal.
- ▶ Do not touch leaking batteries directly; wear protective material to remove the batteries and dispose of them properly immediately.
- ▶ Do not reverse the polarity (positive and negative terminals) of batteries.
- ▶ Do not continue to charge batteries beyond the specified time.
- ▶ Do not give batteries to young children, or store batteries where children may access them.
- ▶ Do not put batteries in the mouth. If swallowed, contact a physician or local poison control center immediately.

8. SPECIFICATIONS

	GO-SOUND 12Air	GO-SOUND 15Air
Speaker Type	Portable 2-way PA System with Rechargeable Battery and Trolley	
Frequency response	68Hz-19KHz	60Hz-19KHz
Max.SPL	112dB*	114dB*
LF	12"	15"
HF	1" Compression Driver (1" v.c.)	
Directivity (HxV) / Horn Type	90° x 40° - 60° / Asymmetric	
Amp.Max.(Program/Peak)	400W* / 800W* - Class-AB (*Mains Powered)	
Controls	Mic1&2 level, Line level, Echo level, Bluetooth/MP3 level, Master level, Wireless Mics On, W. Mic1 level, W. Mic2 level	
5-Band Graphic EQ	100Hz, 330Hz, 1KHz, 3,3KHz, 10KHz (+/- 12dB)	
Connections	Mic 1&2 6.3mm TS Jack, Line In L&R RCA, Line Out L&R RCA	
LED Indicators	Power, Clip, Wireless Mic On, RF Mic1, RF Mic2, Battery Charge	
Media player	USB, SD-Card, BT Audio Streaming, LCD Display	
Media player controls	Stop, Play/Pause, Next track, Prev. track, Mode, LCD Display, Remote Control	
App Control	Auxiliary BT connection to Go-Sound Air App for Android®/iOS®	
Power Supply		
Mains Power:	230VAC-50Hz	
Fuse:	T1A-250V	
Mains Connector	VDE + Fuse holder	
Add. Power	External 12VDC (No charge function)	
Add. Fuse:	T10A-250V	
Add. Power Connector	DC 12V Push-in Spring Terminal	
Rechargeable Battery:	12V-7Ah Lead Battery (TC12-7.0 type)	
Battery Dimension (WxHxD):	151 x 100 x 65 mm	
Wireless Microphones		
Frequencies MIC1 / MIC2:	VHF 174.4MHz / 175 MHz	
Frequency Response:	40Hz – 16kHz / ±3dB	
Transmitter Power:	10mW	
Modulation Type:	FM	
Battery Voltage:	3V (2x1.5V AA)	
Continuous Using:	7 Hours	
Hand-held Mic. Size (W/DxH):	Ø33 (min) - Ø48 (max) x 265 mm	
Hand-held Mic. Net Weight:	0.218 kg (including batteries)	
Housing / Grille material:	Polypropylene / 0-8mm Steel	
Trolley & Handles	Trolley System with 2 Handles on sides and 1 Handle telescopic on top	
Pole Mount	Standard D36 mm	
Speaker Dimension (WxHxD)	375 x 588 x 320 mm	440 x 703 x 370 mm
Packing Dimension (WxHxD)	420 x 633 x 340 mm	485 x 745 x 400 mm
Net Weight	13,4 kg	14,0 kg
Gross Weight	15.4 kg	17.2 kg

Our products are subject to change. Modifications to technical features remain subject to change without notice.

9. WARRANTY AND SERVICE

All SOUNDSATION products feature a limited two-year warranty. This two-year warranty is specific to the date of purchase as shown on your purchase receipt.

The following cases/components are not covered from the above warranty:

- Any accessories supplied with the product
- Improper use
- Fault due to wear and tear
- Any modification of the product effected by the user or a third party

SOUNDSATION shall satisfy the warranty obligations by remedying any material or manufacturing faults free of charge at SOUNDSATION's discretion either by repair or by exchanging individual parts or the entire appliance. Any defective parts removed from a product during the course of a warranty claim shall become the property of SOUNDSATION.

While under warranty period, defective products may be returned to your local SOUNDSATION dealer together with original proof of purchase. To avoid any damages in transit, please use the original packaging if available. Alternatively you can send the product to SOUNDSATION SERVICE CENTER – Via Enzo Ferrari , 10 – 62017 Porto Recanati - Italy . In order to send a product to service center you need an RMA number. Shipping charges have to be covered by the owner of the product.

For further information please visit www.soundsationmusic.com

10. WARNING

PLEASE READ CAREFULLY – EU and EEA (Norway, Iceland and Liechtenstein) only



This symbol indicates that this product is not to be disposed of with your household waste, according to the WEEE Directive (2202/96/EC) and your national law.

This product should be handed over to a designated collection point, e.g., on an authorized one-for-one basis when you buy a new similar product or to an authorized collection site for recycling waste electrical and electronic equipment (WEEE).

Improper handling of this type of waste could have a possible negative impact on the environment and human health due to potentially hazardous substances that are generally associated with EEE. At the same time, your cooperation in the correct disposal of this product will contribute to the effective usage of natural resources.

For more information about where you can drop off your waste equipment for recycling, please contact your local city office, waste authority, approved WEEE scheme or your household waste disposal service.

SOMMARIO

1. PRIMA DI INIZIARE	28
1.1. Contenuto della Confezione.....	28
1.2. Introduzione.....	28
2. SERIE SOUNDSATION GO-SOUND Air	28
2.1. Caratteristiche principali	29
3. CONNESSIONI.....	29
3.1. Connessione alla rete elettrica.....	29
3.2. Ingresso alimentazione 12Vcc.....	30
3.3. Connessioni Audio	30
4. FUNZIONI DEL PANNELLO POSTERIORE	30
4.1. Controlli del Mixer.....	31
4.2. Pannello di controllo del lettore multimediale.....	34
4.3. Uso di drive USB e SD-Card.....	35
4.4. Uso della Connessione BT	35
4.5. Telecomando	36
5. APP GO-SOUND AIR	36
5.1. Doppia Connessione BT	38
5.2. Pagine Musica, USB, SD-Card	39
5.3. Pagina AUX.....	40
5.4. Pagina Volume / Tono.....	40
5.5. Pagina EQ.....	40
6. DOPPIO RADIOMICROFONO VHF	41
7. BATTERIA RICARICABILE	41
7.1. Sostituzione della Batteria.....	42
7.2. Ricarica delle Batterie.....	43
7.3. Sicurezza della batteria e istruzioni per lo smaltimento.....	43
8. SPECIFICHE.....	45
9. GARANZIA E ASSISTENZA.....	46
10. AVVISO	46

IMPORTANTI SIMBOLI DI SICUREZZA



Il simbolo è usato per indicare che in questa apparecchiatura sono presenti alcuni terminali sotto tensione pericolosi, anche in condizioni di normale funzionamento, che possono costituire rischio di scosse elettriche o di morte.



Il simbolo viene utilizzato nella documentazione di servizio per indicare che uno specifico componente può essere sostituito esclusivamente dal componente specificato nella documentazione per motivi di sicurezza.



Terminale di Terra



Corrente/Tensione alternata



Terminale in tensione pericoloso

ON

Indica che l'apparato è acceso

OFF

Indica che l'apparato è spento

WARNING:

Precauzioni da osservare per evitare il pericolo di ferimento o di morte per l'utilizzatore.

CAUTION:

Precauzioni da osservare per evitare danni all'apparecchio.

CURA DEL PRODOTTO

- ▶ Leggete queste istruzioni
- ▶ Conservate queste istruzioni
- ▶ Rispettate tutte le avvertenze
- ▶ Seguite tutte le istruzioni

1) ACQUA / UMIDITÀ

L'apparecchio deve essere protetto dall'umidità e dalla pioggia, non può essere usato in prossimità di acqua; ad esempio nei pressi di una vasca da bagno, di un lavandino, di una piscina, etc.

2) Calore

L'apparecchio deve essere posto lontano da fonti di calore come radiatori, stufe o altri apparecchi che producono calore.

3) VENTILAZIONE

Non ostruite le prese d'aria per la ventilazione: ciò potrebbe provocare incendi. Installate sempre l'unità secondo le istruzioni del produttore.

4) Introduzione di oggetti e liquidi

Non introdurre oggetti o versare liquidi all'interno dell'apparato per ragioni di sicurezza

5) Cavo di alimentazione e spina

Evitate che il cavo di alimentazione venga calpestato o schiacciato, in particolare in prossimità delle spine, delle prese e del punto in cui fuoriesce dall'apparecchio. Non vanificate la finalità di sicurezza della spina con messa a terra. Una spina normale o "polarizzata" ha due soli terminali; una spina con messa a terra ha un terzo polo di terra. Questo ulteriore terminale serve per la vostra sicurezza. Se la spina fornita non si inserisce nella presa, consultate un elettricista per l'eventuale sostituzione.

6) ALIMENTAZIONE

L'apparecchio deve essere collegato alla sorgente di alimentazione elettrica del tipo indicato sull'apparecchio o descritto nel manuale. In caso contrario si potrebbero provocare danni al prodotto ed eventualmente all'utente. Staccate la spina in caso di temporali o quando non viene utilizzato per lunghi periodi di tempo.

7) Fusibile

Per evitare il rischio di incendi e di danni all'unità, utilizzate solo il tipo di fusibile descritto nel manuale. Prima di sostituire il fusibile, assicuratevi che l'apparecchio sia spento e scollegato dalla presa di corrente.

8) Collegamento alla rete elettrica

Il collegamento elettrico improprio può invalidare la garanzia del prodotto.

9) Pulizia

Pulite solo con un panno asciutto. Non utilizzate solventi come benzolo o alcol.

10) Manutenzione

Non effettuate qualsiasi altro intervento al di fuori di quelli descritti nel manuale. Per eventuale assistenza rivolgetevi solo a personale qualificato. Utilizzate solo accessori / componenti suggeriti dal produttore.

 **AVVISO: Vogliamo ricordare che un'alta pressione sonora non solo può danneggiare temporaneamente il senso dell'udito, ma può anche causare danni permanenti. Prestate attenzione affinché il volume sia sempre adeguato.**

1. PRIMA DI INIZIARE

1.1. *Contenuto della Confezione*

Grazie per aver acquistato il sistema PA portatile della serie GO-SOUND Air. Ogni unità è stata testata e spedita in perfette condizioni operative. Disimballare con cura il cartone e controllare il contenuto per assicurarsi che tutte le parti siano presenti e in buone condizioni

- ▶ 1 Sistema PA
- ▶ 2 Microfoni senza filo portatili
- ▶ 1 Telecomando
- ▶ 1 Cavo di alimentazione
- ▶ Questo Manuale di istruzioni

In caso di danni durante il trasporto, informare immediatamente lo spedizioniere e conservare il materiale di imballaggio per l'ispezione. Si prega di conservare il cartone originale e tutti i materiali di imballaggio. Se l'unità deve essere restituita al produttore, è importante che l'unità venga restituita nella confezione originale del produttore. Si prega di non intraprendere alcuna azione senza prima contattarci

1.2. *Introduzione*

I sistemi PA portatili GO-SOUND Air fanno parte di una gamma più ampia di linee di prodotti audio SOUNDSATION. Questi diffusori attivi sono compatti, leggeri e molto facili da usare. Sono ideali per qualsiasi scopo di musica dal vivo. Assicurarsi che ci sia abbastanza spazio attorno all'unità per una corretta ventilazione e prevenire il surriscaldamento; non posizionare l'unità sopra dispositivi caldi come radiatori o amplificatori di potenza. L'altoparlante è collegato alla rete tramite il cavo in dotazione. Il prodotto soddisfa gli standard di sicurezza richiesti. I fusibili bruciati devono essere sostituiti con fusibili dello stesso tipo e specifiche.

 **Assicurarsi che tutte le unità siano correttamente messe a terra. Per motivi di sicurezza, non rimuovere mai i connettori di messa a terra dai dispositivi elettrici o dai cavi di alimentazione, né renderli inutilizzabili.**

I nostri prodotti sono soggetti a un processo di ulteriore sviluppo continuo. Pertanto le variazioni alle caratteristiche tecniche sono soggette a modifiche senza preavviso.

2. SERIE SOUNDSATION GO-SOUND AIR

Soundsation Go-Sound fa un altro passo avanti e diventa **Go-Sound Air**. Mantenendo tutte le funzionalità della precedente serie Go-Sound AMW (alimentazione a batteria o corrente, trolley con manico telescopico, due microfoni wireless VHF, Player con USB/SD-card/BT, Ingressi Mic/Line, effetto Eco, EQ a 5-Bande, ecc.), è ora possibile control-

lare il lettore multimediale e l'ingresso stereo Aux tramite la nuova app "Go-Sound Air" per dispositivi Android® e iOS® (scaricalo da Google Play® o AppStore®). Non è mai stato così facile suonare e controllare le tue playlist preferite dal tuo telefono cellulare o tablet: collega il diffusore all'app tramite connessione BT e il gioco è fatto.

Così come per la precedente serie AMW, la batteria dura da 2,5 ore (volume massimo e carica completa) a 4 ore (volume normale, carica completa). Entrambe le versioni da 12" e 15" sono dotate di amplificatore in classe-AB che offre fino a 800W di picco (quando collegato alla rete elettrica). Il cabinet è in polipropilene robusto e leggero con griglia metallica e foro per palo o treppiedi standard da 36 mm.

2.1. Caratteristiche principali

- ▶ Sistema PA Portatile con Batteria Ricaricabile
- ▶ Cabinet robusto in Polipropilene compatto e leggero
- ▶ Amplificatore in Classe-AB da 800W* di picco (*alimentato a corrente)
- ▶ Woofer da 12"/15" con driver a compressione da 1"
- ▶ Lettore MP3 con USB, scheda SD e connessione BT
- ▶ Controllo tramite **Go-Sound Air** App su dispositivi Android® e iOS®
- ▶ Due Radiomicrofoni VHF Palmari
- ▶ Ingressi Microfonici/Linea
- ▶ Effetto Eco per Ingressi Mic. e Radiomicrofoni
- ▶ EQ grafico a 5-Bande
- ▶ Batteria ricaricabile con durata della batteria da 2,5 (massimo volume) a 4 ore (uso standard)
- ▶ Foro per palo o tripode da 36 mm
- ▶ Sistema Trolley con ruote e una maniglia telescopica in alto + 2 maniglie laterali

3. CONNESSIONI

3.1. Connessione alla rete elettrica

Collegare il dispositivo alla rete elettrica con il cavo di alimentazione in dotazione. La corrispondenza del cavo è la seguente:

Cavo	Pin	International
Marrone	Fase	L
Blu	Neutro	N
Giallo/Verde	Terra	⊕

 **ATTENZIONE: Il cavo di terra deve essere sempre connesso! Prestare attenzione alla sicurezza! Prima di mettere in funzione per la prima volta, l'instal-**

lazione deve essere approvata da un esperto.

3.2. Ingresso alimentazione 12Vcc

Questi diffusori della serie GO-SOUND Air possono essere alimentati da una fonte di alimentazione a 12VDC (come la batteria di un'automobile). Assicurarsi di utilizzare cavi con sezione del conduttore appropriata (minimo 1,50 mm²) per evitare il surriscaldamento. Assicurarsi di osservare la corretta polarità: il polo positivo è rosso; il negativo è nero.

 **Prima di essere messa in funzione per la prima volta, l'installazione deve essere approvata da un esperto.**

3.3. Connessioni Audio

Saranno necessari più cavi per le varie connessioni da e verso l'altoparlante. Fare riferimento alle immagini sotto che mostrano il cablaggio interno di questi cavi. Assicurarsi di utilizzare solo cavi di alta qualità.

Utilizzare cavi RCA normalmente in commercio per collegare sorgenti stereo sbilanciate con connettori di uscita RCA a ingressi stereo RCA Linea dell'unità GO-SOUND Air.

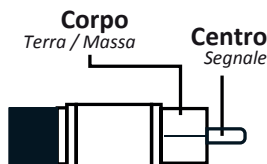

Utilizzare jack mono per il collegamento dei microfoni a filo al diffusore.

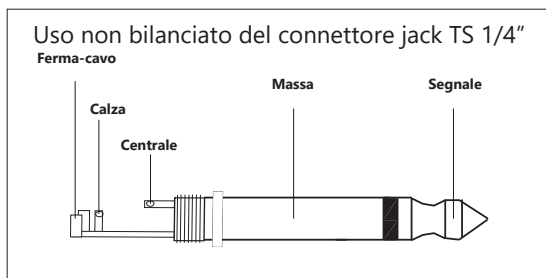

4. FUNZIONI DEL PANNELLO POSTERIORE

I diffusori attivi della serie GO-SOUND hanno numerosi connettori, controlli e indicatori di cui uso è importante conoscerne l'uso.

4.1. Controlli del Mixer

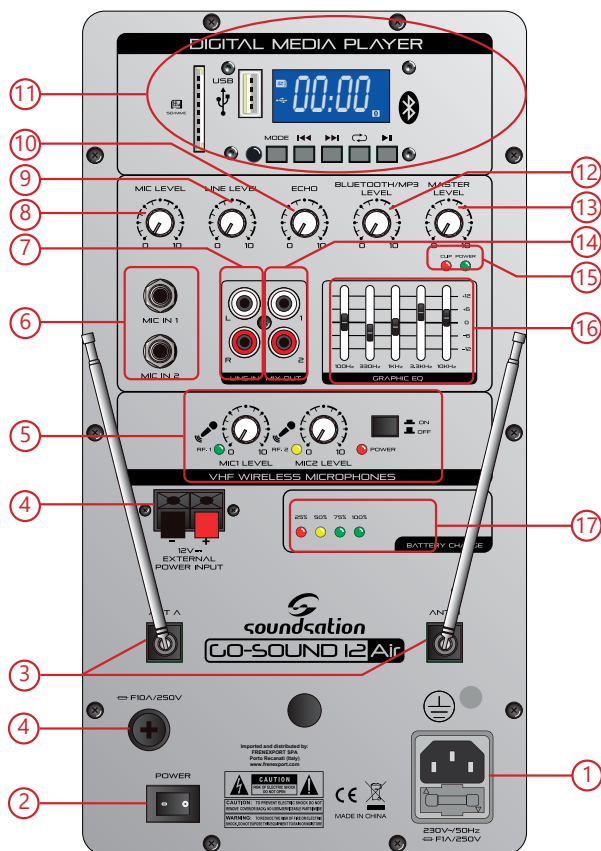

1) Presa IEC con Porta-Fusibile.

Collegare il cavo di linea in una presa AC correttamente configurata per il modello specifico. In caso di bruciatura del fusibile, per prevenire il rischio di incendio e di danneggiare l'unità, utilizzare solo un tipo di fusibile consigliato come descritto nel paragrafo "8. SPECIFICHE" a pagina 45. Prima di sostituire il fusibile, assicurarsi che l'unità sia spenta e scollegata dalla presa AC.

NOTA: Nel caso di smarrimento o danneggiamento del cavo di alimentazione, usare sempre una spina tripolare con un pin di messa a terra.

2) Interruttore di Alimentazione

Premere l'interruttore verso la posizione ON per accendere il diffusore e verso la

posizione OFF per spegnerlo. Assicurarsi che il controllo MASTER LEVEL sia al minimo prima di accendere il diffusore.

3) Antenne A e B

Ricevono il segnale RF dai trasmettitori. Per aumentare la capacità di ricezione, estendere le antenne telescopiche il più possibile.

4) Alimentazione 12V e Fusibile

Come già anticipato nel paragrafo "3.2. Ingresso alimentazione 12Vcc "a pagina 28, i diffusori della serie GO-SOUND Air possono essere alimentati da una fonte di alimentazione a 12VDC (come la batteria di un'automobile). Questi terminali vengono utilizzati per collegare l'unità alla sorgente esterna. Assicurarsi di utilizzare cavi con sezione del conduttore appropriata (minimo 1,50 mm²) per evitare il surriscaldamento. Assicurarsi di osservare la corretta polarità: il polo positivo è rosso; il negativo è nero. In caso di bruciatura del fusibile, per prevenire il rischio di incendio e danneggiamento dell'unità, utilizzare solo il tipo di fusibile consigliato come descritto in "7. SPECIFICHE "a pagina 40.

 **AVVISO: Prima di sostituire il fusibile, assicurarsi che l'unità sia spenta e scollegata dalla presa AC o da qualsiasi fonte esterna da 12VDC.**

5) Doppio Ricevitore VHF per Microfoni Wireless

Questi sistemi PA portatili sono dotati di due microfoni wireless per la massima mobilità durante le esibizioni. Il doppio ricevitore ha un interruttore VHF ON / OFF con LED POWER, per attivare l'unità e indicare che è accesa

 **Si consiglia di spegnere sempre il ricevitore quando non si utilizzano i due microfoni wireless in modo da allungare la durata della batteria**

6) Ingressi Mic IN1/Mic IN2

Sono presenti due ingressi jack da 1/4 "(6,3 mm) che accettano segnali di livello Microfono non bilanciati. Non c'è alimentazione phantom, quindi si devono usare microfoni dinamici, o a condensatore se i microfoni hanno batteria propria.

7) Ingresso Line In

Ingresso RCA stereo che accetta segnali di livello linea non bilanciati.

8) Controllo Livello Microfoni

Controlla il livello generale dei segnali agli ingressi MIC IN1 e MIC IN2.

9) Controllo Livello Line In

Controlla il livello generale del segnale agli ingressi RCA (LINE IN)

10) Controllo Livello Eco

Regola il livello Eco per MIC IN 1 e 2 e per VHF MIC1 e 2. Non ha alcun effetto sull'ingresso LINE e sul lettore MP3

11) Lettore Multimediale

Questo pannello controlla tutte le funzioni relative al lettore multimediale, ospita il ricevitore Bluetooth™ e gli slot USB e SD-Card. Per ulteriori informazioni su come usarlo, vedere il paragrafo "4.2. Pannello di controllo del lettore multimediale digitale" a pagina 32.

12) Controllo Livello del Lettore Multimediale

Controlla il livello del segnale del lettore Multimediale (MP3 / Bluetooth™/SD Card).

13) CONTROLLO VOLUME GENERALE

Questa manopola controlla il livello generale del diffusore.

 **NOTA: Tale controllo non influisce sul livello MIX OUT.**

14) Uscita MIX OUT

È un'uscita RCA stereo con segnali di linea non bilanciati. In questa uscita passa il mix di tutti gli input e tutti i controlli. Può essere utilizzata per scopi di registrazione o semplicemente per collegare il diffusore GO-SOUND Air a un mixer o qualsiasi altro sistema audio. Questa uscita non è controllata dal controllo generale del volume (MASTER LEVEL).

15) Indicatore di Accensione e Clip

Quando il cavo di alimentazione è collegato al connettore di rete AC e l'interruttore di alimentazione è in posizione ON, l'indicatore POWER si accende (LED VERDE). L'indicatore CLIP (LED ROSSO) si accende solo quando i segnali di ingresso sono troppo alti e il limitatore funziona per evitare danni indesiderati all'amplificatore o ai trasduttori.

 **NOTA: per regolare meglio i livelli ed evitare che il limitatore entri in funzione con conseguente taglio dei segnali, una volta collegata la sorgente sonora desiderata, aumentare lentamente i livelli 8, 9, 12 e MASTER LEVEL (13) fino al raggiungimento del volume desiderato facendo attenzione la spia CLIP si accenda occasionalmente. Proteggi sempre il tuo udito se sei vicino quando il diffusore suona a volume alto.**

16) Equalizzatore Grafico a 5 Bande

Questo equalizzatore ottimizza la risposta di frequenza complessiva al fine di adattare meglio il diffusore all'ambiente in cui viene utilizzato. Funziona su 5 bande (100Hz, 330Hz, 1KHz, 3,3KHz, 10KHz) e con un guadagno / riduzione di +/- 12dB

17) Livello della Batteria

Quando si collega il cavo di alimentazione, è possibile controllare la carica della batteria (anche senza accendere l'unità) in base al numero dei LED accesi. Quando il livello di carica è inferiore al 25%, il LED rosso lampeggia e indica che è necessario ricaricare la batteria il prima possibile. Per ulteriori dettagli sulla batteria e sulla funzione di carica, fare riferimento a al paragrafo "6. BATTERIA RICARICABILE" a pagina 36.

4.2. Pannello di controllo del lettore multimediale

Go-Sound 12-15 Air funzionano con la nuova app **GO-SOUND Air** per dispositivi Android e iOS. Leggere la sezione "5. APP GO-SOUND AIR" a pagina 36 per sapere come scaricarla da Google Play® o AppStore®.

GO-SOUND Air controlla la connessione BT, le unità USB, le schede SD e l'ingresso stereo AUX. Non è mai stato più facile eseguire e controllare le tue playlist preferite dal tuo telefono cellulare: collega la cassa e il telefono o tablet tramite la app **GO-SOUND Air** e il gioco è fatto. Per ulteriori dettagli, leggere il paragrafo "5.1. Doppia Connessione BT" a pagina 38.

Il lettore accetta due canali BT (uno per lo streaming audio dal tuo telefono cellulare o tablet; uno per l'app **GO-SOUND Air**). Accetta anche schede SD e dispositivi USB e riproduce i file audio in MP3 (fino a 320Kbps) e WAV (44.1kHz - 16 bit).

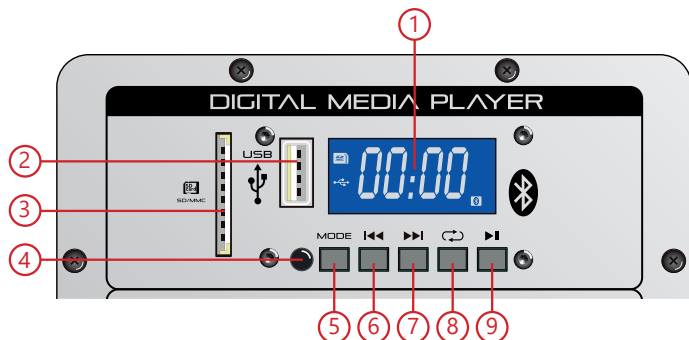

1. Display LCD.
2. Presa USB Tipo-A: legge dispositivi USB in formato MS-DOS® (fino a 32GByte).
3. Presa SD-Card: legge SD-Card in formato MS-DOS® (fino a 32GByte).
4. Sensore del Telecomando: riceve i segnali di controllo provenienti dal telecomando in dotazione. Per ulteriori dettagli, si veda il paragrafo "4.5. Telecomando" a pagina 36.
5. Tasto MODE: premere ripetutamente per passare al modo BT, USB, SD e spegnere il lettore (il display mostra "off").
6. Tasto ◀◀ (Rewind): premere per passare al brano precedente; tenere premuto per un secondo per andare all'inizio del brano in riproduzione.
7. Tasto ▶▶ (Fast Forward): premere per passare al brano successivo; tenere premuto per un secondo per andare alla fine del brano in riproduzione.

8. Tasto  (Ripetizione): premendolo ripetutamente permette di scegliere differenti modalità di esecuzione (valide solo quando si usa l'USB e la SD-Card):





 Ripetizione infinita del brano in riproduzione.

 Ripetizione di tutti i brani nella directory corrente in modo casuale.





 Ripetizione di tutti i brani di tutte le directory in ordine ascendente.

9. Tasto  (Play / Pause): esegue o mette in pausa il brano corrente.

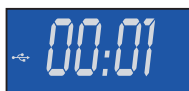
4.3. Uso di drive USB e SD-Card



Quando si inserisce un dispositivo USB nella presa n. 2, il lettore pronuncia "USB Drive Mode" e mostra brevemente sul display  e l'icona  si accende per tutto il tempo che il dispositivo è inserito. Quindi legge il contenuto, esegue il primo brano in ordine ascendente in modalità  e il display mostra brevemente la sua posizione . Durante l'ascolto, il display visualizza la durata in minuti e secondi.



Quando si inserisce una SD-Card nella presa n.3, il lettore pronuncia "SD Card Mode", mostra brevemente  sul display e l'icona  si accende per tutto il tempo che la scheda è inserita. Come per l'USB, il lettore legge il contenuto della SD-Card, esegue il primo brano in ordine ascendente in modalità  e il display mostra brevemente la sua posizione . Durante l'ascolto, il display visualizza la durata in minuti e secondi.

 **NOTA: se si usa un dispositivo USB e una SD-Card simultaneamente, il lettore esegue i brani dall'ultimo dispositivo inserito.**

4.4. Uso della Connessione BT



Quando non è inserito nessun dispositivo USB o SD-Card, il lettore passa automaticamente al modo BT e pronuncia "Bluetooth Mode". Il display visualizza  con l'icona  e entrambi lampeggiano, indicando che non c'è alcun dispositivo BT connesso. Per riprodurre musica dal vostro dispositivo BT occorre prima effettuare il "pairing".

IO) Pairing

Se una unità USB o una scheda SD sono inseriti, premere il tasto **MODE** ripetutamente fino a che non compare  sul display. Se non c'è nessun dispositivo USB or scheda SD, il lettore è già in modalità BT e il display lampeggia.









A questo punto attivate la modalità Bluetooth sul vostro smartphone o tablet. Un dispositivo chiamato GO SOUND apparirà tra quelli disponibili. Selezionatelo per effettuare il pairing. Una volta terminato, il player pronuncia "Bluetooth Connected", e a questo punto potete eseguire le vostre playlist sulla Go-Sound 12/15Air. Leggete la sezione "5.1. Doppia Connessione BT" a pagina 38 per ulteriori dettagli.

 **NOTE: il player della Go-Sound 12/15Air agisce sul vostro dispositivo BT nel senso che se, per esempio, premete il tasto ►||, eseguite o mettete in pausa il brano corrente; se premete ►►||, passate al brano successivo, e così via. Il tasto  (Ripetizione), invece è volutamente disabilitato e può essere attivato sol dal dispositivo BT.**

4.5. Telecomando

Il player della Go-Sound 12/15 AMW ha in dotazione un telecomando in grado di funzionare in un raggio di circa 5m (senza ostacoli). Di seguito la lista delle funzioni.



-  Accende/spegne il lettore multimediale.
- STOP** Interrompe l'esecuzione.
-  Mette in mute l'esecuzione. Quando attivo, il brano continua la riproduzione.
- MODE** Scorre i differenti menù (BT, USB, SD e AUX).
-  Premendo ripetutamente, scorre le tre modalità di esecuzione (ONE, ADD, ALL).
- EQ** Premendo ripetutamente scorre i vari preset EQ (**Normal, Jazz, Country, Rock, Pop, Classic**).
-  Passa al brano precedente o successivo.
-  Esegue o mette in pausa il brano corrente o l'ultimo brano eseguito. Premendolo nuovamente, rimette in esecuzione dallo stesso punto.
-  Aumenta o diminuisce il volume.
- 0 - 9** Richiamano il brano della lista nella posizione corrispondente.

5. APP GO-SOUND AIR

Il lettore multimediale della Go-Sound 12/15Air può essere controllato da  , la nuova app gratuita di Soundsation per dispositivi iOS e Android.



Go-Sound Air

Potete scaricare l'ultima versione dall'AppStore® di Apple e dal Google Play® store usando i QR-Code di seguito o cercando **go-sound air**.



 App Store



 Google Play

Essa permette di selezionare e controllare i contenuti audio nel player del vostro telefono o tablet, i dispositivi USB e le SD card collegate sulla vostra Go-Sound 12/15Air, e l'ingresso stereo RCA di linea sul pannello posteriore.



Di seguito la schermata home della app **GO-SOUND Air**.

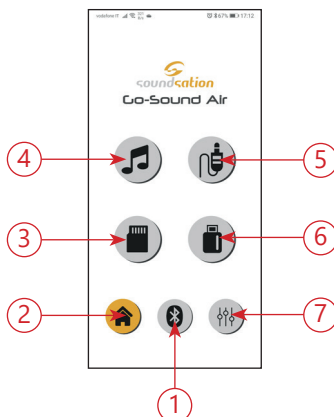

1. Accede alla pagina di configurazione BT per il controllo della Go-Sound 12/15Air (leggere "5.1. Doppia Connessione BT" a pagina 38 per ulteriori dettagli).
2. Tasto home. Premetelo per tornare al menù principale.
3. Pagina SD-Card. Mostra i brani nella card e ne controlla l'esecuzione.
4. Tasto Music player. Accede ai brani del player predefinito nel telefono o tablet e ne controlla l'esecuzione.

5. Tasto Aux. Accede alla pagina di controllo dell'ingresso Aux e lo attiva o disattiva.
6. Tasto USB. Mostra i brani nel dispositivo USB e ne controlla l'esecuzione.
7. Pagina di controllo del suono. Accede alle pagine Volume e EQ.

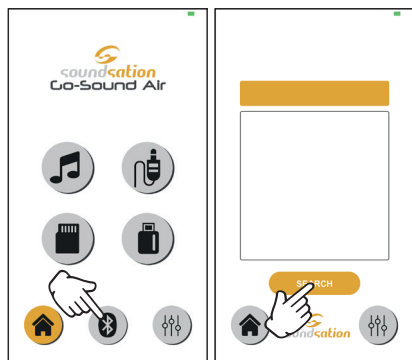
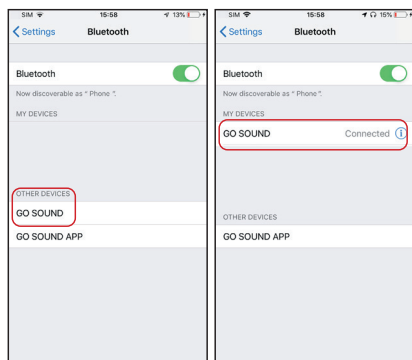

5.1. Doppia Connessione BT

Questa applicazione lavora con una connessione BT doppia: la prima gestisce lo streaming audio fra lo smartphone o tablet e la Go-Sound 12/15air; la seconda permette alla app **GO-SOUND AIR** di controllare il lettore multimediale della cassa. Seguite i passaggi di seguito per effettuare la connessione.



1. Assicuratevi che il diffusore Go-Sound Air sia in modalità BT premendo il tasto **MODE** fino a quando non appare **BLUE** sul display. Se non ci sono unità USB or SD-Card, il player è già in modo BT e il display lampeggia.
2. Aprite le impostazioni del vostro telefono o tablet e entrate nella pagina Bluetooth (consultate la loro guida per eventuali dettagli). Troverete 2 dispositivi tra quelli disponibili chiamati GO SOUND e GO SOUND APP. Il primo è la connessione audio; il secondo è il controllo della App. Dovete scegliere GO SOUND e fare il pairing. Una volta fatto, il lettore pronuncerà "Bluetooth Connected" il display smette di lampeggiare. Quindi chiudete la pagina di impostazioni del vostro dispositivo.

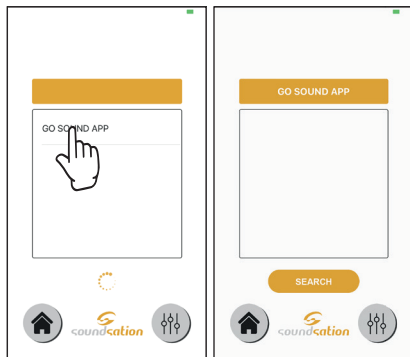

A questo punto dovete fare il pairing del secondo canale BT per fare in modo che la App controlli il player del diffusore.

3. Aprite la app **GO-SOUND AIR** cliccando sull'icona ; entrerete nella home page. Premete l'icona  (BT) e, una volta entrati nella pagina BT, premete il tasto SEARCH per vedere tutti i diffusori Go-Sound Air disponibili.



4. Scegliete il diffusore disponibile nella lista in bianco (GO SOUND APP); esso si sposterà nel riquadro arancione e uscirete automaticamente dalla pagina BT per tornare alla home page o alla pagina della sorgente usate prima del pairing (MUSIC, USB or SD-Card).

5.2. Pagina Musica, USB, SD-Card

Nella home page, premete  per entrare nella pagina Music; premete  per entrare nella pagina USB; premete  per entrare nella pagina SD-Card. Tutti i comandi sono in comune e descritti di seguito.

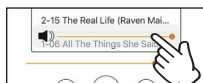
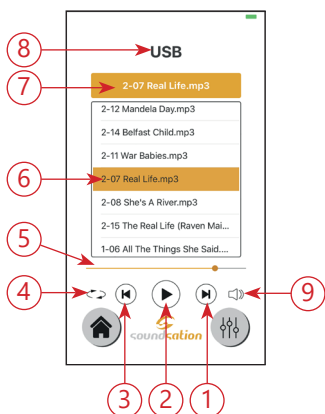

1. Passa al brano successivo nella lista.
2. Mette in Play/Pausa il brano corrente.
1. Passa al brano precedente nella lista.
2. Premete per attivare il modo **Single Play** e ripetere all'infinito il brano corrente. Premete di nuovo per passare a **Shuffle Playback** mode che esegue tutti i brani nella lista in modo casuale. Premete nuovamente per tornare al modo predefinito **List of loops**.
3. Barra di progressione dell'esecuzione.
4. Brano selezionato nella lista.
5. Brano in riproduzione.
6. Sorgente Selezionata.
7. Controllo rapido di volume. Premendolo potete regolare il volume generale. Una barra apparirà e potrete muovere il pallino arancione a sinistra (per diminuire) o a destra (per aumentare).

5.3. Pagina AUX

Dalla home page, premete  per accedere alla pagina AUX.

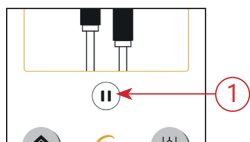

1. Premete il tasto per attivare o mettere in mute l'ingresso aux sulla Go-Sound 12/15Air.

5.4. Pagina Volume / Tono

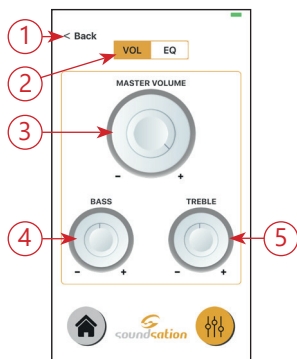

1. Premete qui per tornare alla sorgente audio precedente o alla home page.
2. Premete per scegliere le pagine VOL o EQ. Quella attiva è in arancione.
3. Regola il volume generale.
4. Regola le frequenze basse.
5. Regola le frequenze alte.

 **Tenete presente che questo Volume, toni Bassi e Alti agiscono solo sul lettore. Non influiscono sul Volume Master, i toni Bassi e Alti della Go-Sound Air.**

5.5. Pagina EQ

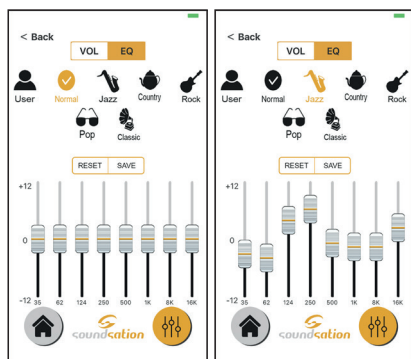

Questa pagina offre un EQ a 8 bande con 6 preset (**Normal, Jazz, Country, Rock, Pop, Classic**) e uno programmabile **User**.

Ci sono 8 slider con intervallo di ± 12 dB sui 35Hz, 62Hz, 124Hz, 250Hz, 500Hz, 1kHz, 8kHz, 16kHz.

Un volta ottenuta la vostra curva, premete **SAVE** per memorizzare. potete quindi richiamarla premendo l'icona **USER**.

Premete **RESET** per cancellare la curva **USER** e riprogrammarla.

6. DOPPIO RADIOMICROFONO VHF

Go-Sound 12/15Air dispongono di due microfoni wireless portatili. Di seguito sono spiegate le caratteristiche principali per capirne meglio il funzionamento.

1) Griglia

Protegge la capsula. Si consiglia di non rimuovere al fine di evitare danni ai componenti interni.

2) Led

Questo LED lampeggia brevemente all'accensione del microfono. In condizioni di funzionamento normali (interruttore 3 in posizione MUTE o ON) e batterie in condizioni normali, questo LED non si accende. Lampeggia quando il livello di carica delle batterie è basso e devono essere sostituite.

3) Interruttore On/Off

Ha 3 posizioni: quando è tutto giù, il trasmettitore è OFF. Quando è in posizione centrale (MUTE), il trasmettitore è acceso ma l'audio è disabilitato; quando è tutto su (ON), il trasmettitore funziona e l'audio è attivo.

 **NOTA: La posizione centrale MUTE consente di trasmettere senza audio. Questa funzione è importante per evitare interferenze nel ricevitore a causa dell'assenza di un segnale di trasmissione radio. Si suggerisce di usare SEMPRE questa posizione durante le pause in cui non si canta o si suona ma il radiomicrofono è collegato a un sistema audio. Si può spostare l'interruttore in posizione OFF (tutto in basso) solo quando sei sicuro che il volume del sistema audio è basso.**

4) Vano Batterie

Le batterie sono alloggiato all'interno del microfono. Usate 2 batterie tipo AA da 1,5 V (non incluse), facendo attenzione alla polarità.

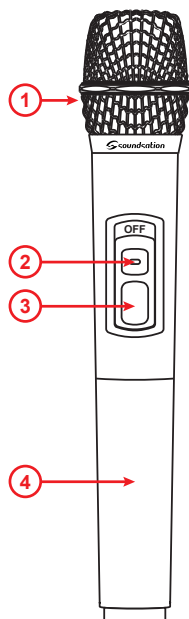

7. BATTERIA RICARICABILE

Questi sistemi PA funzionano sia con alimentazione di rete che a batteria. Sono dotati di una batteria ricaricabile al piombo da 12V - 7AH, alloggiata all'interno dell'unità e accessibile attraverso la porta sul lato posteriore dell'unità.



 **Nota:** Se si alimenta l'unità con il cavo esterno per un periodo prolungato, è necessario rimuovere la batteria per una maggiore durata

7.1. Sostituzione della Batteria

 **ATTENZIONE:** Questa operazione deve essere eseguita da personale professionale. Si prega di contattare il rivenditore locale o contattare il servizio post-vendita SOUNDSATION

Per rimuovere o sostituire la batteria, seguire le seguenti istruzioni:

- ▶ Spegnere l'unità, scollegare il cavo di alimentazione e / o il collegamento a una fonte di alimentazione esterna da 12VDC
- ▶ Svitare le 4 viti mostrate nella figura precedente e rimuovere il coperchio di plastica.
- ▶ Estrarre la batteria e scollegare i due fili prestando attenzione ai colori (rosso per positivo, nero per negativo).
- ▶ Sostituire la batteria con una di dimensioni e caratteristiche elettriche simili (batteria al piombo 12V-7AH).

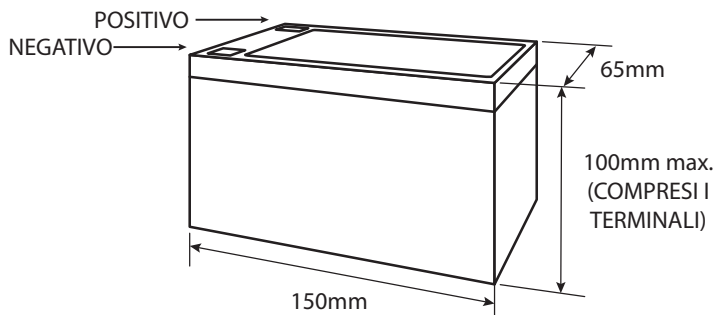

- ▶ Rimontare il coperchio fissandolo con le viti.
- ▶ Contattare il servizio di supporto SOUNDSATION su <https://www.soundsationmusic.com/en/services/support> in caso di problemi.

7.2. Ricarica delle Batterie

La batteria, quando completamente carica, ha una durata da circa 2,5 ore (uso continuo al massimo volume) a 4 ore (uso normale a volume medio).



Normalmente, il ciclo di carica completo dura circa 3 ore, ma la prima volta è meglio tenere in carica anche per più di 6 ore. Ciò allunga considerevolmente la durata della batteria.

- ▶ Collegare l'unità a una presa di corrente attraverso il cavo di alimentazione in dotazione. Non è necessario accendere il sistema.
- ▶ I quattro LED iniziano a lampeggiare quando il livello di carica aumenta dal primo LED (25%) al livello massimo (100%).
- ▶ Dopo circa 3 ore la carica è completa (la prima volta lasciare anche più di 6 ore), i LED smettono di lampeggiare e si può scollegare il cavo di alimentazione. Una volta raggiunto il livello massimo, tuttavia, il circuito di ricarica si spegne, anche se lo si lascia collegato.
- ▶ Quando si accende la Go-Sound Air, è possibile verificare il livello di carica (anche in fase di ricarica) in base al numero di LED accesi. Quando il LED rosso inizia a lampeggiare e gli altri tre LED sono spenti significa che la batteria è al 20%, e quindi è necessario effettuare la ricarica il prima possibile.

7.3. Sicurezza della batteria e istruzioni per lo smaltimento

Attenersi alle seguenti istruzioni per un utilizzo sicuro e un corretto smaltimento delle batterie a cura dell'utente.

- ▶ Caricare le batterie ricaricabili seguendo le istruzioni e l'attrezzatura di ricarica corretta fornita con questo prodotto.
- ▶ Conservare le batterie in un luogo fresco e asciutto a temperatura ambiente. Rimuovere la batteria dal diffusore se inutilizzato per lungo periodo.
- ▶ Smaltire la batteria in accordo con le leggi e i regolamenti locali. Alcune batterie possono essere riciclate e accettate per lo smaltimento presso il centro di riciclo locale.
- ▶ Contattare l'Assistenza-Clienti SOUNDSATION in caso di domande sulla corret-

ta gestione delle batterie. Le batterie possono presentare un rischio di incendio, esplosione o bruciatura chimica se non trattate adeguatamente.

- ▶ Non smontare, forare, modificare, far cadere, lanciare o causare altre sollecitazioni non necessarie alle batterie.
- ▶ Non smaltire le batterie gettandole nel fuoco o in un inceneritore di rifiuti. Si raccomanda inoltre di non lasciare le batterie in luoghi caldi come un'automobile esposta al sole.
- ▶ Non conservare le batterie vicino a una stufa o un'altra qualsiasi fonte di calore.
- ▶ Non conservare le batterie vicino a un forno, una stufa o un'altra fonte di calore
- ▶ Non mettere le batterie nel forno a microonde o in altri contenitori ad alta pressione
- ▶ Non immergere le batterie nell'acqua o bagnarle in altro modo.
- ▶ Non cortocircuitare le batterie; ad esempio, non portare le batterie in tasca o in borsa con altri oggetti metallici, che potrebbero inavvertitamente causare il corto circuito della batteria.
- ▶ Non utilizzare batterie o caricare batterie ricaricabili che sembrano presentare perdite, alterazioni di colore, ruggine, deformazioni, che emanano odori o sono altrimenti anormali.
- ▶ Non toccare direttamente le batterie che perdono; indossare un materiale protettivo per rimuovere le batterie e smaltirle correttamente immediatamente.
- ▶ Non invertire la polarità (terminali positivi e negativi) delle batterie
- ▶ Non continuare a caricare le batterie oltre il tempo specificato
- ▶ Non lasciare le batterie in mano a bambini piccoli o conservarle dove possono accedervi
- ▶ Non mettere le batterie in bocca. In caso di ingestione, contattare immediatamente un medico o il più vicino centro antiveneni.

8. SPECIFICHE

	Go-Sound 12Air	Go-Sound 15Air
Tipo diffusore	Sistema PA portatile a 2-vie con batteria ricaricabile e trolley	
Risposta in frequenza	68Hz-19KHz	60Hz-19KHz
Max. SPL	112* dB	114* dB
LF	12"	15"
HF	Driver a Compressione da 1" (1" v.c.)	
Direttività (HxV) / Guida d'onda	90° x 40° - 60° / Asimmetrica	
Potenza. Max.(Programma/Picco)	400W* / 800W* - Classe AB (*alimentato a corrente)	
Controlli	Livello Mic1&2, Livello Line, Livello Eco, Livello Bluetooth/MP3, Livello Master, Tasto On Wireless Mics, Livello W. Mic1, Livello W. Mic2	
Equalizzatore grafico a 5 Bande	100Hz, 330Hz, 1KHz, 3,3KHz, 10KHz (+/- 12dB)	
Connessioni	Mic 1&2 6.3mm TS Jack, Line In L&R RCA, Line Out L&R RCA	
Indicatori LED	Power, Clip, Wireless Mic On, RF Mic1, RF Mic2, Battery Charge	
Lettoce Multimediale	USB, SD-Card, Streaming Audio BT, Telecomando	
Controlli del Lettoce Multimediale	Modo, Play/Pause, Next track, Previous track	
Controllo APP:	Connessione BT con Go-Sound Air App per Android®/iOS®	
Alimentazione		
Tensione di Alimentazione:	230VAC-50Hz	
Fusibile:	T1A-250V	
Connettore Alimentazione	VDE + Vano fusibile	
Alimentazione addizionale:	12Vcc (NO funzione di carica)	
Fusibile addizionale	T10A-250V	
Connettore Alimentaz. Aggiuntiva.	12Vcc Morsetto a pressione	
Batteria Ricaricabile:	Batteria al piombo 12V-7AH (Tipo TC12-7.0)	
Misure Batteria (LxAxP):	151 x 100 (Terminali Inclusi) x 65 mm	
Radiomicrofoni		
Frequenze MIC1/MIC2	VHF 174.4 MHz / 175 MHz	
Risposta in Frequenza	40Hz – 16kHz / ±3dB	
Potenza Trasmettitore	10mW	
Tipo Modulazione	FM	
Voltaggio Batterie	3V (2x1.5V AA)	
Durata in uso continuo	7 Ore	
Misure (L/PxA)	Ø33 (min) - Ø48 (max) x 265 mm	
Peso	0.218 kg (batterie incluse)	
Meccanica		
Materiali Involucro / Griglia	Polipropilene / 0-8mm Acciaio	
Trolley e Maniglie	Sistema Trolley con 2 maniglie laterali ed 1 maniglia telescopica sopra	
Foro per montaggio su palo	Standard D36 mm	
Dimensioni Diffusori (LxAxP)	375 x 588 x 320 mm	440 x 703 x 370 mm
Dimensioni Imballo (LxAxP)	420 x 633 x 340 mm	485 x 745 x 400 mm
Peso Netto	13.4kg	14,0 kg
Peso Lordo	15.4 kg	17.2 kg

I nostri prodotti sono soggetti a modifiche. Le caratteristiche tecniche sono soggette a modifiche senza preavviso.

9. GARANZIA E ASSISTENZA

Tutti i prodotti SOUNDSATION dispongono di una garanzia di due anni. Questa garanzia di due anni è valida dalla data di acquisto, come indicato dal documento di acquisto.

I seguenti casi / componenti non sono coperti dalla garanzia di cui sopra:

- Tutti gli accessori forniti con il prodotto
- Uso improprio
- Guasto dovuto all'usura
- Ogni modifica del prodotto effettuata dall'utente o da terzi

SOUNDSATION deve soddisfare gli obblighi di garanzia dovuti a eventuali materiali non conformi o difetti di fabbricazione, rimediando gratuitamente e a discrezione di SOUNDSATION sia mediante riparazione o sostituendo singole parti o l'intero apparecchio. Eventuali parti difettose rimosse da un prodotto durante il corso di una richiesta di garanzia diventano di proprietà di SOUNDSATION.

Durante il periodo di garanzia, i prodotti difettosi possono essere restituiti al rivenditore SOUNDSATION locale con prova di acquisto originale. Per evitare danni durante il trasporto, si prega di utilizzare l'imballo originale, se disponibile. In alternativa è possibile inviare il prodotto a SERVICE CENTER SOUNDSATION - Via Enzo Ferrari, 10 - 62017 Porto Recanati - Italia. Per poter inviare un prodotto al centro di assistenza è necessario un numero di RMA. Le spese di trasporto devono essere coperte dal proprietario del prodotto.

Per ulteriori informazioni visitate il sito: www.soundsationmusic.com

10. AVVISO

LEGGETE ATTENTAMENTE - solo per UE e SEE (Norvegia, Islanda e Liechtenstein).



Questo simbolo indica che il prodotto non deve essere smaltito con i rifiuti domestici, in base alla direttiva RAEE (2002/96/CE) e legislazione nazionale.

Il prodotto deve essere consegnato a un centro di raccolta differenziata o, in caso di ritiro dell'usato quando si acquista un nuovo prodotto simile, ad un rivenditore autorizzato per il riciclaggio di apparecchiature elettriche ed elettroniche (WEEE).

Un uso improprio di questo tipo di rifiuti può avere un impatto negativo sull'ambiente e sulla salute umana a causa di sostanze potenzialmente pericolose che sono generalmente associate alle apparecchiature elettriche ed elettroniche. Allo stesso tempo, la vostra collaborazione per il corretto smaltimento di questo prodotto contribuirà a un utilizzo efficace delle risorse naturali.

Per ulteriori informazioni sui punti di raccolta delle apparecchiature da rottamare, contattate il comune, l'autorità di gestione dei rifiuti, strutture coinvolte nel sistema RAEE o il servizio di smaltimento dei rifiuti domestici.



soundsation



MADE IN CHINA

This product is imported in EU by
Questo prodotto viene importato nella UE da
FRENEPORT SPA – Via Enzo Ferrari, 10 - 62017 Porto Recanati - Italy

www.soundsationmusic.com

Soundsation® is a registered trademark of FRENEPORT SPA - Italy
Soundsation® è un marchio di fabbrica registrato della FRENEPORT SPA - Italy

