



HYPER-PRO PLUS SERIES

Bi-Amp Active Speakers
With Digital Sound Processing



User Manual Manuale Utente

*Please read this manual carefully and properly take care of it
Leggete questo manuale e conservatelo per future consultazioni*



Dear customer,

First of all thanks for purchasing a Soundsation® product. Our mission is to satisfy all possible needs of musical instrument and professional audio users offering a wide range of products using the latest technologies.

We hope you will be satisfied with this item and, if you want to collaborate, we are looking for a feedback from you about the operation of the product and possible improvements to introduce in the next future. Go to our website www.soundsation-music.com and send an e-mail with your opinion, this will help us to build instruments ever closer to customer's real requirements.

One last thing: read this manual before using the instrument, an incorrect operation can cause damages to you and to the unit. Take care!

The Soundsation Team

Gentile Cliente,

Grazie per aver scelto un prodotto Soundsation®. La nostra missione è quella di offrire ai nostri utenti una vasta gamma di strumenti musicali ed apparecchiature audio e lighting con tecnologie di ultima generazione.

Speriamo di aver soddisfatto le vostre aspettative e, se voleste collaborare, saremmo lieti di ricevere un vostro feedback sulla qualità del prodotto al fine di migliorare costantemente la nostra produzione. Visitate il nostro sito www.soundsationmusic.com ed inviateci una mail con la vostra opinione, questo ci aiuterà a sviluppare nuovi prodotti quanto più vicini alle vostre esigenze.

Un'ultima cosa, leggete il presente manuale al fine di evitare danni alla persona ed al prodotto, derivanti da un utilizzo non corretto.

Il Team Soundsation

TABLE OF CONTENTS

1. UNBOXING	5
2. ACCESSORIES	6
3. OVERVIEW	6
3.1. Main Features	6
4. REAR PANEL DESCRIPTION	7
5. AUDIO CONNECTIONS.....	9
6. FIXED INSTALLATION.....	10
7. HOOKUP DIAGRAMS	11
7.1. Examples of Input Connections.....	11
7.2. Stereo Operation with Mixer	11
7.3. Bi-Amping with Hyper-Bass Active Subs	12
8. SPECIFICATIONS	13
9. WARRANTY AND SERVICE	14
10. WARNING	14

IMPORTANT SAFETY SYMBOLS



The symbol is used to indicate that some hazardous live terminals are involved within this apparatus, even under the normal operating conditions, which may be sufficient to constitute the risk of electric shock or death.



The symbol is used in the service documentation to indicate that specific component shall be replaced only by the component specified in that documentation for safety reasons.



Protective grounding terminal



Alternating current/voltage



Hazardous live terminal

ON

Denotes the apparatus is turned on

OFF

Denotes the apparatus is turned off

WARNING:

Describes precautions that should be observed to prevent the danger of injury or death to the operator.

CAUTION:

Describes precautions that should be observed to prevent danger of the apparatus.

TAKING CARE OF YOUR PRODUCT

- ▶ Read these instructions
- ▶ Keep these instructions
- ▶ Heed all warning
- ▶ Follow all instructions

1) WATER / MOISTURE

The apparatus should be protected from moisture and rain and can not be used near water; for example near a bathtub, a kitchen sink, a swimming pool, etc.

2) HEAT

The apparatus should be located away from heat sources such as radiators, stoves or other appliances that produce heat.

3) VENTILATION

Do not block areas of ventilation opening. Failure to do could result in fire. Always install according to the manufacturer's instructions.

4) OBJECT AND LIQUID ENTRY

Objects do not fall into and liquids are not spilled into the inside of the apparatus for safety.

5) POWER CORD AND PLUG

Protect the power cord from being walked on or pinched particularly at plugs, convenience receptacles, and the point where they exit from the apparatus. Do not defeat the safety purpose of the polarized or grounding-type plug. A polarized plug has two poles; a grounding-type plug has two poles and a third grounding terminal. The third prong is provided for your safety. If the provided plug does not fit into your outlet, refer to an electrician for replacement.

6) FUSE

To prevent the risk of fire and damaging the unit, please use only of the recommended fuse type as described in the manual. Before replacing the fuse, make sure the unit turned off and disconnected from the AC outlet.

7) ELECTRICAL CONNECTION

Improper electrical wiring may invalidate the product warranty.

8) CLEANING

Clean only with a dry cloth. Do not use any solvents such as benzene or alcohol.

9) SERVICING

Do not implement any servicing other than those means described in the manual. Refer all servicing to qualified service personnel only. Only use accessories/attachments or parts recommended by the manufacturer.

10) WARNING

Please remember the high sound pressure do not only temporarily damage your sense of hearing, but can also cause permanent damage. Be careful to select a suitable volume.

I. UNBOXING

Thank you for purchasing Hyper-Pro Plus Series active loudspeakers. Each unit has been well tested and shipped in perfect operating conditions. Carefully unpack the carton and check the contents to ensure that all parts are present and in good conditions:

- ▶ 1 Loudspeaker
- ▶ 1 Power cable
- ▶ 1 User manual

If anything damaged during transport, notify the shipper immediately and keep packing material for inspection. Again, please save the carton and all the packing materials. If the unit must be returned to the manufacturer, it is important that the unit is returned in the original manufacturer's packing. Please do not take any action without first contacting us.

 **WARNING: Packaging box is not a toy! Keep out of reach of children!!! Keep in a safe place the original packaging material for future use.**

2. ACCESSORIES

Soundsation can supply a wide range of quality accessories that you can use with Hyper-Pro Plus speaker, like mixers, Cables, Microphones, stands, etc.

All products in our catalogue have been long tested with this device so we recommend to use Genuine Soundsation Accessories and Spare Parts.

Ask your Soundsation dealer for any accessories you could need to ensure best performance of the product.

3. OVERVIEW

The new Hyper-Pro Plus speakers represent a new important stage in the evolution of the famous Hyper series of Soundsation. The power, audio quality and convenience of the previous models are now integrated with the functions which are essential for those who professionally use a speaker as a work tool.

700W continuous D-Class speakers, selected woofers and compression drivers, DSP for Crossover control, EQ, 2-Band Limiter, phase alignment and delay optimization of woofers and compression drivers. All this technology can ensure high performance and maximum audio quality in any use conditions.

The control panel includes two XLR-Combo Mic/Line inputs, the Mix output and 4 Audio Programs (Music, Live, Monitor, Vocal) to quickly adapt the speaker to the main uses.

The stylish and sturdy cabinet is designed to be installed vertically on the floor or on a 35mm pole/tripod, and also suspended horizontally or vertically thanks to the 4 M8 fixing points.

3.1. Main Features

- ▶ 2-way Loudspeaker, Bass-Reflex Design
- ▶ 700W Continuous / 1400W Peak Class-D amplifier
- ▶ 90°H x 60°V Coverage
- ▶ DSP for Crossover, EQ and 2-Band Limiter Control, Phase and Time Optimization
- ▶ 4 EQ Presets (Music, Live, Monitor, Speech)
- ▶ 2 Mic-Line Combo Inputs and Balanced Mix Output

- ▶ On-off key for the Front LED
- ▶ 35mm Adapter for Pole or Tripod Stand
- ▶ 4 Fixing Points for M8 Eyebolts

4. REAR PANEL DESCRIPTION

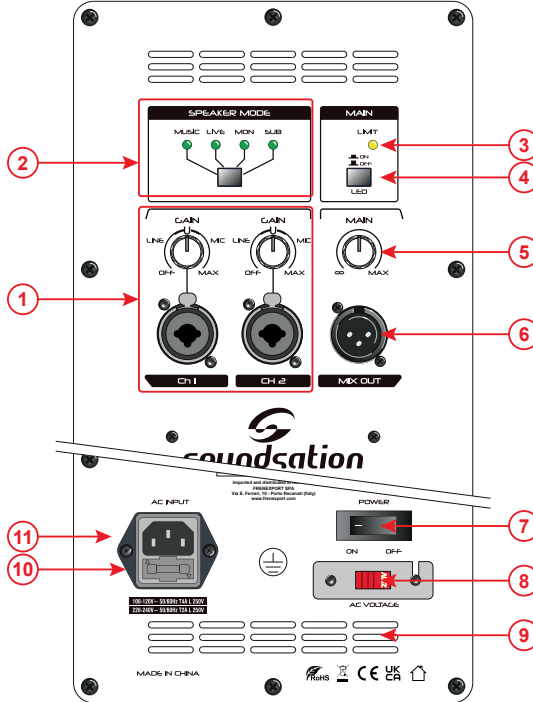

Hyper-Pro Plus Series active loudspeakers have several connectors, controls, and indicators the use of which you should understand.

1) CH 1 CH2 INPUTS

This section includes 2 Combo connectors for the use of both XLR and 1/4" Jack balanced and unbalanced signals. You can connect here musical instruments, mixers, DJ consoles, etc. The input audio signal can be adjusted by using the relative knob.

Note: Set the Gain control to minimum before connecting an audio signal. Once the system is powered up, we recommend that the Gain set to midway is a good starting point.

2) SPEAKER MODE

Four presets are included to optimize the response of the cabinet to suit your needs. Cycle through them using the Mode button.

- ▶ MUSIC: A bass lift with a flat mid to high response.
- ▶ LIVE: Similar to the MUSIC preset with the LF lift frequency shifted.
- ▶ MON: A LF and HF roll-off with a slight mid band cut for clarity.
- ▶ VOCAL: A bass roll-off with flat mid and upper frequencies.

 **Note: The EQ setting is stored and recalled following a power cycle.**

3) LIMITER

This LED indicates that the limiter is on when the output voltage of the amplifier exceeds the maximum level, or when power overload is detected. Some flashing of this LED may be normal, but if it stays on for a long time, lower the input level.

4) FRONT LED SWITCH

This switch allows to turn ON/OFF the Blue front LED.

5) MASTER VOLUME

Controls the overall level of the speaker. Set this control to minimum when switching the unit ON or Off.

6) MIX OUT

A signal feed which can be used to connect a second Hyper-Pro Plus speaker or other PA or recording console. The MIX OUT signal level is not affected by the MASTER VOLUME knob.

7) POWER SWITCH

Use this switch to turn the speaker on and off. Ensure the Master Volume controls is set to minimum when switching on and off.

8) VOLTAGE SELECT SWITCH

Please check the voltage setting is correct before powering up for the first time your Hyper-Pro Plus speaker. Damage could occur if the voltage is incorrectly set. It is protected by a Plexiglas cover to prevent an accidental and incorrect voltage selection.

9) AIR VENTS

These are critical for the reliability of the amplifier. They let the internal power amplifier cooling to correctly operate, and preserve the amp from overheating. PLEASE DO NOT BLOCK.

10) FUSE HOLDER

In case of fuse burn, to prevent the risk of fire and damaging the unit, please use only of the recommended fuse type as described in "8. SPECIFICATIONS" on page 13. Before replacing the fuse, make sure the unit turned off and disconnected from the AC outlet.

11) IEC SOCKET

Plug the power cord into an AC socket properly configured for your particular model.

 **Note: If you happen to lose the AC line-cord, always use a three-pin plug with a ground pin. The wire correspondence is as follow:**

Cable	Pin	International
Brown	Live	L
Blue	Neutral	N
Yellow/Green	Earth	⊕

 **Always connect the earth! Pay attention to your safety!**

Before taking into operation for the first time, the installation has to be approved by an expert.

5. AUDIO CONNECTIONS

You will need several cables for the various connections to and from the speaker. See the pictures below that show the internal wiring of these cables. Be sure to use only high quality cables.

You can, of course, also connect unbalanced equipment to balanced inputs. Use either mono and stereo jack, making sure ring and collar are connected together (or pins 1 & 3 in the case of XLR connectors).

Balanced use of XLR connectors

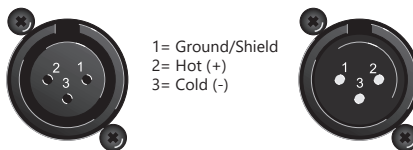

INPUT

OUTPUT

In case of unbalanced use Pins 1 and 3 will be jumped

Unbalanced use of 1/4" jack TS connector

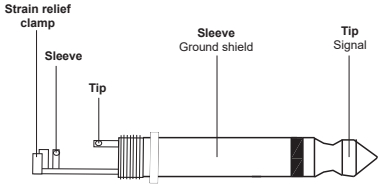

Balanced use of 1/4" jack TRS connector
Headphones connection with 1/4" TRS connector

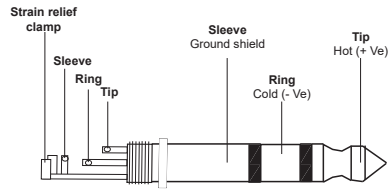

6. FIXED INSTALLATION

The installation of Hyper-Pro Plus speakers has to be built and constructed in a way that it can hold 10 times the weight for 1 hour without any harming demolition. The installation must always be secured with a secondary safety attachment (e.g. an appropriate catch net). This secondary safety attachment must be constructed in a way that no part of the installation can fall down if the main attachment fails.

When rigging, de-rigging or servicing the unit, staying in the area below the installation place, on bridges, under high working places and other endangered areas is forbidden. The operator has to make sure that the safety measure and the unit's technical installation is approved by an expert before taking into operation for the first time and after changes before taking into operation another time.

🔑 IMPORTANT: Overhead rigging requires extensive experience, including (but not limited to) calculating working load limits, installation material being used, and periodic safety inspection of all installation material and the loudspeaker. If you lack these qualifications, do not attempt the installation yourself, but instead use a professional structural rigger. Improper installation can result in bodily injury or property loss.

If the unit is to be placed lower from a high position such as a ceiling or high structures, professional truss systems must be used. The loudspeaker must never be installed in such a way that it can oscillate freely

🔑 CAUTION: Speakers may cause severe injuries when crashing down. If you have doubts concerning the safety of a possible installation, do not install the unit!

7. HOOKUP DIAGRAMS

7.1. Examples of Input Connections

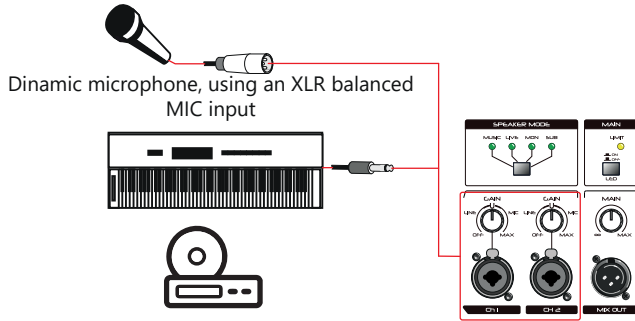

7.2. Stereo Operation with Mixer

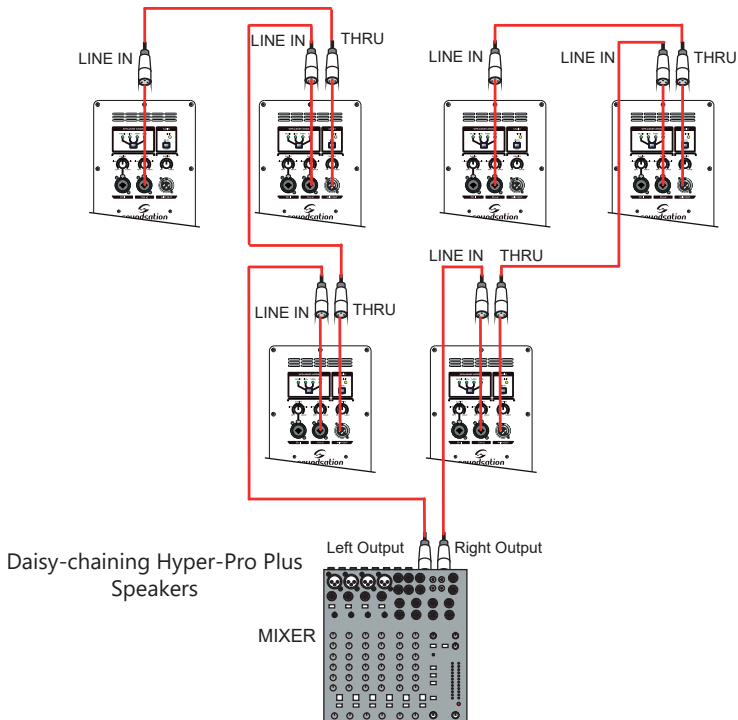

7.3. Bi-Amping with Hyper-Bass Active Subs

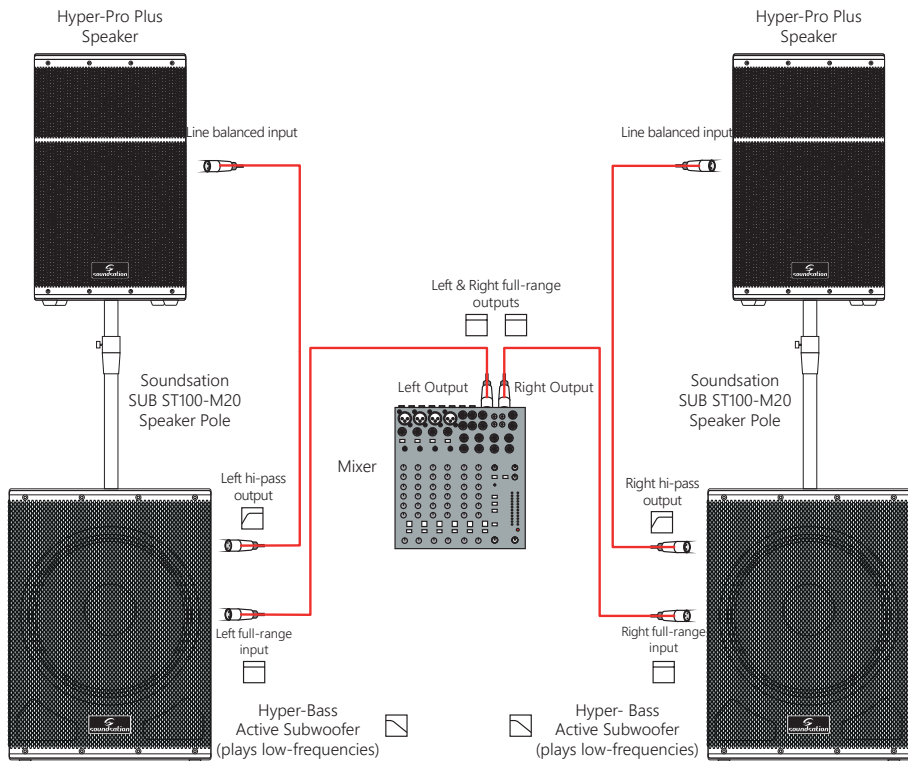

8. SPECIFICATIONS

	Hyper-Pro 12 Plus	Hyper-Pro 15 Plus
System Type	2-Way Active Speaker with Bass-Reflex	
Power Rating	700W Continuous, 1400W Peak	
Frequency Response	45Hz-20kHz	41Hz-20kHz
Max SPL	130dB SPL	131dB SPL
LF Driver	12" Custom Woofer	15" Custom Woofer
HF Driver	1" Compression Driver	
Coverage	90°H x 60°V	
Crossover Frequency	2.5kHz	12.5kHz
Input Connectors	2x Balanced Combo XLR/1/4" Jack Connectors	
Output Connectors	1x Balanced XLR Mix Output	
Indicators	Power, Clip, Preset, Front Led	
EQ	4 Presets (Music, Live, Monitor, Vocal)	
DSP	Crossover, EQ, Dual Band Limiters, Phase and LF/HF Time Alignment	
Controls	2x Channel Gain, Master Volume, Front Led On/Off, Ground Lift, EQ Preset	
AC Power	100-120V~ or 220-240V~ 50/60Hz (User Selectable)	
Power Consumption	360W Typical	
Cabinet	Polypropylene	
Handles	2 on Sides, 1 on Top	
Monitor Angle	45°	
Finish	Black	
Grille	Powder-Coated Steel with Acoustic Foam	
Pole-Mount	36mm Pole Socket	
Flying Points	4x M8	
Unit Size (WxDxH)	357 x 356 x 610 Mm (14.1" x 14" x 27")	420 x 385 x 694 mm (16.5" x 15.2" x 27.3")
Net Weight	14,4 Kg - 31.7 Lbs.	18 Kg - 39.7 Lbs.
Carton Size (WxDxH)	440 x 440 x 685 Mm (17.3" x 17.3" x 27")	500 x 465 x 775 mm (19,7" x 18,3" x 30,5")
Packed Weight	16.8Kg - 37 Lbs.	121,4Kg - 47.2 lbs.

NOTE: Our products are subject to a process of continual further development. Therefore modifications to the technical features remain subject to change without further notice.

9. WARRANTY AND SERVICE

All Soundsation products feature a limited two-year warranty. This two-year warranty is specific to the date of purchase as shown on your purchase receipt.

The following cases/components are not covered from the above warranty:

- Any accessories supplied with the product
- Improper use
- Fault due to wear and tear
- Any modification of the product effected by the user or a third party

Soundsation shall satisfy the warranty obligations by remedying any material or manufacturing faults free of charge at Soundsation's discretion either by repair or by exchanging individual parts or the entire appliance. Any defective parts removed from a product during the course of a warranty claim shall become the property of Soundsation.

While under warranty period, defective products may be returned to your local Soundsation dealer together with original proof of purchase. To avoid any damages in transit, please use the original packaging if available. Alternatively you can send the product to Soundsation SERVICE CENTER – Via Enzo Ferrari , 10 – 62017 Porto Recanati - Italy . In order to send a product to service center you need an RMA number. Shipping charges have to be covered by the owner of the product.

For further information please visit www.soundsationmusic.com

10. WARNING

PLEASE READ CAREFULLY – EU and EEA (Norway, Iceland and Liechtenstein) only



This symbol indicates that this product is not to be disposed of with your household waste, according to the WEEE Directive (2202/96/EC) and your national law.

This product should be handed over to a designated collection point, e.g., on an authorized one-for-one basis when you buy a new similar product or to an authorized collection site for recycling waste electrical and electronic equipment (WEEE).

Improper handling of this type of waste could have a possible negative impact on the environment and human health due to potentially hazardous substances that are generally associated with EEE. At the same time, your cooperation in the correct disposal of this product will contribute to the effective usage of natural resources.

For more information about where you can drop off your waste equipment for recycling, please contact your local city office, waste authority, approved WEEE scheme or your household waste disposal service.

SOMMARIO

1. DISIMBALLAGGIO	17
2. ACCESSORI	18
3. DESCRIZIONE GENERALE.....	18
3.1. Caratteristiche Principali.....	18
4. DESCRIZIONE DEL PANNELLO POSTERIORE	19
5. CONNESSIONI AUDIO.....	21
6. INSTALLAZIONE FISSA.....	22
7. SCHEMI DI COLLEGAMENTO.....	23
7.1. Esempi per Connessioni di Ingresso.....	23
7.2. Sistema Audio Stereo con Mixer.....	23
7.3. Sistema Audio con Subwoofer attivi Hyper-Bass.....	24
8. SPECIFICHE.....	25
9. GARANZIA E ASSISTENZA.....	26
10. AVVISO	26

IMPORTANTI SIMBOLI DI SICUREZZA



Il simbolo è usato per indicare che in questa apparecchiatura sono presenti alcuni terminali sotto tensione pericolosi, anche in condizioni di normale funzionamento, che possono costituire rischio di scosse elettriche o di morte.



Il simbolo viene utilizzato nella documentazione di servizio per indicare che uno specifico componente può essere sostituito esclusivamente dal componente specificato nella documentazione per motivi di sicurezza.



Terminale di Terra



Corrente/Tensione alternata



Terminale in tensione pericoloso

ON

Indica che l'apparato è acceso

OFF

Indica che l'apparato è spento

WARNING:

Precauzioni da osservare per evitare il pericolo di ferimento o di morte per l'utilizzatore.

CAUTION:

Precauzioni da osservare per evitare danni all'apparecchio.

CURA DEL PRODOTTO

- ▶ Leggete queste istruzioni
- ▶ Conservate queste istruzioni
- ▶ Rispettate tutte le avvertenze
- ▶ Seguite tutte le istruzioni

1) Acqua / Umidità

L'apparecchio deve essere protetto dall'umidità e dalla pioggia, non può essere usato in prossimità di acqua; ad esempio nei pressi di una vasca da bagno, di un lavandino, di una piscina, etc.

2) Calore

L'apparecchio deve essere posto lontano da fonti di calore come radiatori, stufe o altri apparecchi che producono calore.

3) Ventilazione

Non ostruite le prese d'aria per la ventilazione: ciò potrebbe provocare incendi. Installate sempre l'unità secondo le istruzioni del produttore.

4) Introduzione di oggetti e liquidi

Non introdurre oggetti o versare liquidi all'interno dell'apparato per ragioni di sicurezza

5) Cavo di alimentazione e spina

Evitate che il cavo di alimentazione venga calpestato o schiacciato, in particolare in prossimità delle spine, delle prese e del punto in cui fuoriesce dall'apparecchio. Non vanificate la finalità di sicurezza della spina con messa a terra. Una spina normale o "polarizzata" ha due soli terminali; una spina con messa a terra ha un terzo polo di terra. Questo ulteriore terminale serve per la vostra sicurezza. Se la spina fornita non si inserisce nella presa, consultate un elettricista per l'eventuale sostituzione.

6) Fusibile

Per evitare il rischio di incendi e di danni all'unità, utilizzate solo il tipo di fusibile descritto nel manuale. Prima di sostituire il fusibile, assicuratevi che l'apparecchio sia spento e scollegato dalla presa di corrente.

7) Collegamento alla rete elettrica

Il collegamento elettrico improprio può invalidare la garanzia del prodotto.

8) Pulizia

Pulite solo con un panno asciutto. Non utilizzate solventi come benzolo o alcol.

9) Manutenzione

Non effettuate qualsiasi altro intervento al di fuori di quelli descritti nel manuale. Per eventuale assistenza rivolgetevi solo a personale qualificato. Utilizzate solo accessori / componenti suggeriti dal produttore.

10) Avviso

Vogliamo ricordare che un'alta pressione sonora non solo può danneggiare temporaneamente il senso dell'udito, ma può anche causare danni permanenti. Prestate attenzione affinché il volume sia sempre adeguato.

1. DISIMBALLAGGIO

Grazie per aver acquistato il diffusore della serie Hyper-Pro Plus. Ogni unità è stata testata e spedita in perfette condizioni operative. Disimballare con cura il cartone e controllare il contenuto per assicurarsi che tutte le parti siano presenti e in buone condizioni

- ▶ 1 Diffusore
- ▶ 1 Cavo di alimentazione
- ▶ 1 Manuale utente

In caso di danni durante il trasporto, informare immediatamente lo spedizioniere e

conservare il materiale di imballaggio per l'ispezione. Si prega di conservare il cartone originale e tutti i materiali di imballaggio. Se l'unità deve essere restituita al produttore, è importante che l'unità venga restituita nella confezione originale del produttore. Si prega di non intraprendere alcuna azione senza prima contattarci.

 **AVVISO: La scatola di imballaggio non è un giocattolo! Tenere fuori dalla portata dei bambini!!! Conservare in un luogo sicuro il materiale di imballaggio originale per uso futuro**

2. ACCESSORI

Soundsation può fornire una vasta gamma di accessori di qualità che è possibile utilizzare con gli altoparlanti Hyper-Pro Plus, come mixer, cavi, microfoni, supporti ecc.

Tutti i prodotti nel nostro catalogo sono stati lungamente testati, quindi consigliamo di utilizzare accessori e ricambi originali Soundsation.

Chiedete al vostro rivenditore Soundsation tutti gli accessori necessari per garantire le migliori prestazioni del prodotto.

3. DESCRIZIONE GENERALE

I nuovi diffusori Hyper-Pro Plus rappresentano una nuova tappa importante nella evoluzione della ormai famosa serie Hyper di Soundsation. Integrano la potenza, la qualità audio e la praticità dei modelli precedenti con l'essenzialità delle funzioni realmente necessarie a chi usa professionalmente un diffusore come strumento di lavoro.

Amplificatori in Classe-D da 700W continui, woofer e driver a compressione selezionati, DSP per il controllo del Crossover, dell'EQ, del Limiter a 2-Bande, l'allineamento di fase e l'ottimizzazione del ritardo woofer e driver a compressione, garantiscono prestazioni elevate e massima qualità audio in qualsiasi condizione di utilizzo.

Il pannello di controllo prevede due ingressi Mic/Line XLR-Combo, l'uscita Mix e 4 Programmi audio (Music, Live, Monitor, Speech) per adattare in modo rapido il diffusore ai principali utilizzi.

Il cabinet elegante e robusto e progettato in modo da consentire l'uso in verticale a pavimento o su palo/tripode da 35mm, e l'installazione sospesa in orizzontale o verticale grazie ai 4 punti di fissaggio M8.

3.1. Caratteristiche Principali

- ▶ Diffusore 2-vie, Bass-reflex
- ▶ Amplificatore in Classe-D da 700W Continui / 1400W di Picco
- ▶ Copertura Angolare 90°H x 60°V
- ▶ DSP per il controllo di Crossover, EQ e Limiter a 2-Bande, Ottimizzazione di Fase e

Tempo

- ▶ 4 Preset EQ (Music, Live, Monitor, Speech)
- ▶ 2 Ingressi Mic-Line Combo e Uscita Mix Bilanciata
- ▶ Tasto On-Off per il Led Frontale
- ▶ Adattatore per Palo o Tripode da 35mm
- ▶ 4 Punti di Fissaggio per Golfari M8

4. DESCRIZIONE DEL PANNELLO POSTERIORE

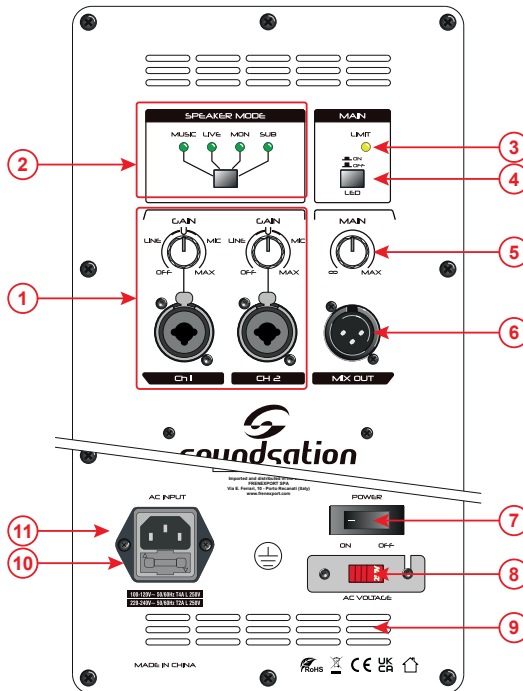

I diffusori attivi della serie Hyper-Pro Plus sono dotati di diversi connettori, comandi e indicatori il cui utilizzo è di fondamentale importanza.

1) Ingressi CH1 e CH2

Questa sezione comprende 2 connettori Combo per l'utilizzo di segnali bilanciati e sbilanciati sia XLR che Jack da 6,3mm. Qui è possibile collegare strumenti musicali, mixer, colonnine per DJ, ecc. Il segnale audio in ingresso può essere regolato utilizzando la relativa manopola.

 **Nota: Impostare il Gain al minimo prima di collegare un segnale audio. Una**

volta acceso il sistema, si consiglia di impostare il Gain a metà, poiché è un buon punto di partenza.

2) Modalità Speaker

Sono inclusi quattro preset per ottimizzare la risposta del cabinet in base alle proprie esigenze. Per scorrere tra i preset, utilizzare il pulsante Mode.

- ▶ MUSIC: Curva di EQ con bassi enfatizzati e medio-alti piatti
- ▶ LIVE: Curva di EQ simile a quella MUSIC, ma con diversa enfaticizzazione dei bassi
- ▶ MON: Curva di EQ con attenuazione di bassi e alti con leggero taglio sui medi per aumentare l'intelligibilità del parlato.
- ▶ VOCAL: Curva con taglio dei bassi e risposta piatta sui medi e alti.

 **Nota: L'impostazione dell'equalizzatore viene memorizzata e ripristinata dopo un ciclo di alimentazione.**

3) Limitatore

Questo LED indica che il limitatore è attivo quando la tensione di uscita dell'amplificatore supera il livello massimo o quando viene rilevato un sovraccarico di potenza. Veder lampeggiare questo LED può essere normale, ma se rimane acceso in maniera prolungata, abbassare il livello di ingresso.

4) Interruttore LED Anteriore

Questo interruttore consente di attivare/disattivare il LED frontale Blu.

5) Volume Master

Controlla il livello generale del diffusore. Impostare questo comando al minimo quando si accende o si spegne l'unità.

6) Mix Out

Uscita bilanciata che può essere utilizzata per collegare un secondo diffusore Hyper-Pro Plus o un sistema PA o di registrazione. Il livello del segnale MIX OUT non è influenzato dalla manopola MASTER VOLUME.

7) Interruttore di Alimentazione

Utilizzare questo interruttore per accendere e spegnere il diffusore. Assicurarsi che i controlli del Volume Master siano impostati al minimo quando si accende e si spegne il diffusore.

8) Selettore di Tensione

Prima di accendere per la prima volta il diffusore Hyper-Pro Plus, verificare che il voltaggio impostato sia corretto. Se il voltaggio è impostato in modo errato, si possono verificare dei danni. È protetto da un coperchio in Plexiglas per evitare una selezione accidentale ed errata della tensione.

9) Prese d'Aria

Sono fondamentali per garantire l'affidabilità dell'amplificatore. Consentono al raffreddamento interno di funzionare correttamente e di evitare il surriscaldamento dell'amplificatore. **NON OSTRUIRE QUESTE PRESE D'ARIA.**

10) Portafusibile

In caso di fusibile bruciato, per evitare il rischio di incendio e di danneggiare l'unità, sostituirlo solo con uno equivalente come descritto nel paragrafo "SPECIFICHE" a pagina 25. Prima di sostituire il fusibile, accertarsi che l'unità sia spenta e scollegata dalla presa di corrente.

11) Connettore IEC di Alimentazione

Collegare il cavo di alimentazione a una presa AC correttamente configurata per il modello specifico. In caso di bruciatura del fusibile, per prevenire il rischio di incendio e danneggiamento dell'unità, si prega di utilizzare solo il tipo di fusibile raccomandato come descritto nel paragrafo "SPECIFICHE" a pagina 25. Prima di sostituire il fusibile, assicurarsi che l'unità sia spenta e scollegata dalla presa AC.

 **NOTA: In caso di smarrimento del cavo di alimentazione AC, utilizzare sempre una spina tripolare con un terminale di messa a terra. La corrispondenza del filo è la seguente:**

Filo	Piedino	Simbolo Internazionale
Marrone	Fase	L
Blu	Neutro	N
Giallo/Verde	Terra	

 **ATTENZIONE: Connettere sempre il terminale di terra! Prestare attenzione alla propria sicurezza!**

Prima di essere messa in funzione per la prima volta, l'installazione deve essere approvata da un esperto.

5. CONNESSIONI AUDIO

Saranno necessari più cavi per le varie connessioni da e verso l diffusore. Fare riferimento alle immagini sotto che mostrano il cablaggio interno di questi cavi. Assicurarsi di utilizzare solo cavi di alta qualità.

Utilizzare cavi RCA normalmente in commercio per collegare sorgenti stereo sbilanciate con connettori di uscita RCA a ingressi stereo RCA Linea dell'unità Hyper-Pro Plus.

Naturalmente, si possono collegare anche apparecchiature bilanciate a ingressi sbilanciati. Utilizzare jack mono e stereo, assicurandosi che anello e collare siano collegati insieme (oppure i poli 1 e 3 nel caso di connettori XLR)

Uso bilanciato dei connettori XLR



In caso di utilizzo sbilanciato, i piedini 1 e 3 verranno saldati

Uso sbilanciato del connettore jack TS 1/4"

Ferma-cavo

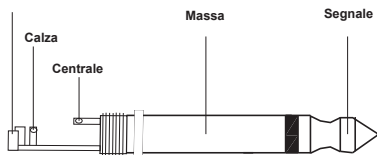

Uso bilanciato del connettore jack TRS 1/4" / presa cuffia con connettore TRS 1/4"

Ferma-cavo

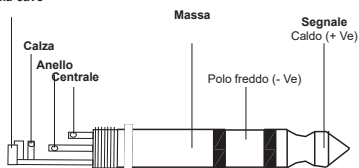

6. INSTALLAZIONE FISSA

L'installazione dei diffusori Hyper-Pro Plus deve essere organizzata e costruita in modo da poter reggere 10 volte il peso per 1 ora senza alcuna possibilità di cedimento.

L'installazione deve essere sempre assicurata con un dispositivo di sicurezza secondario (ad esempio prese o ganci adeguata). Questo accessorio di sicurezza secondario deve essere costruito in modo che nessuna parte dell'installazione possa cadere se l'attacco principale non funziona

Quando si effettuano manovre o interventi di manutenzione sull'unità, è vietato sostare nell'area sotto il luogo di installazione, su ponti, in luoghi di lavoro elevati e in altre aree a rischio. L'operatore deve assicurarsi che le misure di sicurezza e l'installazione tecnica siano approvate da un esperto prima di mettere in funzione l'unità per la prima volta e ogni volta che vengono effettuate modifiche.

IMPORTANTE: Le installazioni in punti alti richiedono una vasta esperienza, incluso (ma non limitato a) il calcolo dei limiti di carico di lavoro, del materiale di installazione utilizzato e l'ispezione periodica di sicurezza di tutto il materiale di installazione e dell'unità. Se mancano queste qualifiche, non bisogna **MAI** tentare l'installazione da soli, avvalendosi invece di un installatore professionale. Un'installazione errata può provocare gravi lesioni personali.

Se l'unità deve essere messa più in basso da una posizione alta come un soffitto o strutture alte, devono essere utilizzati sistemi di tralici professionali. Il diffusore non deve mai essere installato in modo che possa oscillare liberamente.

ATTENZIONE: I diffusori possono causare gravi lesioni nel caso di cedimento e caduta. In caso di dubbi sulla sicurezza di una possibile installazione, non installare l'unità!

7. SCHEMI DI COLLEGAMENTO

7.1. Esempi per Connessioni di Ingresso

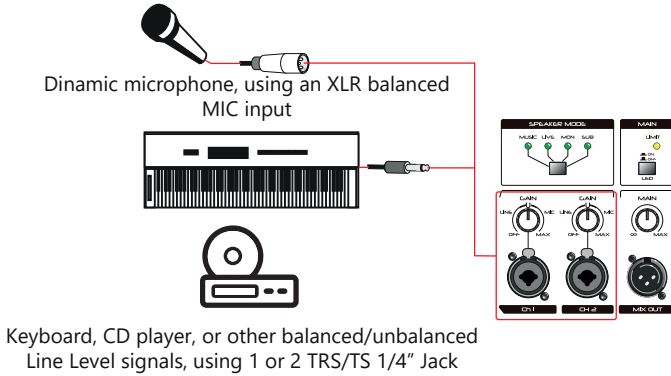

7.2. Sistema Audio Stereo con Mixer

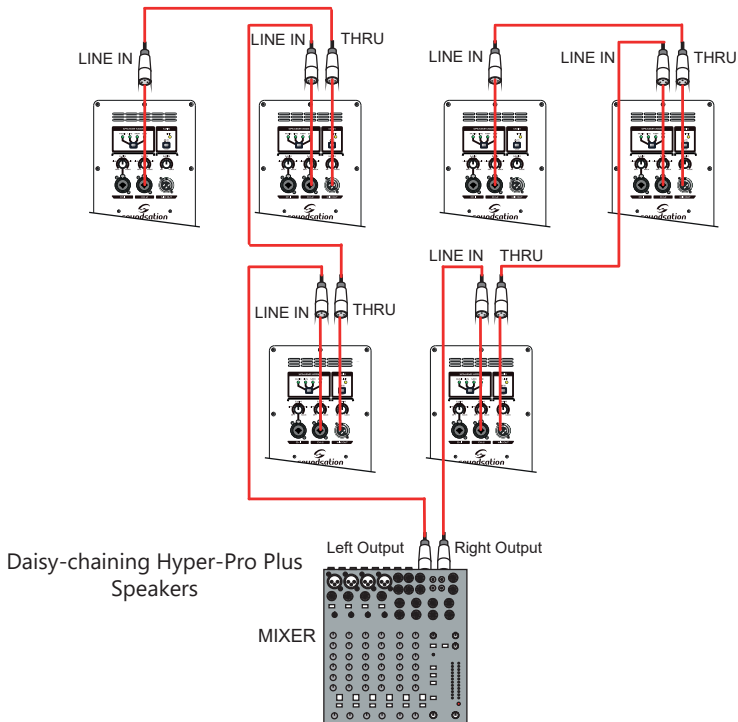

7.3. Sistema Audio con Subwoofer attivi Hyper-Bass

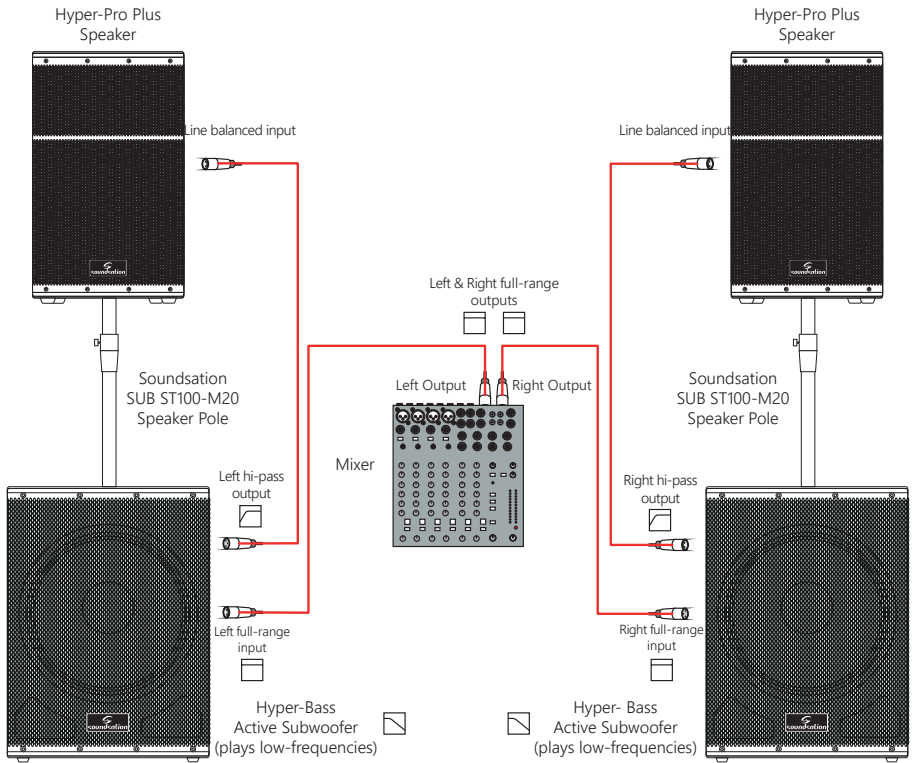

8. SPECIFICHE

	Hyper-Pro 12Plus	Hyper-Pro 15Plus
Tipo di sistema	Diffusore Attivo a 2-Vie con Bass-Reflex	
Potenza nominale	700W Continuo, 1400W di Picco	
Risposta in frequenza	45Hz-20kHz	41Hz-20kHz
SPL max	130dB SPL	131dB SPL
Driver LF	Woofer Custom 12"	Woofer Custom 15"
Driver HF	Driver a compressione 1"	
Copertura	90°H x 60°V	
Frequenza di crossover	2.5kHz	12.5kHz
Connettori di ingresso	2x Connettori Jack 6,3mm bilanciati Combo XLR/1/4"	
Connettori di uscita	1x XLR Bilanciato (Mix Output)	
Indicatori	Alimentazione, Clip, Preset, Led Anteriore	
EQ	4 preset (Music, Live, Monitor, Vocal)	
DSP	Crossover, EQ, Limitatori Dual Band, Allineamento di Fase e Ritardo LF/HF	
Controlli	2x Channel Gain, Volume Principale, On/Off Led Frontale, Ground Lift, Preset EQ	
Alimentazione CA	100-120 V~ o 220-240 V~ 50/60 Hz (selezionabile dall'utente)	
Consumo energetico	360W Tipico	
Cabinet	Polipropilene	
Maniglie	2 sui lati, 1 sulla parte superiore	
Angolo di monitoraggio	45°	
Finitura	Nero	
Griglia	Acciaio verniciato a polvere con schiuma acustica	
Montaggio su palo	Presa da 36mm	
Flying points	4x M8	
Dimensioni (LxPxA)	357x 356 x 610 mm (14,1" x 14" x 27")	420 x 385 x 694 mm (16,5" x 15,2" x 27,3")
Peso netto	14,4 kg - 31,7 lbs.	18 kg - 39,7 lbs.
Dimensioni Imballo (LxPxA)	440 x 440 x 685 mm (17,3" x 17,3" x 27")	500 x 465 x 775 mm (19,7" x 18,3" x 30,5")
Peso Lordo	16,8Kg - 37 lbs.	121,4Kg - 47.2 lbs.

NOTA: I nostri prodotti sono soggetti ad un processo di continuo ed ulteriore sviluppo. Le caratteristiche tecniche sono soggette a modifiche senza preavviso.

9. GARANZIA E ASSISTENZA

Tutti i prodotti Soundsation dispongono di una garanzia di due anni. Questa garanzia di due anni è valida dalla data di acquisto, come indicato dal documento di acquisto.

I seguenti casi / componenti non sono coperti dalla garanzia di cui sopra:

- Tutti gli accessori forniti con il prodotto
- Uso improprio
- Guasto dovuto all'usura
- Ogni modifica del prodotto effettuata dall'utente o da terzi

Soundsation deve soddisfare gli obblighi di garanzia dovuti a eventuali materiali non conformi o difetti di fabbricazione, rimediando gratuitamente e a discrezione di Soundsation sia mediante riparazione o sostituendo singole parti o l'intero apparecchio. Eventuali parti difettose rimosse da un prodotto durante il corso di una richiesta di garanzia diventano di proprietà di Soundsation.

Durante il periodo di garanzia, i prodotti difettosi possono essere restituiti al rivenditore Soundsation locale con prova di acquisto originale. Per evitare danni durante il trasporto, si prega di utilizzare l'imballo originale, se disponibile. In alternativa è possibile inviare il prodotto a SERVIZIO ASSISTENZA Soundsation - Via Enzo Ferrari, 10 - 62017 Porto Recanati - Italia. Per poter inviare un prodotto al centro di assistenza è necessario un numero di RMA. Le spese di trasporto devono essere coperte dal proprietario del prodotto.

Per ulteriori informazioni visitate il sito: www.soundsationmusic.com

10. AVVISO

LEGGETE ATTENTAMENTE - solo per UE e SEE (Norvegia, Islanda e Liechtenstein).



Questo simbolo indica che il prodotto non deve essere smaltito con i rifiuti domestici, in base alla direttiva RAEE (2202/96/CE) e legislazione nazionale.

Il prodotto deve essere consegnato a un centro di raccolta differenziata o, in caso di ritiro dell'usato quando si acquista un nuovo prodotto simile, ad un rivenditore autorizzato per il riciclaggio di apparecchiature elettriche ed elettroniche (WEEE).

Un uso improprio di questo tipo di rifiuti può avere un impatto negativo sull'ambiente e sulla salute umana a causa di sostanze potenzialmente pericolose che sono generalmente associate alle apparecchiature elettriche ed elettroniche. Allo stesso tempo, la vostra collaborazione per il corretto smaltimento di questo prodotto contribuirà a un utilizzo efficace delle risorse naturali.

Per ulteriori informazioni sui punti di raccolta delle apparecchiature da rottamare, contattate il comune, l'autorità di gestione dei rifiuti, strutture coinvolte nel sistema RAEE o il servizio di smaltimento dei rifiuti domestici.



This product is imported in EU by
Questo prodotto viene importato nella UE da
FRENEXPORT SPA – Via Enzo Ferrari, 10 - 62017 Porto Recanati - Italy

www.soundsationmusic.com

Soundsation® is a registered trademark of FRENEXPORT SPA - Italy
Soundsation® è un marchio di fabbrica registrato della FRENEXPORT SPA - Italy

