

SEIKAKU TECHNICAL GROUP LIMITED

客 戶	TOPP PRO				
料 號	NF03474				
品 名	說明書-RS 英西文				
規 格	TPSARK SERIES TOPP PRO_V1.2				
公司機種(客戶機種)成品料號	TPSARK 12A/15A/12/15				
重 量 / 基 數	0.036KG/1				
材 質	NH00149 5:2				
紙張展開性質	<input checked="" type="checkbox"/> A3	<input type="checkbox"/> A4	<input type="checkbox"/> A5	<input type="checkbox"/> 其它	紙張展開數量 10PCS
核 准	審 核		校 稿		製 稿
					

產品文件編號: PHFUA102-201009000002

陽片數量: 20 張

依工程師要求修改出圖,附陽片.

變更單號:QHFBE004-20110800005



TOPP PRO MUSIC GEAR

www.topppro.com

TPS ARK SERIES

NF03474-1.2



TPS ARK SERIES

User's Manual

ABS PLASTIC ENCLOSURES
TPS ARK 8A/10A/12A / 15A/8/10/12 /15

8"

Speaker Cabinet



10"

Speaker Cabinet



12"

Speaker Cabinet



15"

Speaker Cabinet

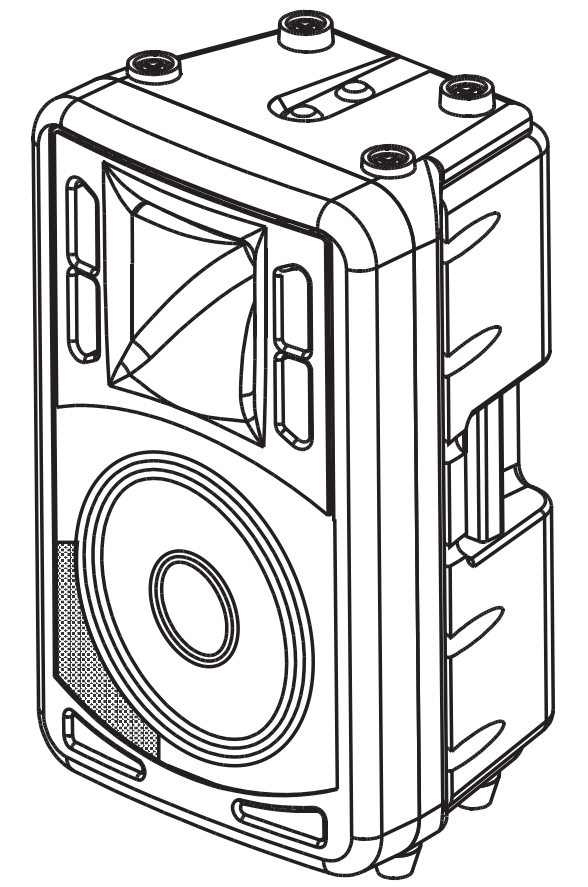

Safety Related Symbols



This symbol, wherever used, alerts you to the presence of un-insulated and dangerous voltages within the product enclosure. These are voltages that may be sufficient to constitute the risk of electric shock or death.



This symbol, wherever used, alerts you to important operating and maintenance instructions.



Protective Ground Terminal



AC mains (Alternating Current)



AC mains (Alternating Current)



ON: Denotes the product is turned on.



OFF: Denotes the product is turned off.

WARNING

Describes precautions that should be observed to prevent the possibility of death or injury to the user.



CAUTION

Describes precautions that should be observed to prevent damage to the product.

Disposing of this product should not be placed in municipal waste but rather in a separate collection.

WARNING

Power Supply

Ensure that them a inssource voltage (AC outlet) matches the voltage rating of the product. Failure to do so could result in damage to the product and possibly the user. Unplug the product before electrical storms occur and when unused for long periods of time to reduce the risk of electric shock or fire.

External Connection

Always use proper ready-made insulated mains cabling (power cord). Failure to do so could result in shock/death or fire. If in doubt, seek advice from a registered electrician.

Do Not Remove Any Covers

Within the product are areas where high voltages may present. To reduce the risk of electric shock do not remove any covers unless the AC mains power cord is removed. Covers should be removed by qualified service personnel only.

No user serviceable parts inside.

Fuse

To prevent fire and damage to the product, use only the recommended fuse type as indicated in this manual. Do not short-circuit the fuse holder. Before replacing the fuse, make sure that the product is OFF and disconnected from the AC outlet.

Protective Ground

Before turning the unit ON, make sure that it is connected to Ground. This is to prevent the risk of electric shock.

Never cut internal or external Ground wires. Like wise, never remove Ground wiring from the Protective Ground Terminal.

Operating Conditions

Always install in accordance with the manufacturer's instructions.

To avoid the risk of electric shock and damage, do not subject this product to any liquid/rain or moisture. Do not use this product when in close proximity to water.

Do not install this product near any direct heat source. Do not block areas of ventilation. Failure to do so could result in fire.

Keep product away from naked flames.

IMPORTANT SAFETY INSTRUCTIONS

Read these instructions

Follow all instructions

Keep these instructions. Do not discard.

Heed all warnings.

Only use attachments / accessories specified by the manufacturer.

Power Cord and Plug

Do not tamper with the power cord or plug. These are designed for your safety.

Do not remove Ground connections!

If the plug does not fit your AC outlet seek advice from a qualified electrician.

Protect the power cord and plug from any physical stress to avoid risk of electric shock.

Do not place heavy objects on the power cord. This could cause electric shock or fire.

Cleaning

When required, either blow off dust from the product or use a dry cloth.

Do not use any solvents such as Benzol or Alcohol.

For safety, keep product clean and free from dust.

Servicing

Refer all servicing to qualified service personnel only.

Do not perform any servicing other than those instructions contained within the User's Manual.

PORTABLE CART WARNING



Carts and stands - The component should be used only with a cart or stand that is recommended by the manufacturer. A component and cart combination should be moved with care. Quick stops, excessive force, and uneven surfaces may cause the component and cart combination to overturn.

Garantía

Topp Pro garantiza el normal funcionamiento del producto contra cualquier defecto de fabricación y/o vicio de material, por el término de (12) meses, contados a partir de la fecha de compra por parte del usuario, comprometiéndose a reparar o cambiar, a su elección, sin cargo alguno, cualquier pieza o componente que fallare en condiciones normales de uso dentro del período mencionado.

Para que ésta garantía sea válida, el comprador original deberá presentar este certificado debidamente sellado y firmado por la casa vendedora, acompañado por la correspondiente factura de compra donde constará el modelo y número de serie del equipo adquirido.

La garantía no cubre:

- Daños ocasionados por el uso indebido del producto, reparación y/o modificación efectuados por personas no autorizadas por **Topp Pro**.
- Daños ocasionados por la conexión del equipo a otros equipos distintos de los especificados en el manual de uso, o bien por mala conexión a estos últimos.
- Daños ocasionados por tormentas eléctricas, golpes y/o transporte incorrecto.
- Daños ocasionados por excesos o caídas de tensión en la red o por conexión a redes con una tensión distinta a la requerida por la unidad.
- Daños ocasionados por la presencia de arena, ácido de pilas, agua, o cualquier elemento extraño en el interior del equipo.
- Deterioros producidos por el transcurso del tiempo, uso y/o desgaste normal de la unidad.
- Alteración o ausencia del número de serie de fábrica del equipo.

Las reparaciones solamente podrán ser llevadas a cabo el servicio técnico autorizado por **Topp Pro**, que informará acerca del plazo y demás detalles de las reparaciones a efectuarse conforme a esta garantía.

Topp Pro, reparará esta unidad en un plazo no mayor a 30 días contados a partir de la fecha de entrada de la unidad al Servicio Técnico. En aquellos casos en que debido a la particularidad del repuesto, fuera necesaria su importación, el tiempo de reparación y la viabilidad de la misma estarán sujetos a las normas vigentes para la importación de partes, en cuyo caso se informará al usuario acerca del plazo y posibilidad de reparación.

A efectos de su correcto funcionamiento, y de la validez de ésta garantía, este producto deberá ser instalado y utilizado de acuerdo a las instrucciones que se encuentran detalladas en el manual adjunto o en el envase del producto.

Esta unidad podrá presentarse para su reparación, junto a la factura de compra (o cualquier otro comprobante donde conste la fecha de compra), a su distribuidor autorizado **Topp Pro** o a un centro de servicio técnico autorizado por **Topp Pro**.

Exclusión de daños:

LA RESPONSABILIDAD DE TOPP PRO POR CUALQUIER PRODUCTO DEFECTUOSO SE LIMITA A LA REPARACIÓN O AL REEMPLAZO DEL MISMO, A OPCIÓN DE TOPP PRO. SI ELEGIMOS SUBSTITUIR EL PRODUCTO, EL REEMPLAZO PUEDE SER UNA UNIDAD REACONDICIONADA. TOPP PRO NO SERÁ RESPONSABLE POR LOS DAÑOS BASADOS EN LA INCONVENIENCIA, PÉRDIDA DE USO, BENEFICIOS PERDIDOS, AHORROS PERDIDOS, POR EL DAÑO A OTROS EQUIPO O A OTROS ARTÍCULOS EN EL SITIO DE USO, O POR NINGUN OTRO DAÑO SI ES FORTUITO, CONSECUENTE O DE OTRO TIPO, AUNQUE TOPP PRO HAYA SIDO ADVERTIDO DE LA POSIBILIDAD DE TALES DAÑOS.

Algunos países o estados no permiten la exclusión o la limitación a los daños fortuitos o consecuentes, así que la limitación antedicha puede no aplicarse a usted.

Esta garantía le da derechos legales específicos, usted puede también tener otros derechos que varían de estado a estado o de país a país.

8

Especificaciones Técnicas

Modelo Pasivo	TPS ARK-15
Tipo	2 Vías
Consumo Programa	500 Watts
Consumo Picos	1000 Watts
Sensibilidad (1M/1W)	97dB / 126dB Máx.
Frecuencia de Respuesta	50Hz-20KHz (-10dB)
Corte de Crossover	3.3KHz
Protección	PTC para las HF
Impedancia	8 Ohmios
Bocina	15" (385mm) / 2" Bobina, con ventilación
Driver	Neodimio 1" Salida, 1.4" Bobina
Conectores	2 x SPK4 (Pin1+, Pin1-)
Gabinete	Parrilla Metálica, Caja de ABS y soportes de Hule
Dimensiones (H*W*D)	27.95" (710mm) x 17.7" (450mm) x 23.4" (470mm)
Peso Neto	37.3lbs / 16.9Kg
Volumen	5.3CFT

Modelo Activo	TPS ARK-15A
Tipo	2 Vías Activas
Consumo Programa	750W Bi-AMP (600W Bajos / 150W Altos)
Consumo Picos	1500W Bi-AMP (1200W Bajos / 300W Altos)
Bocina	15" Woofer, 2" Bobina, con ventilación
Driver	Neodimio 1" Salida, 1.4" de Bobina
Sensibilidad	97dB / 126dB Máx.
Sensibilidad de Entrada	0dBu
Impedancia	Línea de Entrada 15k Ohmios
Corte de Crossover	3.8KHz
Frecuencia de Respuesta	50Hz-20KHz (-10dB)
Protección	Sobre Temperatura y Corto Circuito
Conectores de Entrada	Combo-XLR / USB para el Lector de Música MP3
Controles Externos	Volumen / Encendido con Led Verde / Clip con Led Rojo / Tierra
Fuente de Poder	Seleccionable 110-120V-50/60Hz or 220-240V-50/60Hz
Gabinete	Parrilla Metálica, Gabinete con Soportes de Hule
Dimensiones (HxWxD)	27.95" (710mm) x 17.7" (450mm) x 23.4" (470mm)
Peso Neto	22.2 kg / 48.94 lbs.
Volumen	5.3CFT

Table of Contents

1. INTRODUCTION	4
2. USEFUL TIPS	4
3. USEFUL DATA	4
4. BACK PANEL DESCRIPTION	5
5. CONNECTION PLATE	10
6. FREQUENCY RESPONSE DIAGRAM	12
7. WIRE CONNECTIONS	14
8. TECHNICAL SPECIFICATIONS	15
9. GUARANTEE	19

Don't forget to visit our website at www.toppopro.com for more information about this and other Topp Pro products.

1 Introduction

Thank you for choosing **TOPP PRO**. The new **TOPP PRO MUSIC GEAR ARK Series** cabinets have been designed to provide a cost effective high grade solution while maintaining high quality cabinet construction and optimum components.

The TPS ARK Series, depending on the model, can be used for all types of applications including, but not limited to, churches, conference centers and discos. The woofer and neodymium driver combination provides excellent performance rivaling those cabinets costing much more.

Our Professional Audio Products are designed and tested by a highly qualified engineering team with more than 30 years of experience. Great pride & care is placed in delivering products with excellent performance, specifications and dependable reliability. Also great emphasis is placed in creating and bringing to market products that can fill multiple applications and also offer customers exceptional values. Every **TOPP PRO** Audio product is tested and must comply to very strict Standards.

2 Useful Tips

- Speakers should be placed in a position that allows for unobstructed sound projection. In many instances it's beneficial for speakers to elevate on tripod stands to achieve maximum dispersion and reach. Consider TSS209 PRO speaker stand or equivalent to raise speakers.
- Use professional advice or service when hanging and installing speakers. Please takes precautions to secure them to prevent them from falling and hurting someone, damaging cabinet or components. Please comply with all pertinent Regulations.
- Use quality cables. Using quality cables ensure best possible sound. Consider using TOPP PRO 16 or 14 gauge cables or equivalent.
- For best results match the speakers to a good amplifier that matches the wattage and impedance of your speakers. Proper amplification power results in good quality audio and longer component life. Check out.
- Avoid pointing microphone directly at an amplified speaker otherwise could cause feedback possible damaging speaker components and your hearing.

Enjoy the sound!

3 Useful Data

Please write your serial number here for future reference.

Serial Number:

Date of Purchase:

Purchased at:

Especificaciones Técnicas

8

Modelo Activo	TPS ARK-10A
Tipo	2 Vías Activas
Consumo Programa	500W Bi-AMP (400W Bajos / 100W Altos)
Consumo Picos	1000W Bi-AMP (800W Bajos / 200W Altos)
Bocina	10" Woofer, 2" Bobina, con ventilación
Driver	Neodimio 1" Salida, 1" de Bobina
Sensibilidad	93dB / 120dB Máx.
Sensibilidad de Entrada	0dBu
Impedancia	Línea de Entrada 15k Ohmios
Corte de Crossover	3.2KHz
Frecuencia de Respuesta	68Hz-20KHz (-10dB)
Protección	Sobre Temperatura y Corto Circuito
Conectores de Entrada	Combo-XLR
Controles Externos	Volumen / Encendido con Led Verde / Clip con Led Rojo / Tierra
Fuente de Poder	Seleccionable 110-120V~50/60Hz or 220-240V~50/60Hz
Gabinete	Parrilla Metálica, Gabinete con Soportes de Hule
Dimensiones (HxWxD)	20.5" (521mm) x 13.4" (342mm) x 11.8" (300mm)
Peso Neto	9.03 kg / 19.9 lbs.
Volumen	2.9CFT

Modelo Pasivo	TPS ARK-12
Tipo	2 Vías
Consumo Programa	400 Watts
Consumo Picos	800 Watts
Sensibilidad (1M/1W)	95dB / 124dB Máx.
Frecuencia de Respuesta	55Hz-20KHz (-10dB)
Corte de Crossover	3.0KHz
Protección	PTC para las HF
Impedancia	8 Ohmios
Bocina	12" (305mm) / 2" Bobina, con ventilación
Driver	Neodimio 1" Salida, 1.4" Bobina
Conectores	2 x SPK4 (Pin1+, Pin1-)
Gabinete	Parrilla Metálica, Caja de ABS y soportes de Hule
Dimensiones (H*W*D)	23.62" (600mm) x 16.7" (425mm) x 13.8" (350mm)
Peso Neto	30.64lbs / 13.9Kg
Volumen	3.3CFT

Modelo Activo	TPS ARK-12A
Tipo	2 Vías Activas
Consumo Programa	750W Bi-AMP (600W Bajos / 150W Altos)
Consumo Picos	1500W Bi-AMP (1200W Bajos / 300W Altos)
Bocina	12" Woofer, 2" Bobina, con ventilación
Driver	Neodimio 1" Salida, 1.4" de Bobina
Sensibilidad	95dB / 124dB Máx.
Sensibilidad de Entrada	0dBu
Impedancia	Línea de Entrada 15k Ohmios
Corte de Crossover	2.3KHz
Frecuencia de Respuesta	60Hz-20KHz (-10dB)
Protección	Sobre Temperatura y Corto Circuito
Conectores de Entrada	Combo-XLR / USB para el Lector de Música MP3
Controles Externos	Volumen / Encendido con Led Verde / Clip con Led Rojo / Tierra
Fuente de Poder	Seleccionable 110-120V~50/60Hz or 220-240V~50/60Hz
Gabinete	Parrilla Metálica, Gabinete con Soportes de Hule
Dimensiones (HxWxD)	23.62" (600mm) x 16.7" (425mm) x 13.8" (350mm)
Peso Neto	17.2 kg / 37.9 lbs.
Volumen	3.3CFT

Especificaciones Técnicas

Modelo Pasivo	TPS ARK 8
Tipo	2 Vías
Consumo Programa	200 Watts
Consumo Picos	400 Watts
Sensibilidad (1M/1W)	90dB / 113dB Máx.
Frecuencia de Respuesta	70Hz-20KHz (-6dB)
Corte de Crossover	3.2KHz
Protección	PTC para las HF
Impedancia	8 Ohmios
Bocina	8" (205mm) / 1.5" Bobina, con ventilación
Driver	Neodimio 1" Salida, 1" Bobina
Conectores	2 x SPK4 (Pin1+, Pin1-)
Gabinete	Parrilla Metálica, Caja de ABS y soportes de Hule
Dimensiones (H*W*D)	16.1"(410 mm)x10.6"(268mm)x10.2"(260mm)
Peso Neto	6.2 kg / 13.9 lbs
Volumen	1.1 CFT

Modelo Activo	TPS ARK 8A
Tipo	2 Vías Activas
Consumo Programa	250W Bi-AMP (200W Bajos / 50W Altos)
Consumo Picos	500W Bi-AMP (400W Bajos / 100W Altos)
Bocina	8" Woofer, 1.5" Bobina, con ventilación
Driver	Neodimio 1" Salida, 1" de Bobina
Sensibilidad	92dB / 116 dB Máx.
Sensibilidad de Entrada	0dBu
Impedancia	Línea de Entrada 15k Ohmios
Corte de Crossover	3KHz
Frecuencia de Respuesta	70Hz-20KHz (-6dB)
Protección	Sobre Temperatura y Corto Circuito
Conectores de Entrada	COMBO - LINE IN/XLR - LINK
Controles Externos	Volumen / Encendido con Led Verde / Clip con Led Rojo / Tierra
Fuente de Poder	Seleccionable 110-120V~50/60Hz or 220-240V~50/60Hz
Gabinete	Parrilla Metálica, Gabinete con Soportes de Hule
Dimensiones (HxWxD)	16.1"(410 mm)x10.6"(268mm)x10.2"(260mm)
Peso Neto	7.52 kg / 16.6 lbs.
Volumen	1.1 CFT

Modelo Pasivo	TPS ARK-10
Tipo	2 Vías
Consumo Programa	300 Watts
Consumo Picos	600 Watts
Sensibilidad (1M/1W)	93dB / 118dB Máx.
Frecuencia de Respuesta	68Hz-20KHz (-10dB)
Corte de Crossover	3.2KHz
Protección	PTC para las HF
Impedancia	8 Ohmios
Bocina	10" (305mm) / 2" Bobina, con ventilación
Driver	Neodimio 1" Salida, 1" Bobina
Conectores	2 x SPK4 (Pin1+, Pin1-)
Gabinete	Parrilla Metálica, Caja de ABS y soportes de Hule
Dimensiones (H*W*D)	20.5" (521mm) x 13.4" (342mm) x 11.8" (300mm)
Peso Neto	18.63lbs / 8.45Kg
Volumen	2.9CFT

Back Panel Description

ACTIVE FULL-RANGE Speaker for TPS ARK 12A / 15A

- (1) USB Player(Optional)
- (2) LINE IN with combo and XLR
- (3) MIX OUT on XLR
- (4) GND switch
- (5) VOLUME control
- (6) AC INPUT voltage selector
- (7) Main power switch
- (8) Input AC POWER Socket with AC fuse

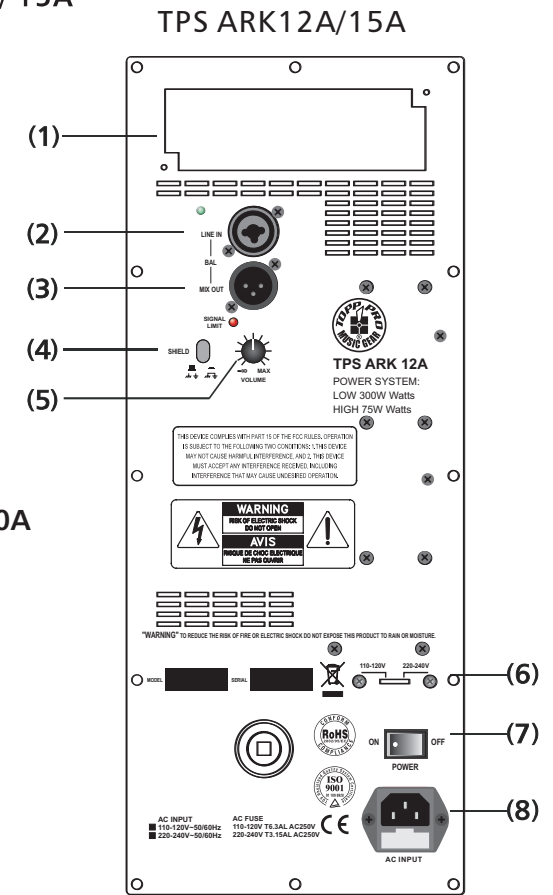

ACTIVE FULL-RANGE Speaker for TPS ARK 8A/10A

- (1) LINE IN with combo and XLR
- (2) LINK on XLR
- (3) GND switch
- (4) VOLUME control
- (5) AC INPUT voltage selector
- (6) Main power switch
- (7) Input AC POWER Socket with AC fuse

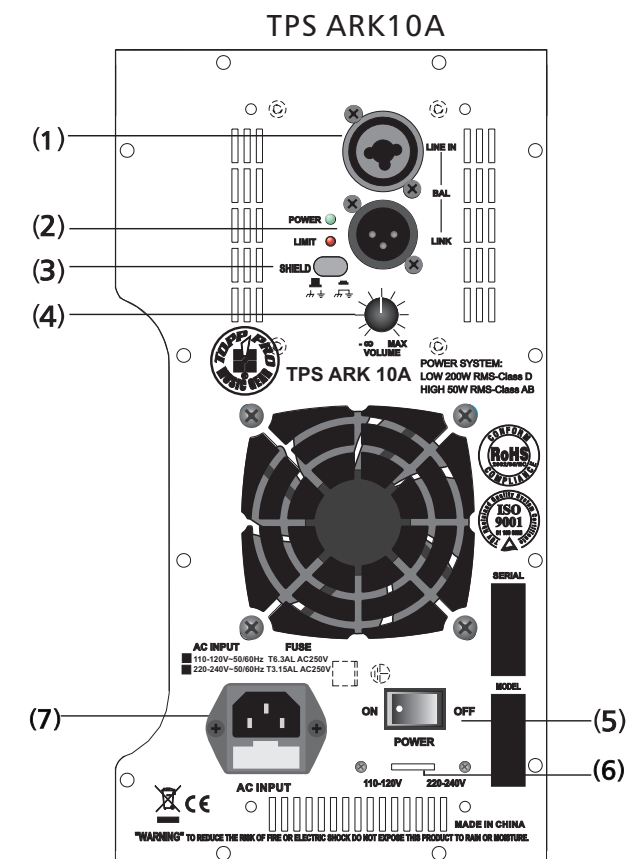
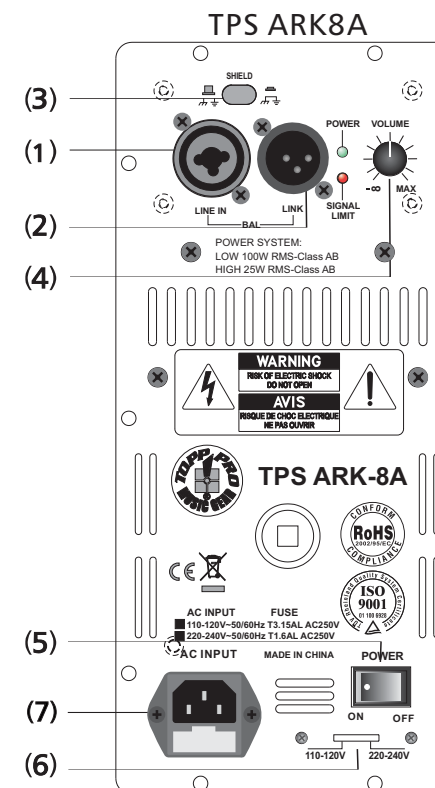

4

Panel Description

PASSIVE FULL-RANGE SPEAKER for ARK8/10/12/15

- (1) SPEAKON: Receive the power that coming from an external power amplifier or connect in parallel with a second speaker cabinet. (SPK +1/-1connected; +2/-2 not connected).

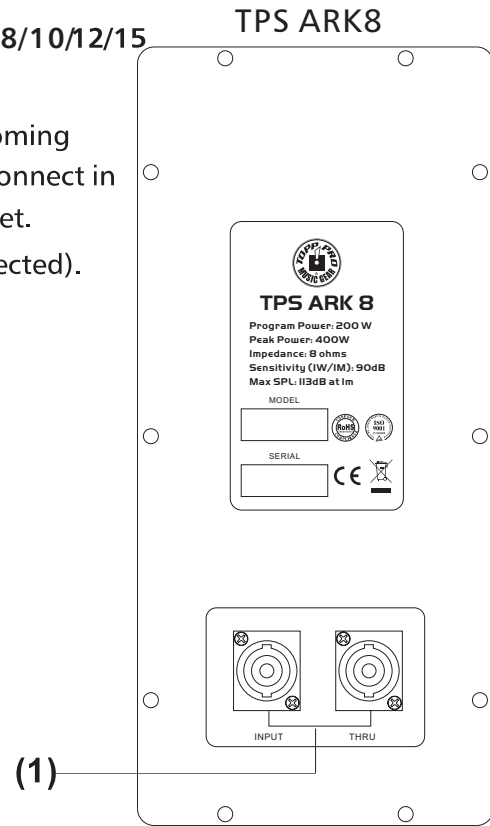

TPS ARK10

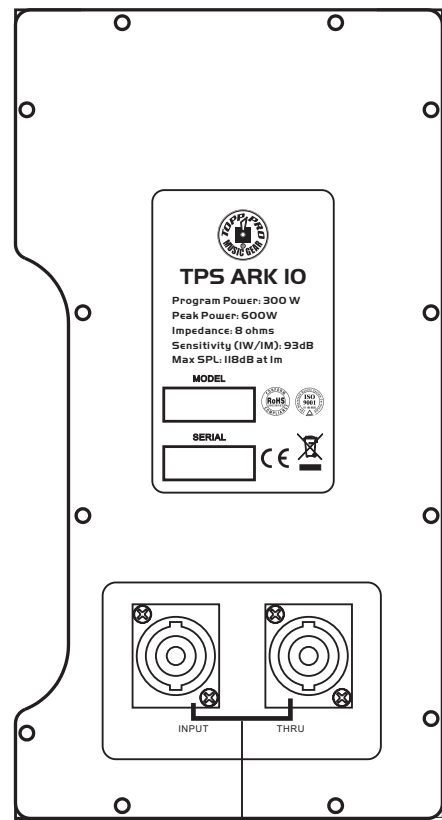

TPS ARK12/15



7

Configuración de Alambrado

Cualquiera de los dos conectores, ya sea el TRS de 1/4 o el XLR, pueden alambrarse en modo no balanceado o balanceado, dependiendo de la necesidad de trabajo. Los siguientes son unos ejemplos de cómo se pueden alambra estos conectores:

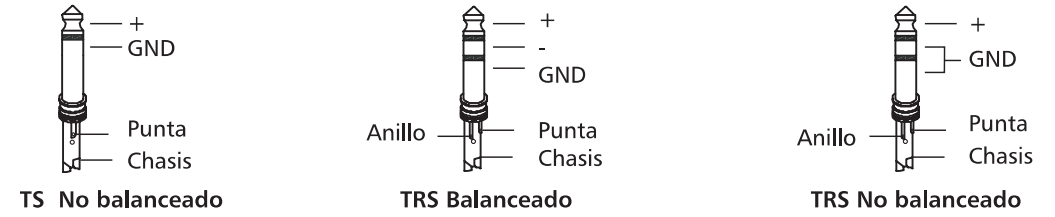

Conectores XLR

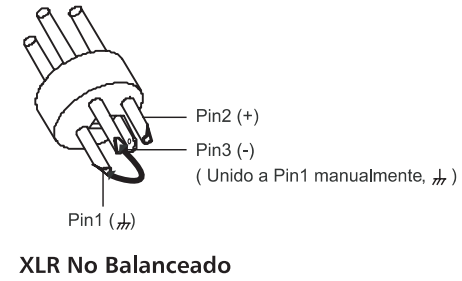

Conexión en Línea

Como se mencionó antes, esta unidad cuenta con varios tipos de conectores, para diferentes aplicaciones. Los siguientes son algunos ejemplos de conexiones que se utilizan como interfase entre diferentes equipos.

Balanceado

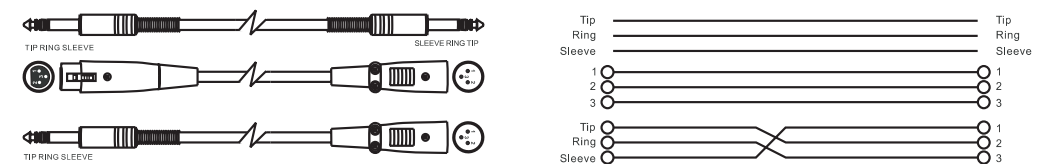

No Balanceado

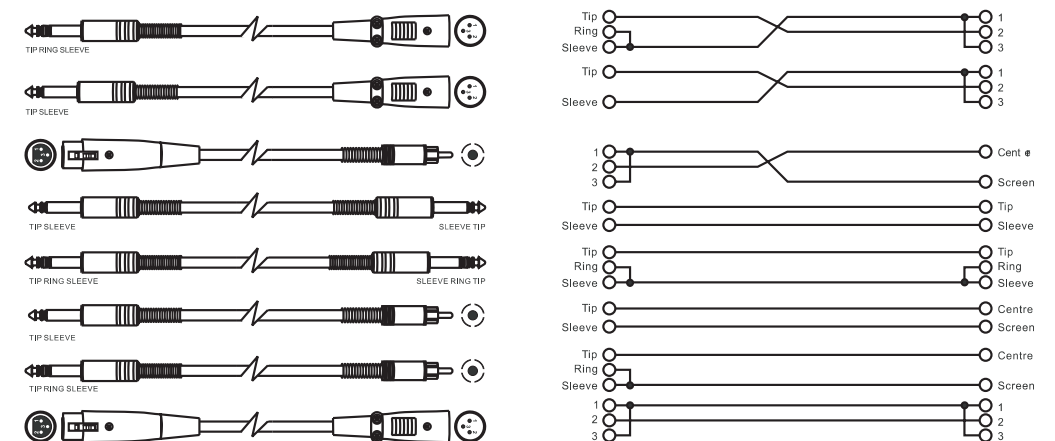

6

Respuesta de Frecuencia

TPS ARK 8A

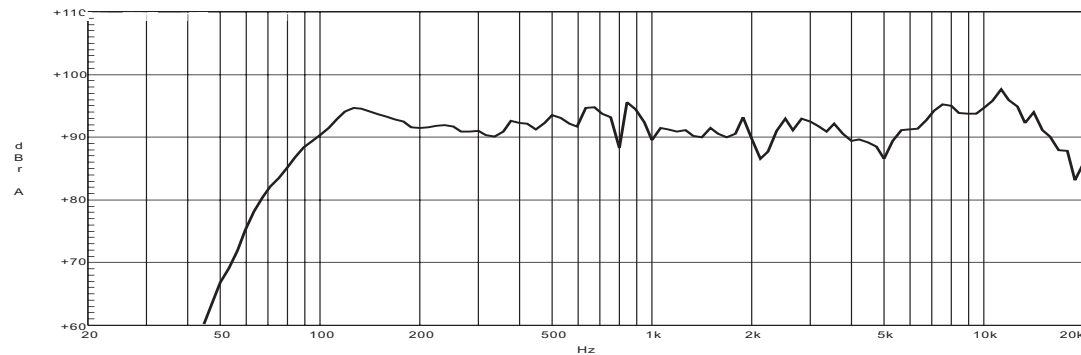

TPS ARK-10A

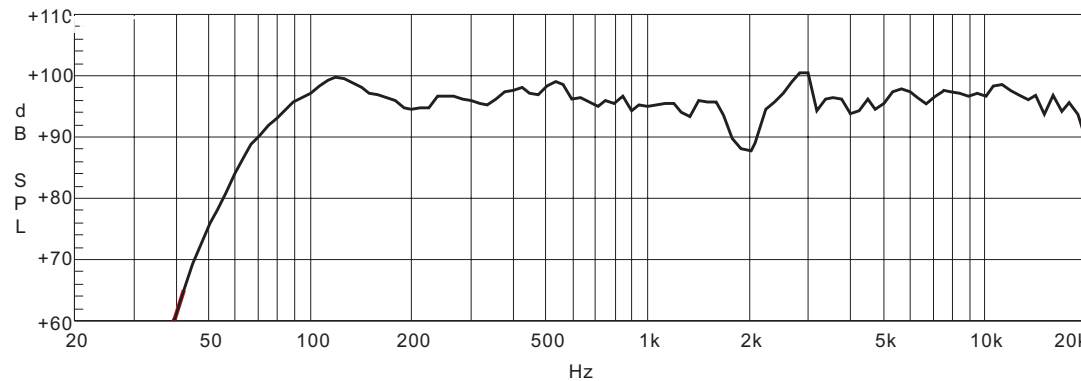

TPS ARK-12A

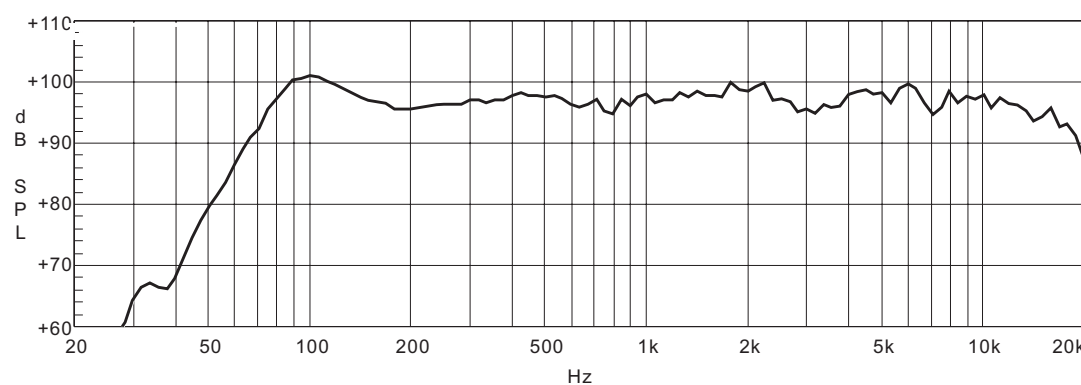

TPS ARK-15A

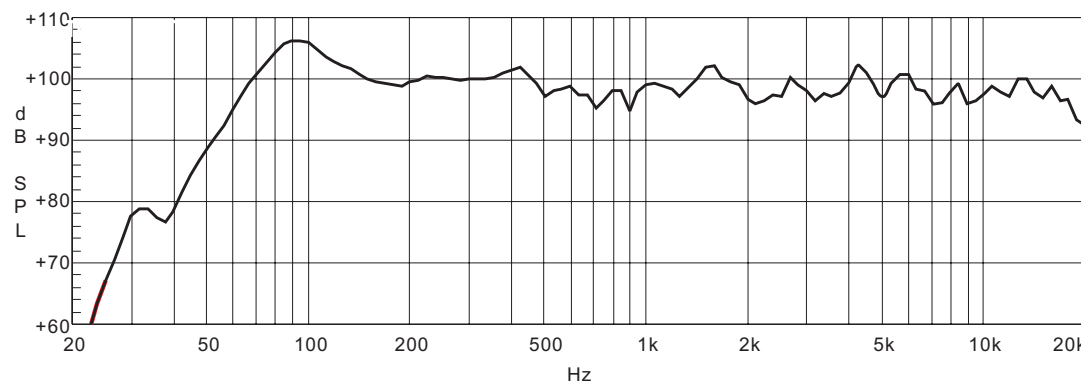

4

Panel Description

USB Player Section (Optional for TPS ARK 12A/15A)

This section can be selected and installed according to user's requirement. Please see the installation procedure on page 9.(USB Module Installation)

Option One - Song Module

The file system of USB memory for USB players is FAT16 and FAT32, and these players can only decode MP3. It has 7 rank subordinate folders at most.

1- USB port: For connecting with USB memory equipment.

2- **PRE**: In pause state, press this key, it will go to the previous song and still keep in pause state; In play state, press this key, it will go to the previous song and start playing; Furthermore, press this key and hold for a few seconds to decrease the volume.

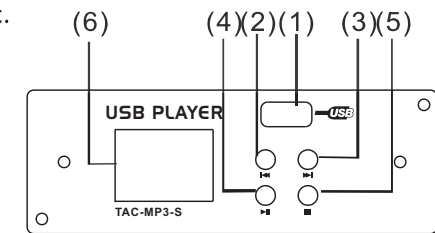

3- **NEXT**: In pause state, press this key it will go to the next song and still keep in pause state; In play state, press this key it will go to the next song and start playing; Furthermore press this key and hold for a few seconds to increase the volume.

4- **PLAY/PAUSE**: In play state, press this key to pause the player; In pause state, press it to start playing.

5- **STOP**: In play state, press this key to stop playing and all the songs in USB memory will appear on the display; In stop state, press **STOP/PRE/NEXT** keys again to go to first song and the player will keep in pause state, then press **PLAY/PAUSE** key to play the song.

6- **DISPLAY**: All the USB player information are monitored through this sexy and magic display.

Operation Instruction for Song Module

1- When no USB key inserted, the display will show as Fig. 1.

2- Inserted the USB key, the USB player starts to search the songs in USB key, and the display shows "Searching". At the end of the search, the display will show as Fig. 2. Using **PRE/NEXT** keys, you can select one of following three menu options ("Playing", "Program" and "Folder List"). Press Playing, the unit will enter into the corresponding operation mode.



Fig 1



Fig 2

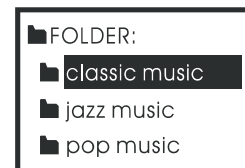

Fig 3

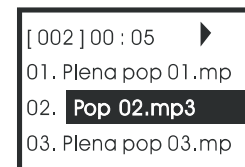

Fig 4

3- "Playing" mode - single song play

a). In Fig 2, selecting the Playing mode to recall following interface. This display shows the name of all the folders containing MP 3 files. Using the **PRE/NEXT** keys, you can scan the folders, then press **PLAY/PAUSE** key, you will open corresponding folders. Press **STOP** to return to Fig 2 interface.

b). After opening the folder, the display will show as Fig 3. This display shows MP 3 file list, and scrolling list using **PRE/NEXT** keys you can choose the desired song. Press the **PLAY/PAUSE** key, the selected song playback will start. In order to stop playback, you just need to press the **stop** key. Then, if you press the **PLAY/PAUSE** key, the song playback will start from the pause point, if you press again the **stop** key, the system will return to Fig 3 interface.

4 Back Panel Description

4-"Program" mode

a) In Fig 2, select "Program" to enter into the following interface:

"Play list Set": Set the playing list.

"Playing List": Play list.

Press **PRE** / **NEXT** key to select, press **STOP** key to return the Fig 2 interface.

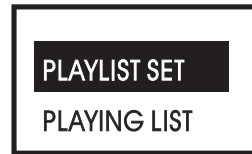

Fig 5

b) After entering into the "Play List Set", the display will show as Fig 3.

Selecting the desired folder, the display will show the following interface.

The display will show all the MP3 files, the selected song will be inserted into the playing list and a mark will appear. Press again

you're going to delete the song from the playing list, and the mark will disappear. Press the **STOP** key, you will return to Fig 2 interface.

The playing list can accept up to 20 songs, and it will display the list according to song insert order.

c) The display will show the following interface. Press the **PRE** / **NEXT** key, you can select the starting song, then press the **PLAY/PAUSE** key, the selected song playback will start.

Press **PLAY/PAUSE** key again, or press **STOP** key, the playback will stop. Press **PLAY/PAUSE** key again, or press **STOP** key,

the playback will start again from the same point. Twice press **STOP**, the USB player will return to Fig 3 interface.

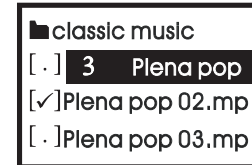

Fig 6

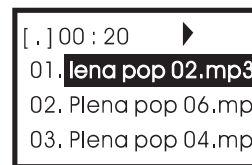

Fig 7

5-Folder List:

See the Fig 3, the display shows MP3 files folders names. Use **PRE** / **NEXT** key to scan, press **PLAY/PAUSE** key, you'll enter into corresponding folder. In order to return to Fig 5 interface, you just need to press the **STOP** key.

Option Two - Track Module

The file system of USB memory for USB players is FAT16 and FAT32, and these players can only decode MP3. It has 7 rank subordinate folders at most.

1- USB PORT

For connecting with USB memory.

2- PRE

In pause state, press this key it will go to previous track and keep in pause state. In play state, press this key it will go to the previous track and start playing.

3- NEXT

In pause state, press this key it will go to the previous track and keep in pause state. In play state, press this key, it will go to the previous track and start playing.

4- REPEAT

Press this key the player will change between the following four modes.

REP ALL means to repeat all tracks in the memory, the mark on the screen is **ALL**.

REP1 means to repeat one track, the mark on the screen is **1**.

Play in order means to play the tracks according to the order, the mark on the screen is blank.

Random play means to play the tracks at random, the mark on the screen is **A**.

5- PLAY/PAUSE

In play state, press **PLAY/PAUSE** key to pause the player. In pause state, press **PLAY/PAUSE** key to start playing.

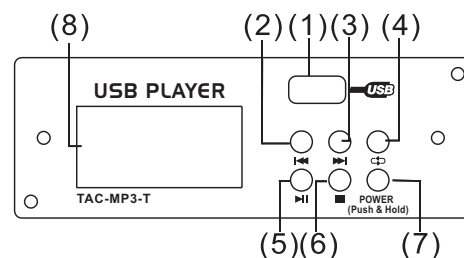

6

Respuesta de Frecuencia

TPS ARK 8

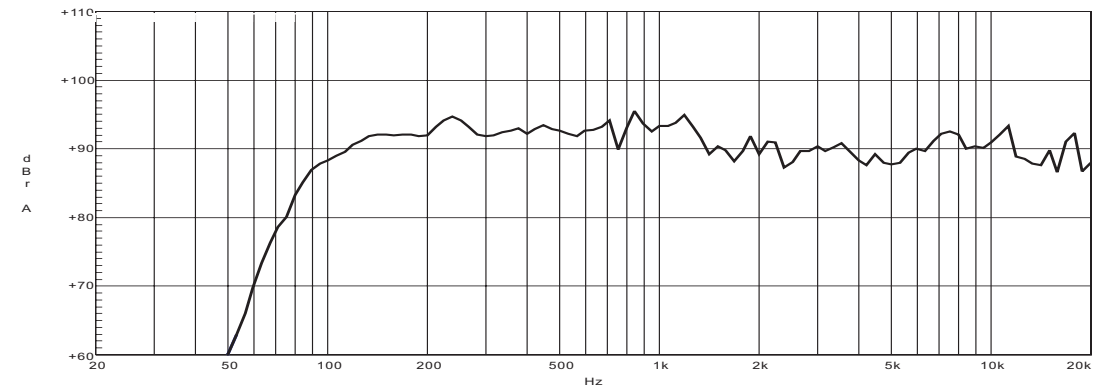

TPS ARK-10

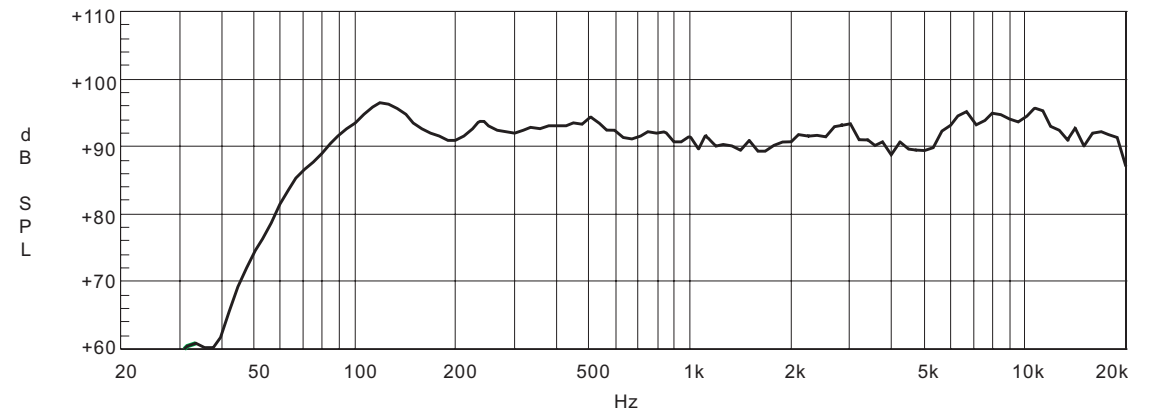

TPS ARK-12

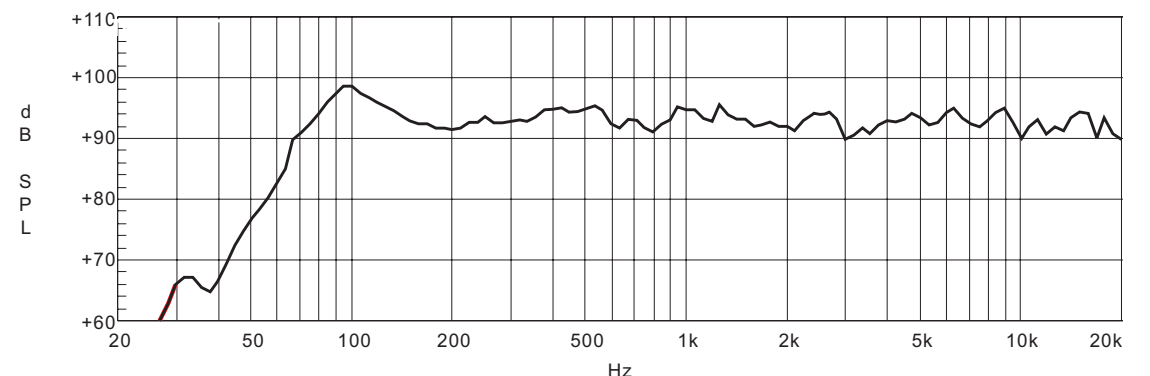

TPS ARK-15

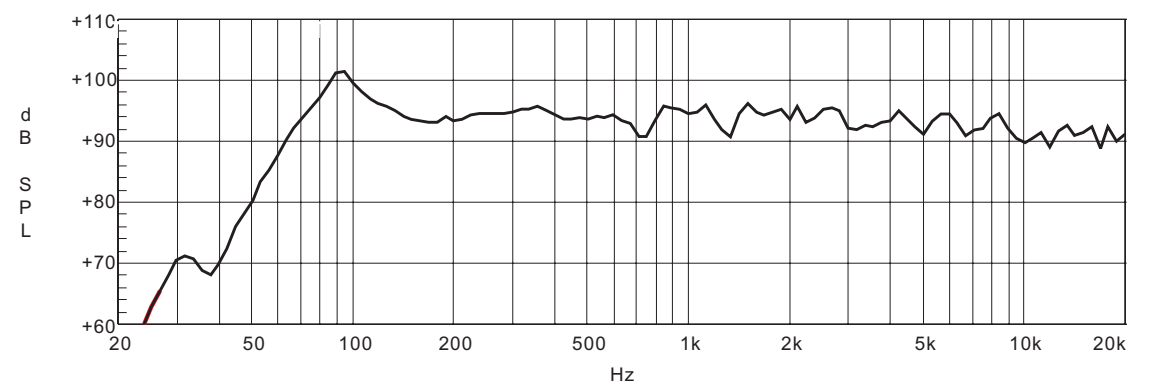

5 Diagrama de Conexión

Para Sistema de Rango Completo Pasivo

- 1) Conecte un lado del cable de bocina a la salida de su amplificador estéreo CHA/CHB o en los postes (Rojo y Negro) y el otro lado del cable, al conector de entrada del gabinete.
- 2) Complete las otras conexiones como se muestra en la ilustración
- 3) Encienda su mezclador primero y después el amplificador de poder
- 4) Suba el control de volumen de su amplificador completamente (100%)
- 5) Utilice la función del PFL para ajustar la entrada del canal del mezclador y manipule el volumen de su equipo desde el control maestro
- 6) Después de utilizar el equipo, apague primero su amplificador de poder y después el mezclador.



4

Back Panel Description

6- ■ STOP

In play state, press ■ STOP key to stop playing and the whole quantity of USB tracks in the USB memory will display on the screen. In STOP state, tracks and the player will keep in pause state, then press the ◀◀ PRE / ▶▶ NEXT key or press the ■ STOP key again to go to the first track and press ◀◀PLAY/▶▶PAUSE key to play it.

7- ⏻ POWER

When the unit is off, press this key and hold for about 2 or 3 seconds to turn on the power supply of the player. Repeat the above operation, you can turn off the power supply of the player.

8- DISPLAY: All the USB player information are monitored through this sexy and magic display.

NOTE: Basic interface instruction.

When the player isn't connected to a USB memory equipment, the interface is as follows:



When the player is searching for USB tracks, the interface is as follows:



When the player is in pause state, the interface is as follows:



When the player is in use, the interface is as follows:



USB Module Installation

-No selective mode

At normal state, there is no selective mode on the front panel, only a piece of panel without any function.

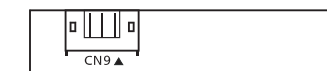

-USB PLAYER selective mode

Please connect the 5PIN row-wire of the USB module to the CN9 header on PRE PCB. Then fix the USB module with two screws.

Regarding to the 2 PIN row-wire of the USB module, here is unnecessary to connect. It is available for module connection of other **TOPP PRO** products---mixer for example.

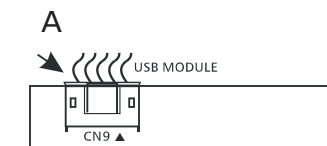
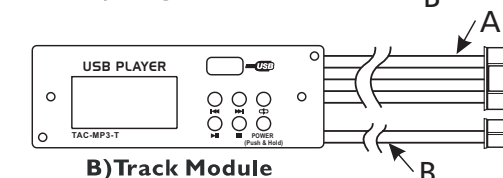
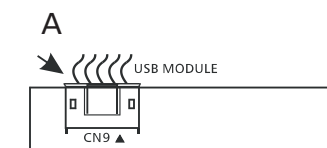
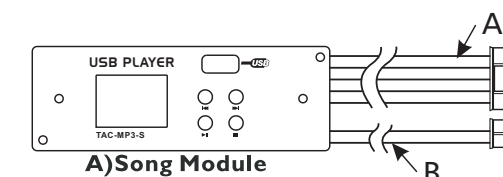

5 Connection Plate

Make your initial connections with all the equipment powered off, and ensure that all the main volume controls are turned completely down.

For Active Full-range Speaker Cabinet

- 1) Connect one side of the speaker cable at your mixer in to Output Left / Right (with Stereo-Jack or XLR) and the other side of cable in to the Line Input (COMBO) of your active speaker cabinet (with Stereo-Jack or XLR).
- 2) Connect the power cords to main.
- 3) Turn on your mixer first, then the active speaker cabinets.
- 4) Turn up the volume controls of the active speaker cabinets.
- 5) Use PFL function to get the proper input level for the mixer, and adjust the Main Mix Level control to manipulate the output level.
- 6) After using, turn off your active speaker cabinets first, then the mixer.

TPS ARK 8A/10A/12A/15A

TPS ARK 8A/10A/12A/15A



Diagrama de Conexión

5

Antes de hacer cualquier conexión, asegúrese de que todo su equipo esté apagado. Además de que todos los controles de volumen estén totalmente abajo.

Para Sistema de Rango Completo (Activos)

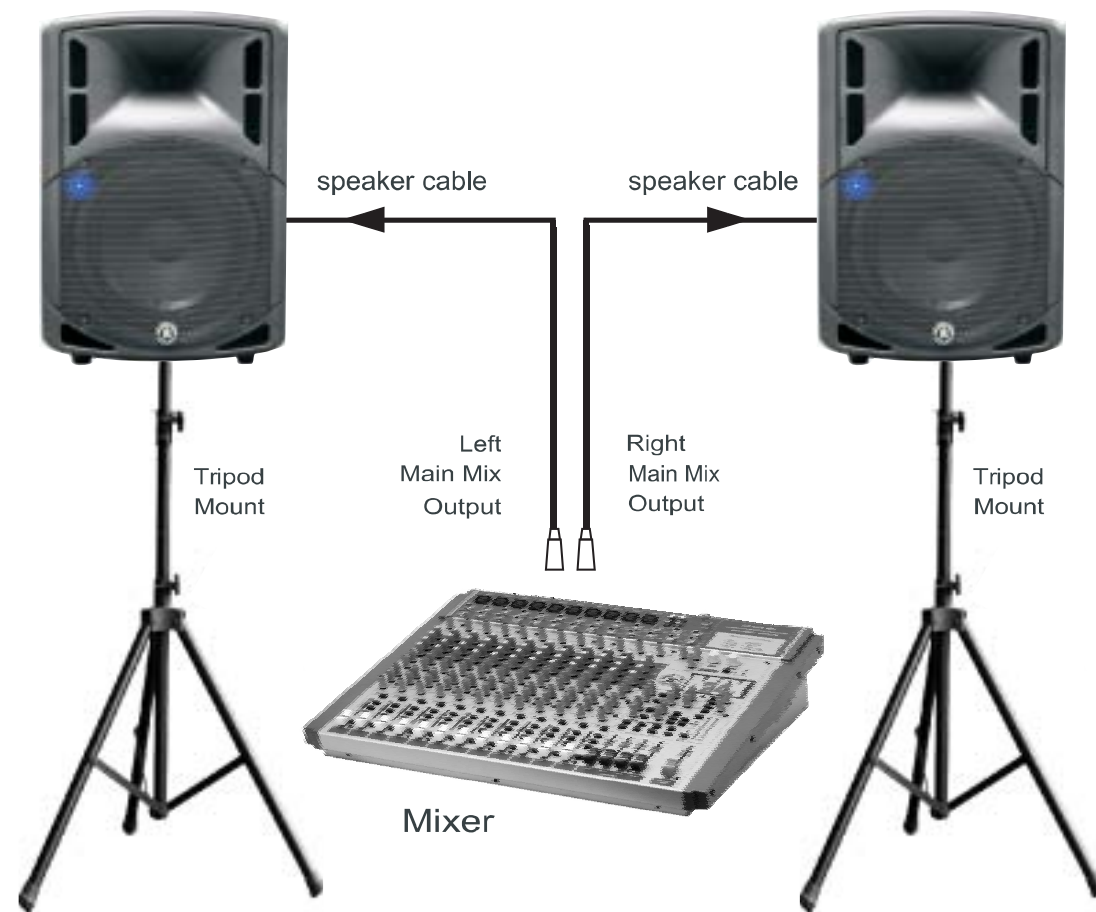
- 1) Conecte un de los lados del cable de señal a la salida de su mezclador izquierda / derecha con conector TRS o XLR y el otro lado del cable a la entrada de línea en el receptor tipo combo de su gabinete activo (con conector TRS o XLR).
- 2) Conecte el cable de corriente eléctrica.
- 3) Encienda su mezclador primero y después los gabinetes activos.
- 4) Suba el control de volumen de su gabinete activo hasta un 75%
- 5) Utilice la función del PFL para ajustar la entrada del canal del mezclador y manipule el volumen de su equipo desde el control maestro.

Después de utilizar el equipo, apague primero el gabinete activo y después el mezclador.

TPS ARK 8A/10A/12A/15A

TPS ARK 8A/10A/12A/15A

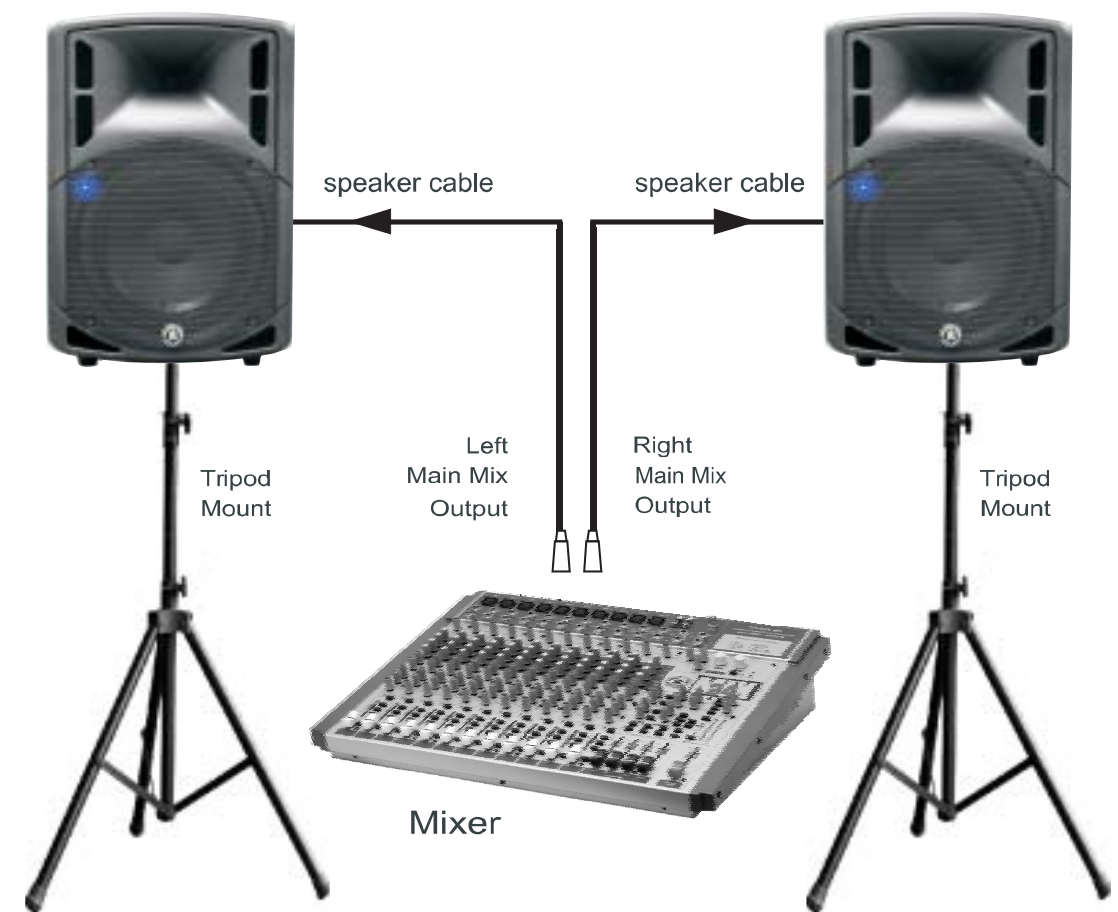

4 Descripción del Panel Trasero

Instrucciones de Interface básicas

Cuando el lector de música no tiene conectada la memoria USB, la pantalla mostrará lo siguiente:



Cuando el lector de música está buscando canciones en formato MP3, la pantalla mostrará lo siguiente:



Cuando el lector de música está en modo de pausa, la pantalla mostrará lo siguiente:



Cuando el lector de música esté en modo de tocar "PLAY", la pantalla mostrará lo siguiente:



Instrucciones para la Instalación de los Módulos USB

- Cuando no hay ningún Módulo Instalado

Los gabinetes de la serie ARK, normalmente no traen instalados los módulos USB, en el lugar donde se ponen estos módulos se encuentra un panel que cubre este espacio.



Opción 1 y 2

Módulo que muestra el Nombre de la Canción y Módulo que muestra el Número de la Canción

Conecte el multicable de 5 líneas al conector marcado con CN 13 de 5 pines y el multicable de 2 líneas al conector marcado con CN 19 de 2 pines. Utilice los mismos tornillos que removió para fijar el módulo y la unidad estará lista para ser utilizada.

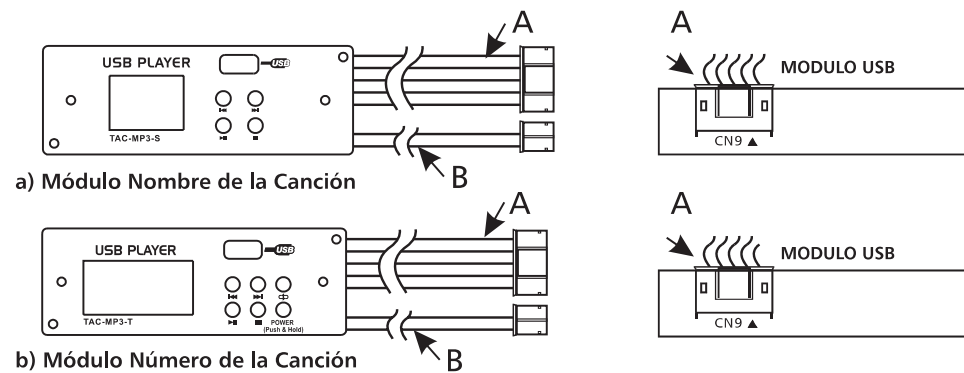

NOTA:

Antes de remover el cobertor o de cambiar cualquiera de los módulos asegúrese de que la unidad está desconectada de la alimentación principal para evitar accidentes con la electricidad.

5 Connection Plate

Make your initial connections with all the equipment powered off, and ensure that all the main volume controls are turned completely down.

For Passive Full-range Speaker Cabinet

- 1) Connect one side of the speaker cable to the Output CH A / CH B to Binding Post of your stereo power amplifier and the other side to the Input socket of your speaker cabinet.
- 2) Complete other connections as illustrated.
- 3) Turn on your mixer first, then the stereo power amplifier.
- 4) Turn up the volume controls of your amplifier to about 70%.
- 5) Use PFL function to get the proper input level for the mixer, and adjust the Main Mix Level control to manipulate the output level.
- 6) After using, turn off your stereo power amplifier first, then the mixer.



Frequency Response Diagram

TPS ARK 8A

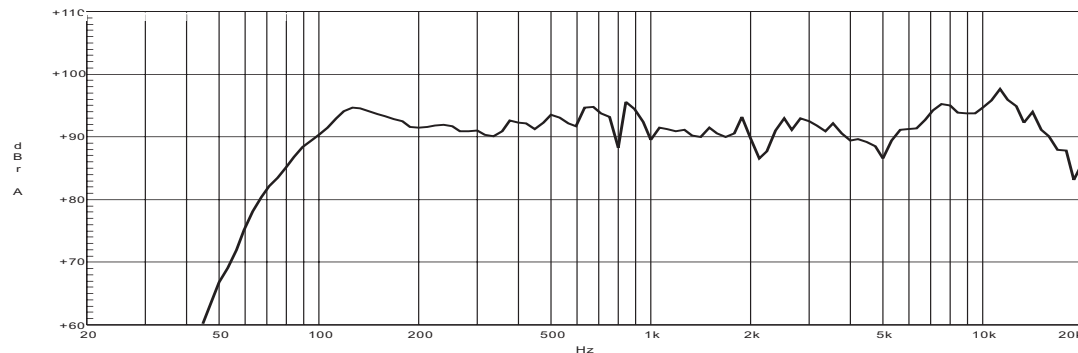

TPS ARK-10A

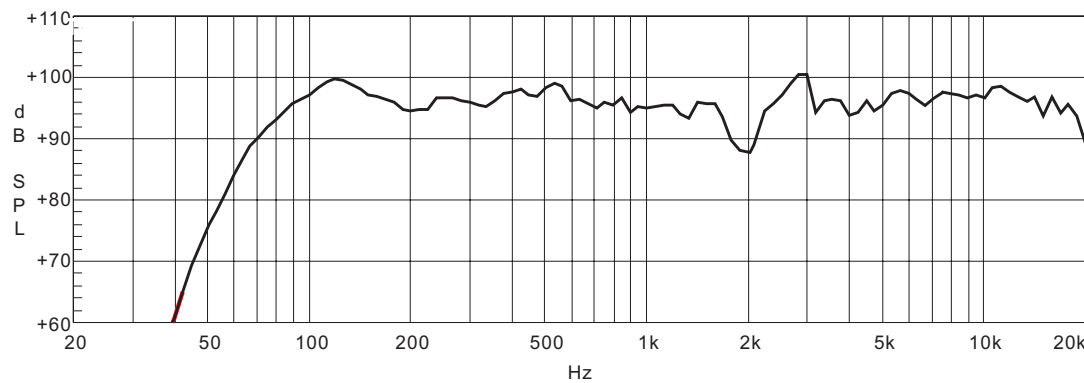

TPS ARK-12A

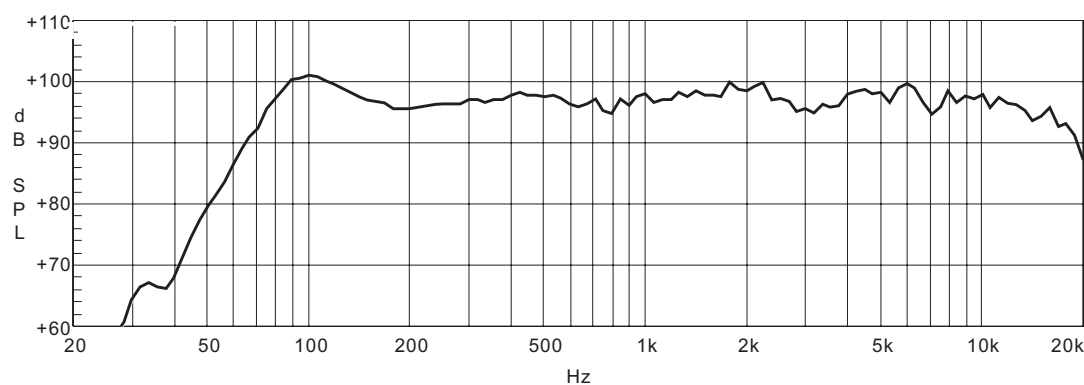

TPS ARK-15A

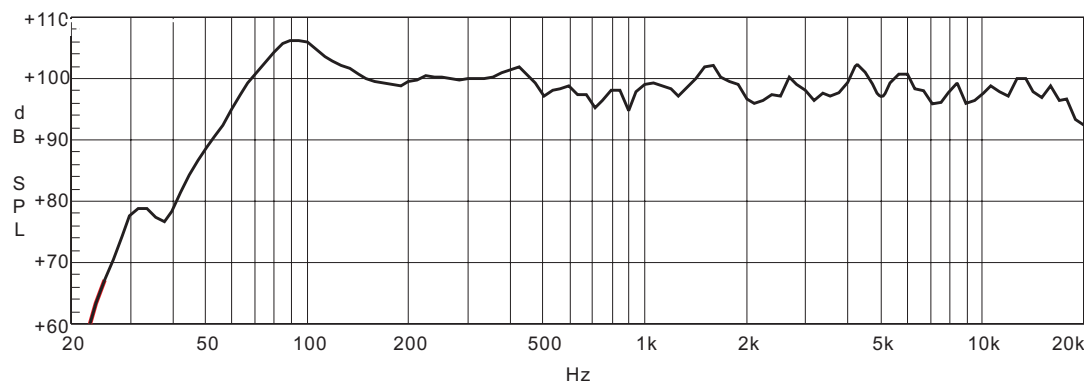

Descripción del Panel Trasero

OPCION 2: Muestra el número de la canción (Track Number)

Este lector está diseñado para decodificar solamente formato MP3. Puede tener un rango de 7 carpetas subordinadas a lo sumo y la máxima cantidad de carpetas con archivos MP3 es de 24. Los archivos de sistema para la memoria USB son FAT16 y FAT32. El total de carpetas en esta memoria no puede ser mayor de 256, incluyendo aquellas carpetas que no contengan canciones en formato MP3.

1- Puerto USB

Este es el puerto de entrada que recibe la memoria USB.

2- Selector Canción Anterior (PRE)

Con este botón se puede seleccionar la canción anterior a la que está sonando. En modo de pausa, presione e irá a la anterior, el lector seguirá estando pausa. En modo "PLAY", si presiona este botón, irá a la anterior y esta empezará a sonar.

3- Selector Canción Siguiente (NEXT)

Con este botón se puede seleccionar la siguiente canción a la que está sonando. En modo de pausa, presione e irá a la siguiente, el lector seguirá estando pausa. En modo "PLAY", si presiona este botón, irá a la siguiente y esta empezará a sonar.

4- Repetición (REPEAT)

Cuando se presiona este botón, el lector cambiará entre 4 modos:

1- Repite todo "REP ALL". Significa que se repetirán todas las canciones que estén en la memoria USB. En la pantalla aparecerá:

2- Repite una "REP 1". Significa que se repetirá solo una canción. En la pantalla aparecerá:

3- Aleatoria "Random". Significa que el lector tomará al azar cualquier canción en la memoria USB. En la pantalla aparecerá:

4- Tocar en Orden. El lector tomará el mismo orden en que están las canciones en la memoria USB. En la pantalla NO aparecerá ningún símbolo.

5- Tocar/Pausa (Play/Pausa)

Se debe presionar este botón para empezar a tocar una canción. Una vez en este modo, si se presiona de nuevo este botón el lector se pasará a modo de pausa, para salir de modo de pausa, presione de nuevo y volverá a modo de tocar.

6- Parar (Stop)

Cuando se presiona este botón, el lector detiene la reproducción de las canciones. En la pantalla se mostrará el total de canciones MP3 que se tenga en la memoria USB. En este modo, si se presiona el botón "PRE/NEXT" o si se presiona el botón de "STOP" otra vez, el lector se irá a la primera canción y se mantendrá en modo de pausa. Para tocar de nuevo las canciones, presione el botón "PLAY/PAUSE".

7- Encendido (Power)

Mantenga presionado este botón por 2 ó 3 segundos para encender el lector de música, si desea apagarlo repita la acción.

8- Pantalla (Display)

Toda la información correspondiente a las funciones de esta unidad, serán mostradas a través de esta pantalla.

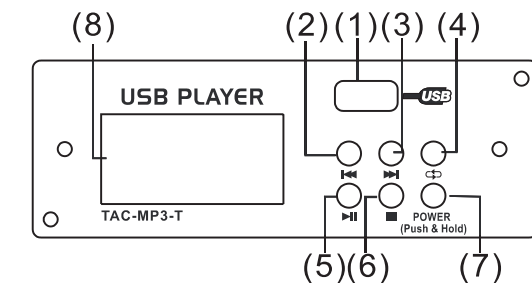

4 Descripción del Panel Trasero

INSTRUCCIONES DE OPERACION

1- Cuando la llave USB no está insertada la pantalla mostrará la Fig. 1

2- Inserte la llave USB y el lector empezará a buscar las canciones contenidas en la llave, la pantalla mostrará la palabra "Searching" "Buscando". Al final de la búsqueda, la pantalla mostrará la Fig. 2 que es el menú principal. Utilizando las teclas de PRE/NEXT, usted puede seleccionar uno de las siguientes opciones de menú (Playing, Program y Folder List) (Reproducir, Programa y Lista de Carpetas).

3- Modo "Playing"- Tocar una solo Canción

a) En la Fig. 2, seleccione este modo para ir a la siguiente interface. Esta pantalla muestra el nombre de todas las carpetas que contienen archivos MP3, Fig. 3. Utilizando las teclas PRE/NEXT, se pueden seleccionar la carpeta, entonces presione la tecla "Play/Pause" para abrir dicha carpeta y seleccionar la canción que desee Fig. 4. Para retornar a la pantalla anterior presione "STOP" dos veces.

b) Después de abrir la carpeta, la pantalla mostrará la Fig. 4, entonces se podrá ver la lista de archivos MP3, para moverse entre esta lista utilice las teclas de PRE/NEXT, entonces presione la tecla de PLAY/PAUSE para reproducir la canción escogida, para detener la reproducción presione la tecla STOP una sola vez, si presiona de nuevo PLAY/PAUSE la reproducción empezará exactamente donde estaba. Para volver a la Fig. 3 presione dos veces la tecla STOP.

4-Modo "Program" Para hacer una lista de canciones

a) En la Fig. 2 seleccione la opción de "Program" para entrar a la siguiente interface Fig. 5, seleccione "PLAY LIST SET" "Hacer Lista de Reproducción" presionando la tecla PLAY/PAUSE.

b) Después de entrar en la opción de "PLAY LIST SET", en la pantalla aparecerá la Fig.3 donde se encuentran las carpetas con la música MP3. Presione PRE/NEXT para moverse entre estas carpetas, entonces presione PLAY/PAUSE para abrir la carpeta que desee y ver las canciones contenidas en dicha carpeta (Fig. 6). Utilice las teclas PRE/NEXT para moverse a través de dichas canciones. Presionando PLAY/NEXT para escoger la canción que quiera que esté en la lista de reproducción, en el momento que se agregue la canción aparecerá a la par una marca señalando que ha sido agregada, si desea eliminarla vuelva a marcar encima de la misma canción y esta se quitará de dicha lista. La lista de reproducción acepta un máximo de 20 canciones y estas se reproducirán en el orden que fueron marcadas. Para retornar a la pantalla anterior presione la tecla STOP.

c) Para reproducir una lista vaya a la Fig. 2, seleccione la opción de "Program", presione la tecla PLAY/PAUSE para ir a la Fig. 5 y escoja la opción "PLAYING LIST" "Reproducir Lista", presionando de nuevo la tecla PLAY/PAUSE, entonces la pantalla mostrará la Fig. 7, presiona la tecla PLAY/PAUSE para empezar la reproducción, si desea entrar en modo de pausa presione de nuevo la tecla PLAY/PAUSE y viceversa. Para retornar a la pantalla de la Fig. 2 presione dos veces la tecla STOP.

5- Modo "Folder List" Lista de Carpetas

Se puede seleccionar esta opción desde la pantalla de la Fig. 2 y se utiliza para reproducir una carpeta "Folder" completa. Desde la Fig. 2 presione la tecla PLAY/PAUSE en la opción "FOLDER LIST", entonces lo llevará a la pantalla de la Fig. 3, utilizando las teclas PRE/NEXT seleccione la carpeta que desee reproducir, para dicha acción presione la tecla PLAY/PAUSE. Para regresar a la pantalla anterior presione la tecla STOP.

INSERT USB KEY

Fig. 1

MENU:
PLAYING
PROGRAM
FOLDER LIST

Fig. 2

FOLDER:
classic music
jazz music
pop music

Fig. 3

[002] 00 : 05 ▶
01. Plena pop 01.mp
02. Pop 02.mp3
03. Plena pop 03.mp

Fig. 4

PLAYLIST SET
PLAYING LIST

Fig. 5

classic music
[.] 3 Plena pop
[✓] Plena pop 02.mp
[.] Plena pop 03.mp

Fig. 6

[.] 00 : 20 ▶
01. Plena pop 02.mp3
02. Plena pop 06.mp
03. Plena pop 04.mp

Fig. 7

6 Frequency Response Diagram

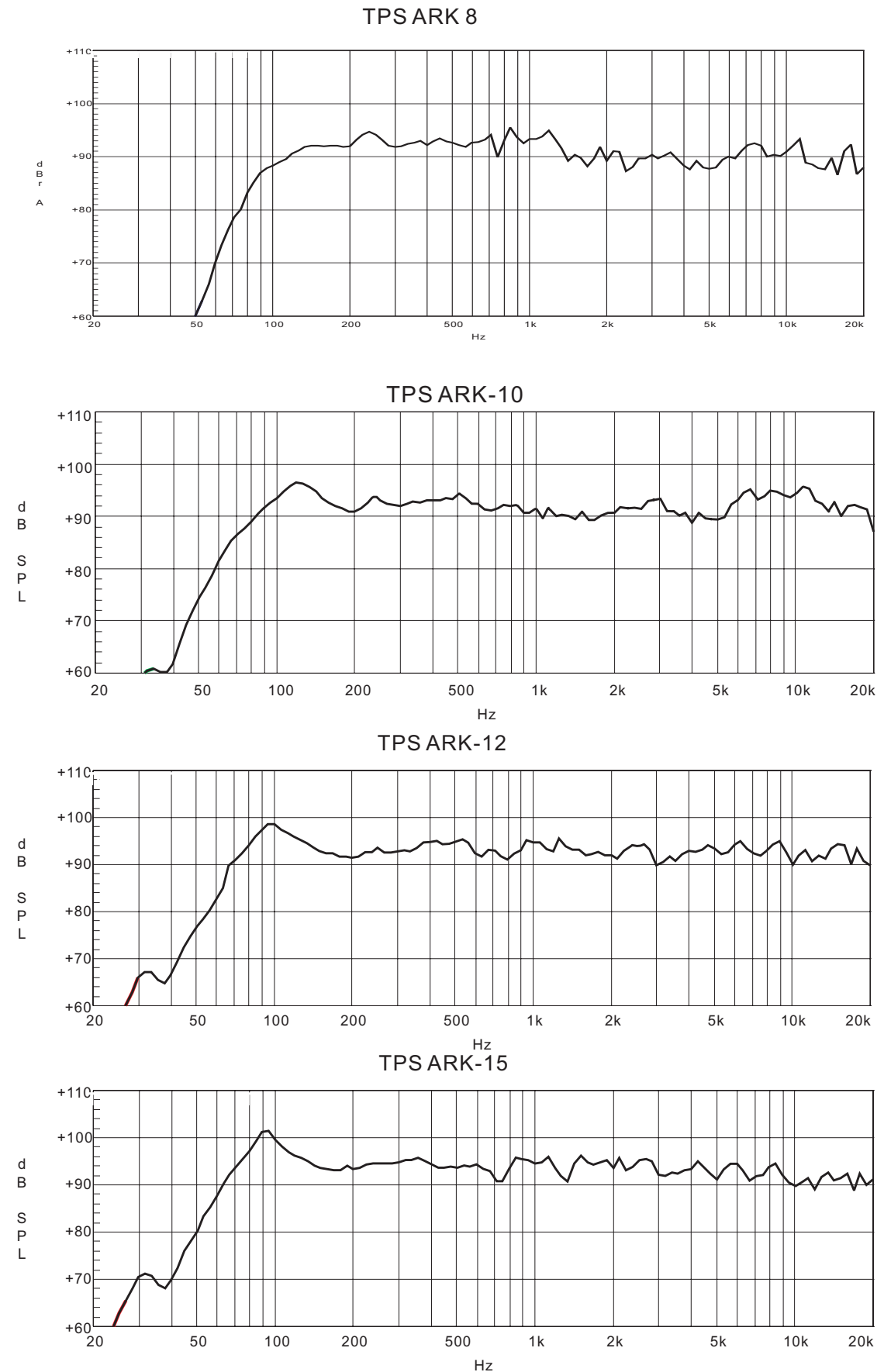

7 Wire Connections

Either the 1/4" TRS phone jack or XLR connector can be wired in balanced and unbalanced modes, which will be determined by the actual application status, please wire your system as the following wiring examples:

For 1/4" Phone jack

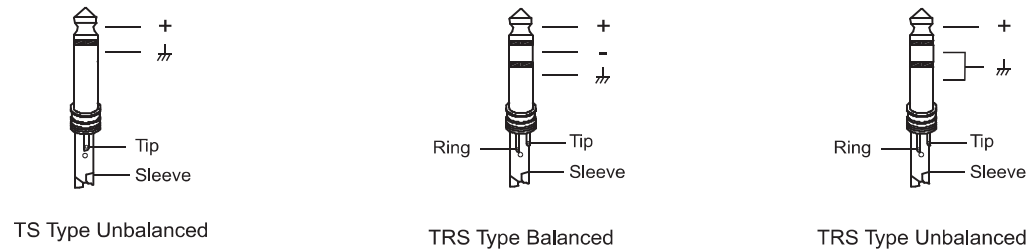

For XLR connector

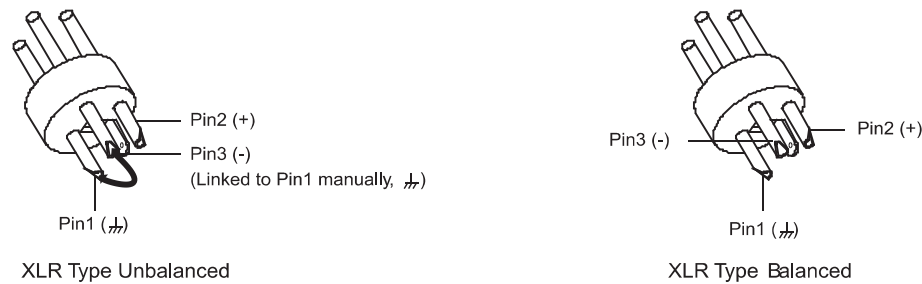

In-line Connection

For these applications the unit provides 1/4" TRS and XLR connectors to easily interface with most professional audio devices. Follow the configuration examples below for your particular connection.

Balanced

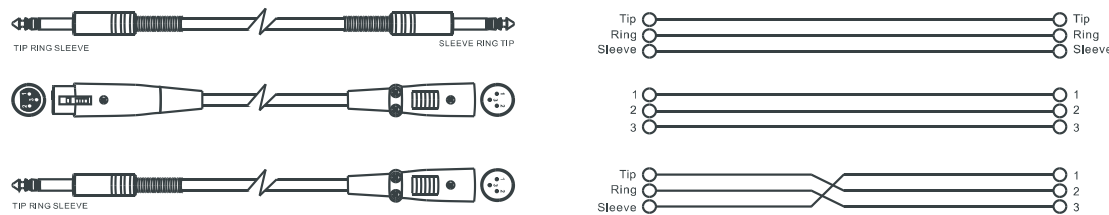

Unbalanced

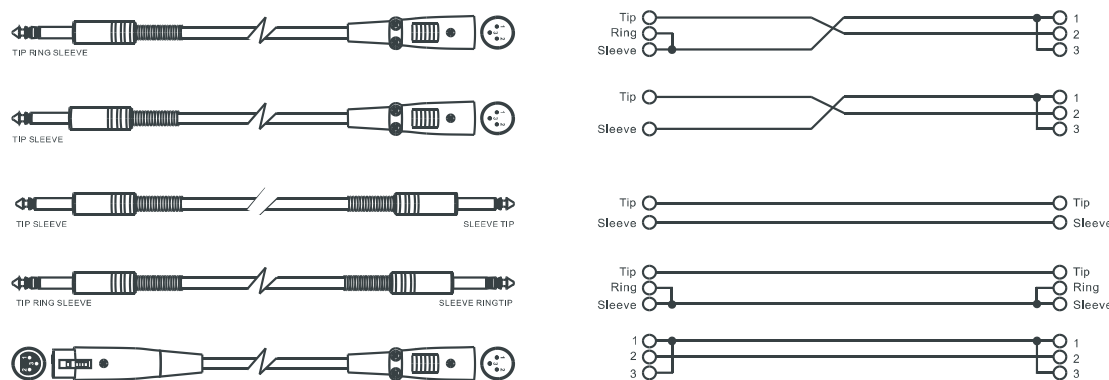

4

Descripción del Panel Trasero

Sección del Lector de Música MP3 Opcional (Solamente para ARK 12A / 15A)

Estas unidades cuentan con la opción de instalarles un lector de música MP3.

- Opción 1: Este lector le mostrará en la pantalla el nombre de la canción.
- Opción 2: Este lector mostrará en la pantalla el número de la canción.

A continuación pasaremos a detallar el manejo de cada módulo, así como la manera de instalarlo.

Este lector está diseñado para decodificar solamente formato MP3. Puede tener un rango de 7 carpetas subordinadas a lo sumo y la máxima cantidad de carpetas con archivos MP3 es de 24. Los archivos de sistema para la memoria USB son FAT16 y FAT32. El total de carpetas en esta memoria no puede ser mayor de 256, incluyendo aquellas carpetas que no contengan canciones en formato MP3.

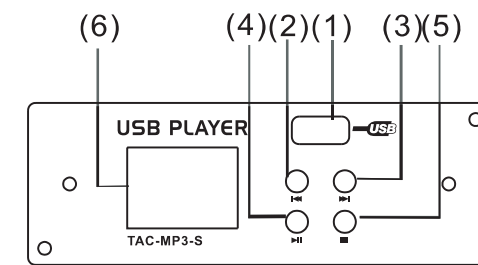

1- Puerto USB

Este es el puerto de entrada que recibe la memoria USB.

2- Selector Canción Anterior (PRE)

Con este botón se puede seleccionar la canción anterior a la que está sonando. En modo de pausa, presione e irá a la anterior, el lector seguirá estando en pausa. En modo "PLAY", si presiona este botón, irá a la canción anterior y esta empezará a sonar. Si mantiene este botón presionado por unos pocos segundos el volumen disminuirá.

3- Selector Canción Siguiente (NEXT)

Con este botón se puede seleccionar la siguiente canción a la que está sonando. En modo de pausa, presione e irá a la siguiente, el lector seguirá estando en pausa. En modo "PLAY", si presiona este botón, irá a la siguiente y esta empezará a sonar. Si mantiene este botón presionado por unos pocos segundos el volumen aumentará.

4- Tocar/Pausa (Play/Pausa)

Se debe presionar este botón para empezar a tocar una canción. Una vez en este modo, si se presiona de nuevo este botón el lector se pasará a modo de pausa, para salir de modo de pausa, presione de nuevo y volverá a modo de tocar.

5- Parar (Stop)

Cuando se presiona este botón, el lector detiene la reproducción de las canciones. En la pantalla se mostrará el total de canciones MP3 que se tenga en la memoria USB. En este modo, si se presiona el botón "PRE/NEXT" o si se presiona el botón de "STOP" otra vez, el lector se irá a la primera canción y se mantendrá en modo de pausa.

Para tocar de nuevo las canciones, presione el botón "PLAY/PAUSE".

6- Pantalla

Toda la información acerca del lector de música MP3 se mostrará a través de esta pantalla.

Descripción del Panel Trasero

Gabinete Pasivo de Rango Completo
TPS ARK 8 / 10 / 12 / 15

1- Conectores tipo "Speakon" de 4 pines, los cuales reciben el poder de un amplificador externo. Estos conectores están alambreados en paralelo y están configurados de la siguiente forma:

- Pines +1 / -1 conectados
- Pines +2 / -2 no conectados

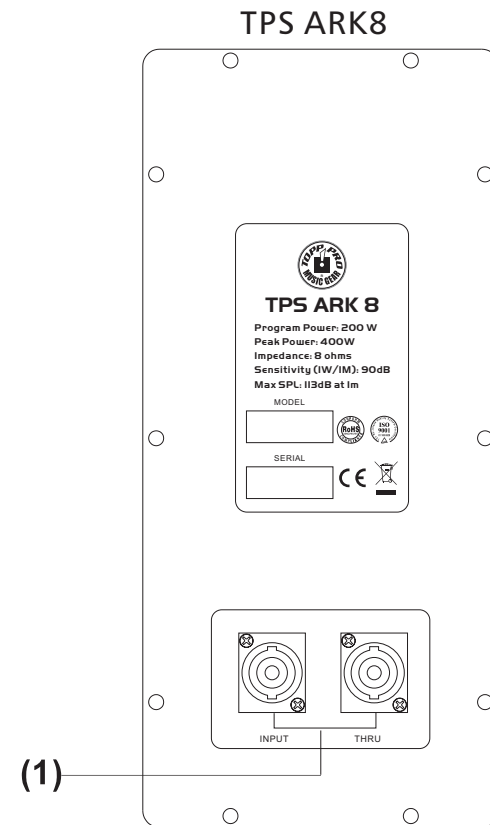

TPS ARK10

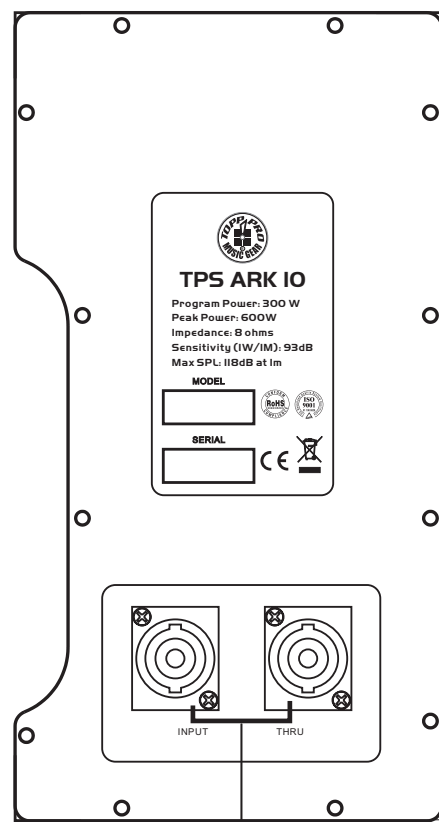

TPS ARK12/15



TECHNICAL SPECIFICATIONS

Model	TPS ARK 8
System Type	2-Way Vented Passive Speaker Cabinet
Program Power	200 Watts
Peak Power	400 Watts
Speaker Sensitivity (1W.1m)	90 dB/113 dB Max
Frequency Response	70Hz-20kHz (-10dB)
Crossover Frequency	3.2KHz
Protection	PTC Protection For HF
Impedance	8 Ohms
Transducer Low	8" (205mm)/1.5"voice coil/8 Ohms with ventilation
Transducer Driver	1"high definition neodymium Driver 8 Ohms
Connectors	2 x SPK4 (Pin 1+; Pin 1-)
Enclosure	Trapezoidal Plastic Cabinet
Dimensions (H x W x D)	16.1"(410 mm)x10.6"(268mm)x10.2"(260mm)
Net Weight	6.2 kg/ 13.9lbs
Volume	1.1 CFT

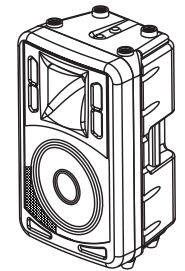

Model Active	TPS ARK 8A
System Type	2-Way 8" Vented Active Speaker Cabinet
Program Power Low/High	250W Bi-AMP (Low 200W-Class D; high50W-Class AB)
Peak power Low/High	500W Bi-AMP (Low 400W-Class D; high100W-Class AB)
Transducer Low	8" woofer - 1.5" Voice coil with ventilation
Transducer Driver	1" high definition neodymium Driver
Speaker Sensitivity	92dB/116dB
Input Sensitivity	0dBu
Input Impedance	Line 15kOhms - input
Crossover Frequency	3kHz
Protection	Over heat Protection / Short Circuit Protection
Input Connectors	COMBO - LINE IN/XLR - LINK
External Connector	Volume control/Power on with Green LED/Clip Limiter RED LED/Ground Lift
Power Supply	110-120V~50/60Hz or 220-240V~50/60Hz Switchable
Enclosure	Metal grille. ABS Cabinet with rubber foot
Dimension(HxWxD)	16.1"(410 mm)x10.6"(268mm)x10.2"(260mm)
Net Weight	16.6 lbs/7.52Kg
Volume	1.1 CFT

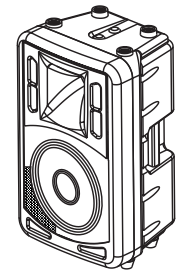

8 TECHNICAL SPECIFICATIONS

Model	TPS ARK 10
System Type	2-Way Vented Passive Speaker Cabinet
Program Power	300 Watts
Peak Power	600 Watts
Speaker Sensitivity (1W,1m)	93 dB/118 dB Max
Frequency Response	68Hz-20kHz (-10dB)
Crossover Frequency	3.2KHz
Protection	PTC Protection For HF
Impedance	8 Ohms
Transducer Low	10" (254mm)/2"voice coil/with ventilation
Transducer Driver	1"high definition neodymium Driver
Connectors	2 x SPK4 (Pin 1+; Pin 1-)
Enclosure	metal grille. ABS Cabinet with rubber foot
Dimensions (H x W x D)	521x342x300mm (20.5"x13.4"x11.8")
Net Weight	8.45kg/18.63lbs
Volume	2.9 CFT

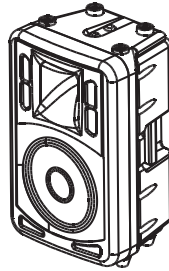

Model Active	TPS ARK 10A
System Type	2-Way 10" Active Vented Speaker Cabinet
Program Power Low/High	500W Bi-Amp (Low 400W-Class D; high 100W-Class AB)
Peak Power Low/High	1000W Bi-Amp (Low 800W-Class D; high 200W-Class AB)
Transducer Low	10" woofer - 2" Voice Coil. with ventilation
Transducer Driver	1"high definition neodymium Driver
Speaker Sensitivity	93dB / 120dB Max
Input Sensitivity	0dBu
Input Impedance	Line 15k Ohms - Input
Crossover Frequency	3.2kHz
Frequency Response	68Hz - 20kHz (-10dB)
Protection	Over heat Protection /Short Circuit Protection
Input Connectors	COMBO - XLR
External Connectors	Volume Control / Power on with Green LED / Clip Limiter RED LED/Ground Lift
Power Supply	110-120V~50/60Hz or 220-240V~50/60Hz Switchable
Enclosure	metal grille. ABS Cabinet with rubber foot
Dimension (H x W x D)	521x342x300mm (20.5"x13.4"x11.8")
Net weight	9.03kg/19.9lbs
Volume	2.9 CFT

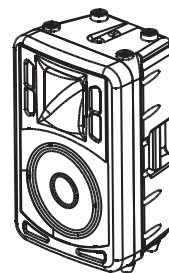

Descripción del Panel Trasero

4

Gabinete Activo de Rango Completo TPS ARK 12A / 15A

- 1 - Cavidad para Instalar el Lector opcional de Música MP3
- 2 - Conector de Entrada Tipo Combo con XLR y 1/4"
- 3 - Conector de Salida XLR y TRS, con señal en 0 dB
- 4 - Interruptor para levantar la tierra
- 5 - Control de volumen principal
- 6 - Selector de voltaje de entrada
- 7 - Interruptor de encendido y de apagado principal
- 8 - Toma corriente principal con porta fusible

TPS ARK12A/15A

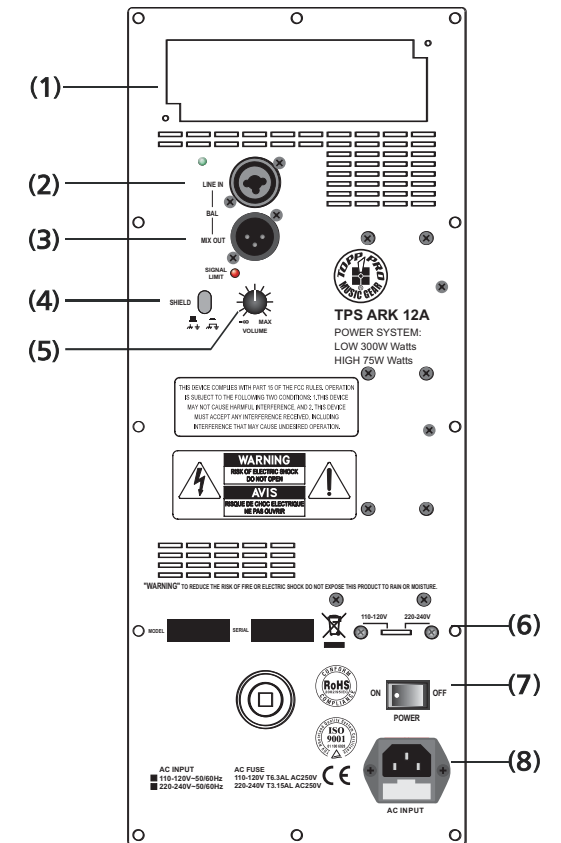

Gabinete Activo de Rango Completo TPS ARK 8A / 10A

- 1 - Conector de Entrada Tipo Combo con XLR y 1/4"
- 2 - Conector de Salida XLR y TRS, con señal en 0 dB
- 3 - Interruptor para levantar la tierra
- 4 - Control de volumen principal
- 5 - Interruptor de encendido y de apagado principal
- 6 - Selector de voltaje de entrada
- 7 - Toma corriente principal con porta fusible

TPS ARK10A

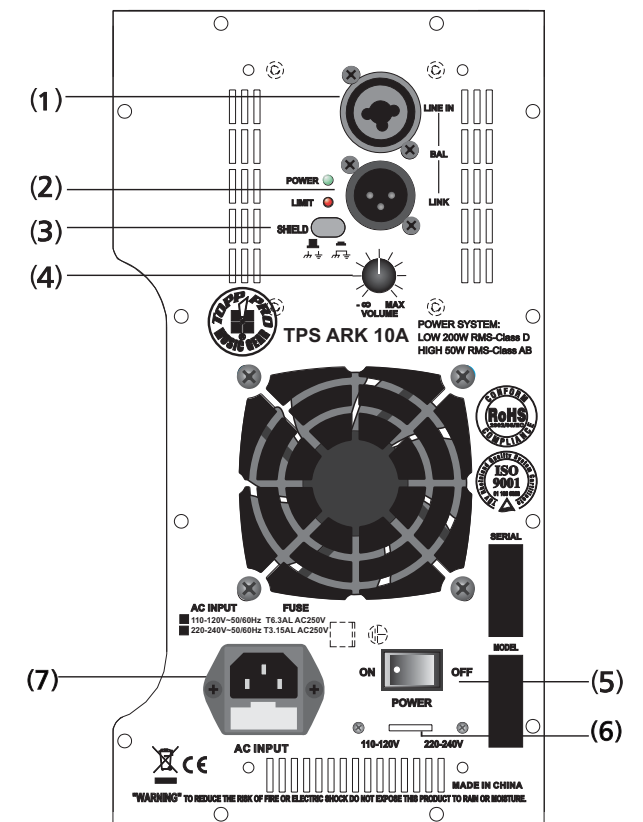

TPS ARK8A

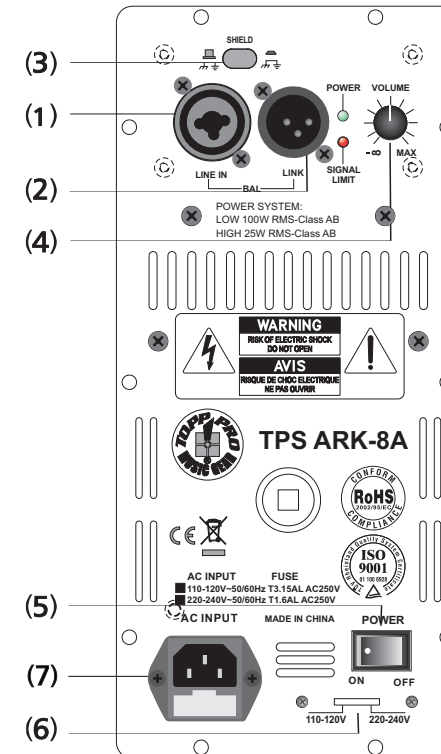

1

Introducción

Gracias por preferir los productos **Topp Pro**. Estos productos son diseñados por un equipo de ingenieros altamente calificados en la línea de pro-audio, con más de 30 años de experiencia. Cada producto que se entrega al mercado está construido con mucho orgullo y cuidado. Fue fabricado para satisfacer múltiples necesidades y aplicaciones, ofreciendo un valor excepcional a nuestros clientes.

La creatividad y dedicación de nuestros ingenieros junto con la última tecnología en herramientas y los últimos conceptos en diseños acústicos, crean productos para aplicaciones reales. Todos los productos **Topp Pro** están probados por los más estrictos estándares y regulaciones de la industria.

Por favor lea este manual cuidadosamente para obtener el máximo rendimiento y funcionalidad de este equipo.

2

Consejos de Instalación

- 1- Los gabinetes deben ser puestos en una posición que permita la mejor proyección sin que nada los obstruya. En muchos casos será necesario elevar los gabinetes en un trípode o colgarlos para obtener una mayor dispersión y alcance.
- 2- Utilice materiales de buena calidad cuando tenga que colgar los gabinetes. Tome precauciones de seguridad para prevenir accidentes.
- 3- Utilice cableado de buena calidad en todas las conexiones, esto asegurará buena calidad y eficiencia en el sonido final.
- 4- Para mejor resultado y aprovechamiento de su sistema de sonido, asegúrese de que su amplificador tenga un porcentaje de potencia mayor al del consumo de sus gabinetes, esto le evitará la saturación y protegerá sus componentes.
- 5- Para algunas aplicaciones, se puede combinar un gabinete pasivo con un sub bajo para obtener más profundidad.
- 6- Para los gabinetes activos que no necesitan un amplificador externo, es recomendable utilizar un mezclador de buena calidad.
- 7- Evite poner los micrófonos en frente de sus gabinetes o dirigirlos directamente hacia ellos, este evitará la retroalimentación (feedback) que podría destruir los componentes de los gabinetes y que es tan molesto para la audiencia.

3

Datos Útiles

Por favor anote aquí el número de serie para una futura referencia.

Número de Serie:

Fecha de Compra:

Adquirido en:

8

TECHNICAL SPECIFICATIONS

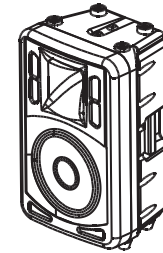

Model Active	TPS ARK 12A
System Type	2-Way 12" Active Vented Speaker Cabinet
Program Power Low/High	750W Bi-Amp (600W-Low/ 150W-High)
Peak Power Low/High	1500W Bi-Amp (1200W-Low/ 300W-High)
Transducer Low	12" woofer - 2" Voice Coil. with ventilation
Transducer Driver	1"Exit Driver .1.4"Compression Driver
Speaker Sensitivity	95dB / 124dB Max
Input Sensitivity	0dBu
Input Impedance	Line15k Ohms -Input
Crossover Frequency	2.3kHz
Frequency Response	55Hz - 20kHz (-10dB)
Protection	Over heat Protection /Short Circuit Protection
Input Connectors	COMBO- XLR /USB Player With USB Input
External Connectors	Volume Control/Power on with Green LED/Clip Limiter RED LED/ Ground Lift
Power Supply	110-120V~50/60Hz or 220-240V~50/60Hz Switchable
Enclosure	metal grille. ABS Cabinet with rubber foot
Dimension (H x W x D)	600 x 425 x 350mm (23.62" x 16.7" x 13.8 ")
Net weight	17.2kg /37.9 lbs
Volume	3.3CFT

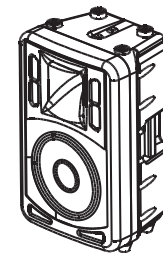

Model Active	TPS ARK 15A
System Type	2-Way 15" Active Vented Speaker Cabinet
Program Power Low/High	750W Bi-Amp (600W-Low/ 150W-High)
Peak Power Low/High	1500W Bi-Amp (1200W-Low/ 300W-High)
Transducer Low	15" woofer - 2" Voice Coil. with ventilation
Transducer Driver	1"Exit Driver .1.4"Compression Driver
Speaker Sensitivity	97dB / 126dB Max
Input Sensitivity	0dBu
Input Impedance	Line15k Ohms -Input
Crossover Frequency	3.8kHz
Frequency Response	50Hz - 20kHz (-10dB)
Protection	Over heat Protection /Short Circuit Protection
Input Connectors	COMBO- XLR /USB Player With USB Input
External Connectors	Volume Control/Power on with Green LED/Clip Limiter RED LED/ Ground Lift
Power Supply	110-120V~50/60Hz or 220-240V~50/60Hz Switchable
Enclosure	metal grille. ABS Cabinet with rubber foot
Dimension (H x W x D)	710 x 450x470mm (27.95"x17.7"x23.4 ")
Net weight	22.2kg /48.94 lbs
Volume	5.3CFT

8 TECHNICAL SPECIFICATIONS

Model	TPS ARK 12
System Type	2-Way Vented Passive Speaker Cabinet
Program Power	400 Watts
Peak Power	800 Watts
Speaker Sensitivity (1W,1m)	95 dB/124 dB Max
Frequency Response	55Hz~20kHz(-10dB)
Crossover Frequency	3KHz
Protection	PTC Protection For HF
Impedance	8 Ohms
Transducer Low	12"(305mm)-2" Voice Coil with ventilation
Transducer Driver	1"Exit Driver .1.4"Compression Driver
Connectors	2 x SPK4 (Pin 1+; Pin 1-)
Enclosure	metal grille. ABS Cabinet with rubber foot
Dimensions (H x W x D)	600 x 425 x 350mm (23.62" x 16.7" x 13.8 ")
Net Weight	13.9 kg/ 30.64lb s
Volume	3.3CFT

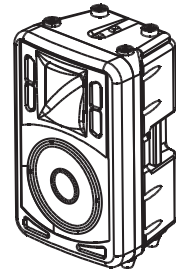

Model	TPS ARK 15
System Type	2-Way Vented Passive Speaker Cabinet
Program Power	500 Watts
Peak Power	1000 Watts
Speaker Sensitivity (1W,1m)	97 dB/126 dB Max
Frequency Response	50Hz~20kHz(-10dB)
Crossover Frequency	3.3KHz
Protection	PTC Protection For HF
Impedance	8 Ohms
Transducer Low	15"(385 mm)-2" Voice Coil with ventilation
Transducer Driver	1"Exit Driver .1.4"Compression Driver
Connectors	2 x SPK4 (Pin 1+; Pin 1-)
Enclosure	metal grille. ABS Cabinet with rubber foot
Dimensions (H x W x D)	710 x 450 x 470mm (27.95" x 17.7" x 23.4")
Net Weight	16.9 kg/ 37.31 lb s
Volume	5.3CFT



Tabla de contenido

1. INTRODUCCION	4
2. CONSEJOS DE INSTALACION	4
3. DATOS UTILES	4
4. PANEL TRASERO	5
5. DIAGRAMA DE CONEXIONES	11
6. RESPUESTA DE FRECUENCIA	13
7. CONFIGURACION DE ALAMBRADO	15
8. ESPECIFICACIONES TECNICAS	16
9. GARANTIA	19

No se olvide de visitar nuestro sitio web: www.topppro.com para obtener más información de este y otros productos de Topp Pro.

Símbolos Relacionados con Seguridad

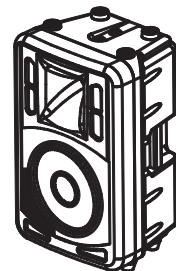

Este símbolo siempre es utilizado para alertarle de la presencia de voltajes peligrosos dentro de ésta unidad. Estos voltajes pueden constituir suficiente riesgo de un toque eléctrico.



Este símbolo siempre es utilizado para alertarle de importantes instrucciones de operación o de mantenimiento. Por favor cuando lo vea lea la instrucción.



Terminal de Tierra



AC Principal (Corriente Alterna)



Terminal Peligrosa Viva

ON: Denota que la unidad está encendida

OFF: Denota que la unidad está apagada

Advertencia: Describe precauciones que deben ser tomadas para prevenir la muerte o heridas del usuario.

Precaución: Describe las precauciones que deben ser observadas para prevenir daños en la unidad.



No deposite ninguna parte de ésta unidad en los basureros municipales. Utilice depósitos especiales para esos efectos.

Advertencia Fuente de Alimentación

Asegúrese de que el voltaje general es igual al voltaje del equipo antes de encender el aparato. No comprobarlo puede resultar en daños en el equipo y en el usuario. Desconecte el equipo ante la amenaza de tormenta eléctrica o cuando no va usarse por largos períodos de tiempo.

Conexión Externa

La conexión de cableado en conectores vivos requiere que sea realizado por personal instruido, o implica la utilización de cableado listo para usar. No usarlo implica riesgo de incendio o muerte.

No remueva los paneles

En el interior del producto hay áreas en las que hay altos voltajes. No quite los paneles hasta desconectar el cable de la red principal de alimentación. Los paneles deben ser removidos solo por personal de servicio calificado.

No hay partes útiles en el interior.

Fusible

Para prevenir el riesgo de fuego o daños al producto, use solo el tipo de fusible recomendado en este manual. No ponga en cortocircuito el soporte del fusible. Antes de reemplazar el fusible, asegúrese que el producto está apagado y desconectado de la red de electricidad.

Conexión a Tierra

Antes de encender el equipo, asegúrese que está conectado a tierra. Esto prevendrá el riesgo de choque

eléctrico.

Nunca corte los cables internos o externos. Asimismo, nunca remueva la conexión a tierra.

Instrucciones de Operación

Este aparato no debe ser expuesto a salpicaduras o gotas y no se deben apoyar vasos con líquidos sobre el aparato. Para reducir el riesgo de choque eléctrico, no exponga este aparato a la lluvia o humedad.

No use este aparato cerca del agua. Instale este equipo de acuerdo a las instrucciones del fabricante.

No instale el equipo cerca fuentes de calor, tales como radiadores, estufas o cerca de otros aparatos que producen calor.

No bloquee ningún orificio de ventilación. No coloque ninguna fuente de llamas vivas (ej.: candelabros o velas) sobre el aparato.

INSTRUCCIONES IMPORTANTES DE SEGURIDAD

- Lea estas instrucciones.
- Siga estas instrucciones.
- Guarde estas instrucciones.
- Tenga en cuenta todas las advertencias.
- Use solo accesorios especificados por el fabricante.

Cable de alimentación y conexión

No altere el cable y el enchufe. Un enchufe polarizado tiene 2 patas con una más ancha que la otra. Un enchufe con toma a tierra posee 2 patas y una tercera es la conexión a tierra. Son diseñados teniendo en cuenta su seguridad. No quite la conexión a tierra!!

Conecte el equipo a un tomacorriente con tierra de protección. Conecte el equipo a un tomacorriente cercano y de fácil acceso.

Si su enchufe no entra en su tomacorriente requiera la ayuda de un electricista calificado.

Proteja al cable y al enchufe de cualquier presión física para evitar riesgo de choque eléctrico.

No coloque objetos pesados sobre el cable de alimentación. Esto puede causar choque eléctrico o fuego.

Limpieza

De ser necesario, sople el polvo del producto o utilice un paño seco.

No use solventes tales como, bencina, alcohol u otro fluido muy inflamable y volátil para limpiar el aparato. Límpielo con un trapo seco.

Servicio Técnico

Para servicio técnico consulte sólo con el personal de servicio calificado. Para reducir el riesgo de choque eléctrico, no realice ningún de tipo de servicio más allá del descrito en este manual.

ADVERTENCIA DE TRANSPORTE



Racks y Pedestales - El componente debe ser utilizado únicamente con racks o soportes recomendados por el fabricante. La combinación de un componente y rack debe moverse con cuidado. Detenciones rápidas, fuerza excesiva y superficies desparejas pueden causar que el componente y rack vuelquen.

GUARANTEE

Topp Pro guarantees the normal operation of the product against any defect of manufacture and/or vice of material, by the term of (12) months, counted as of the date of purchase on the part of the user, committing itself to repair or to change, to its election, without position some, any piece or component that will fail in normal conditions of use within the mentioned period.

This guarantee is valid if the original buyer will have to present/display this certificate properly sealed and signed by the selling house, accompanied by the corresponding invoice of purchase where it consisted the model and serial number of the acquired equipment.

The guarantee does not cover:

- Damages caused by the illegal use of the product, repair and/or nonauthorized modification conducted by people by **Topp Pro**.
- Damages caused by the connection of the equipment to other equipment different from the specified ones in the manual of use, or by bad connection to these last ones.
- Damages caused by electrical storms, blows and/or incorrect transport.
- Damages caused by excesses or falls of tension in the network or by connection to networks with a tension different from the required one by the unit.
- Damages caused by the presence of sand, acid of batteries, water, or any strange element inside the equipment.
- Deteriorations produced by the course of the time, use and/or normal wear of the unit.
- Alteration or absence of the serial number of factory of the equipment.

The repairs could only be carried out the authorized technical service by **Topp Pro**, that will inform about the term and other details into the repairs to take place according to this guarantee.

Topp Pro, will repair this unit in counted a term nongreater to 30 days as of the date of entrance of the unit to the Technical Service. In those cases in that due to the particularity of the spare part, outside necessary their import, the repair time and the viability of the same one will be subject to the effective norms for the import of parts, in which case one will inquire to the user about the term and possibility into repair.

With the object of its correct operation, and of the validity of this one guarantee, this product will have to be installed and to be used according to the instructions that are detailed in the manual associate or the package of the product.

This unit will be able to appear for its repair, next to the invoice of purchase (or any other proof where the date of purchase consists), to its authorized distributor **Topp Pro** or an authorized technical center on watch by **Topp Pro**.

Exclusion of damages:

THE RESPONSABILITY OF TOPP PRO BY ANY DEFECTIVE PRODUCT IS LIMITED THE REPAIR OR THE REPLACEMENT OF HE HIMSELF, TO TOPP OPTION PRO. IF WE CHOSE TO REPLACE THE PRODUCT, THE REPLACEMENT CAN BE A RECONDITIONATED UNIT. TOPP PRO WILL NOT BE RESPONSIBLE BY THE DAMAGES BASED ON THE LOST, INCONVENIENCE, LOSS OF USE, BENEFITS, LOST SAVINGS, BY THE DAMAGE TO OTHER EQUIPMENT OR OTHER ARTICLES IN THE USE SITE, OR BY ANY OTHER DAMAGE IF HE IS FORTUITOUS, CONSEQUENT OR OF ANOTHER TYPE, ALTHOUGH TOPP PRO HAS BEEN NOTICED OF THE POSSIBILITY OF SUCH DAMAGES.

Some states do not allow to the exclusion or the limitation to the fortuitous or consequent damages, so the aforesaid limitation can not be applied to you.

This guarantee gives specific legal rights him, you can also have other right that varies of state to state.



TOPP PRO MUSIC GEAR
www.topppro.com

TPS ARK
SERIES



TPS ARK
SERIES

Manual de Usuario

GABINETES PROFESIONALES
TPS ARK 8A/10A/12A / 15A/8/10/12 /15

