

# VONYX

## AM Series Amplified Mixer

Ref. nr.: 172.573; 172.574



INSTRUCTION MANUAL  
GEBRUIKSAANWIJZING  
GEBRAUCHSANLEITUNG  
MANUAL DE INSTRUCCIONES  
MANUEL D'INSTRUCTIONS  
INSTRUKCJA OBSŁUGI

V1.2

## ENGLISH

Congratulations to the purchase of this Vonyx product. Please read this manual thoroughly prior to using the product in order to benefit fully from all features.

Read the manual prior to using the product. Follow the instructions in order not to invalidate the warranty. Take all precautions to avoid fire and/or electrical shock. Repairs must only be carried out by a qualified technician in order to avoid electrical shock. Keep the manual for future reference.

- Prior to using the product, please ask advice from a specialist. When the product is switched on for the first time, some smell may occur. This is normal and will disappear after a while.
- The product contains voltage carrying parts. Therefore do NOT open the housing.
- Do not place metal objects or pour liquids into the product. This may cause electrical shock and malfunction.
- Do not place the product near heat sources such as radiators, etc. Do not place the product on a vibrating surface. Do not cover the ventilation holes.
- The product is not suitable for continuous use.
- Be careful with the mains lead and do not damage it. A faulty or damaged mains lead can cause electrical shock and malfunction.
- When unplugging the product from a mains outlet, always pull the plug, never the lead.
- Do not plug or unplug the product with wet hands.
- If the plug and/or the mains lead are damaged, they need to be replaced by a qualified technician.
- If the product is damaged to such an extent that internal parts are visible, do NOT plug the product into a mains outlet and DO NOT switch the unit on. Contact your dealer. Do NOT connect the product to a rheostat or dimmer.
- To avoid fire and shock hazard, do not expose the product to rain and moisture.
- All repairs should be carried out by a qualified technician only.
- Connect the product to an earthed mains outlet (220-240Vac/50Hz) protected by a 10-16A fuse.
- During a thunderstorm or if the product will not be used for a longer period of time, unplug it from the mains. The rule is: Unplug it from the mains when not in use.
- If the product has not been used for a longer period of time, condensation may occur. Let the unit reach room temperature before you switch it on. Never use the product in humid rooms or outdoors.
- To prevent accidents in companies, you must follow the applicable guide lines and follow the instructions.
- Do not repeatedly switch the product on and off. This shortens the life time.
- Keep the product out of the reach of children. Do not leave the product unattended.
- Do not use cleaning sprays to clean switches. The residues of these sprays cause deposits of dust and grease. In case of malfunction, always seek advice from a specialist.
- Do not force the controls.
- If this product is with speaker inside which can cause magnetic field. Keep the product at least 60cm away from computer or TV.
- If this product have a built-in lead-acid rechargeable battery. Please recharge the battery every 3 months if you are not going to use the product for a long period of time. Otherwise the battery may be permanently damaged.
- If the battery is damaged please replace with same specifications battery. And dispose the damaged battery environment friendly.
- If the product has fallen, always have it checked by a qualified technician before you switch the product on again.
- Do not use chemicals to clean the unit. They damage the varnish. Only clean the product with a dry cloth.
- Keep away from electronic equipment that may cause interference.
- Only use original spares for repairs, otherwise serious damage and/or dangerous radiation may occur.
- Switch the product off prior to unplugging it from the mains and/or other equipment. Unplug all leads and cables prior to moving the product.
- Make sure that the mains lead cannot be damaged when people walk on it. Check the mains lead before every use for damages and faults!
- The mains voltage is 220-240Vac/50Hz. Check if power outlet match. If you travel, make sure that the mains voltage of the country is suitable for this product.
- Keep the original packing material so that you can transport the product in safe conditions.



This mark attracts the attention of the user to high voltages that are present inside the housing and that are of sufficient magnitude to cause a shock hazard.



This mark attracts the attention of the user to important instructions that are contained in the manual and that he should read and adhere to.

The product has been certified CE. It is prohibited to make any changes to the product. They would invalidate the CE certificate and their guarantee!

**NOTE:** To make sure that the product will function normally, it must be used in rooms with a temperature between 5°C/41°F and 35°C/95°F.



Electric products must not be put into household waste. Please bring them to a recycling centre. Ask your local authorities or your dealer about the way to proceed. The specifications are typical. The actual values can slightly change from one unit to the other. Specifications can be changed without prior notice.

*Do not attempt to make any repairs yourself. This would invalid your warranty. Do not make any changes to the product. This would also invalid your warranty. The warranty is not applicable in case of accidents or damages caused by inappropriate use or disrespect of the warnings contained in this manual. Vonyx cannot be held responsible for personal injuries caused by a disrespect of the safety recommendations and warnings. This is also applicable to all damages in whatever form.*

## UNPACKING INSTRUCTION

**CAUTION!** Carefully unpack the box upon receipt. Check the contents to ensure that all parts are present and have been received in good condition. Notify the shipper immediately and retain packaging material if any parts appear damaged from shipping or the package itself shows signs of mishandling. Save the package and all packaging materials. If the product must be returned, it is important that the product is returned in the original factory box and packaging.

If the device has been exposed to drastic temperature fluctuation (e.g. after transportation), do not switch it on immediately. The arising condensation water might damage your device. Leave the device switched off until it has reached room temperature.

## POWERSUPPLY

On the label on the backside of the product is indicated on this type of power supply must be connected. Check that the mains voltage corresponds to this, all other voltages than specified, the light effect can be irreparably damaged. The product must also be directly connected to the mains and may be used. No dimmer or adjustable power supply.



Always connect the device to a protected circuit (circuit breaker or fuse). Make sure the device has an appropriate electrical ground to avoid the risk of electrocution or fire.

## CONTROL ELEMENTS

- BALANCE MICROPHONE INPUT**  
Balanced XLR input jacks.
- LINE INPUT**  
Balanced 6.3mm (1/4") jack line inputs. You can connect either balanced or unbalanced phone plugs to these jacks.
- GAIN**  
Adjusts the input signal level.
- HI EQ**  
Adjust the high tone each channel.
- LOW EQ**  
Adjust the low tone each channel.
- EFFECT**  
Use this control to set the effect level you want to achieve. The EFF control adjusts the input signal to give you a desired effect.
- PAN**  
The PAN control determines the position of the channel signal within the stereo image. When working with subgroups, you can use the PAN control to assign the signal to just one output, which gives you additional flexibility in recording situations.
- PFL**  
The PFL (Pre- Fader Listen) function allows the user to listen to the level before fader control. Used for headphone monitoring of each channel, regardless of the main mix
- PEAK**  
This is the lamp which indicates the input signal level of this appliance ( regardless of output) when GAIN volume is adjusted.
- CHANNEL FADER**  
Adjusts the level if the channel signal. Use these faders to adjust the balance between the various channels.

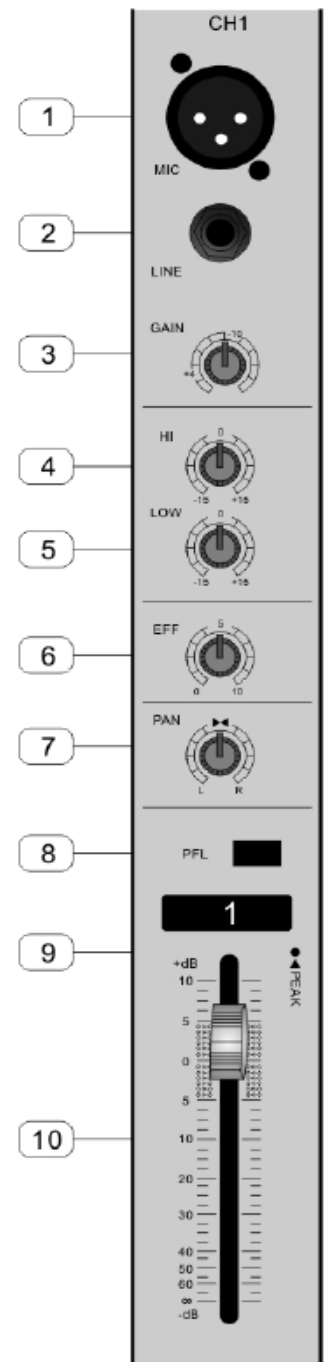

**11. SEND / EFFECT**

Press the button to send effect signal to the channels.

**12. REPEAT**

This is used for adjusting frequency of echo repeat. Since too much echo repeat may cause a howl , please adjust frequency properly.

**13. MP3/AUX VOL**

Volume control for AUX input, MP3 via USB or SD.

**14. STEREO GRAPHIC EQUALIZER**

2X5-band equalizer is provided for tone control over each frequency, and for precise high quality sound by final tone control.

**15. OUTPUT MAIN FADER (LEFT/RIGHT)**

This is a master fader for adjustment for volume of left / right he output.

**16. EFFECT LEVEL**

Using by this control, you can adjust signal level of echo repeat & external effect.

**17. DSP**

Press the button to select an effect.

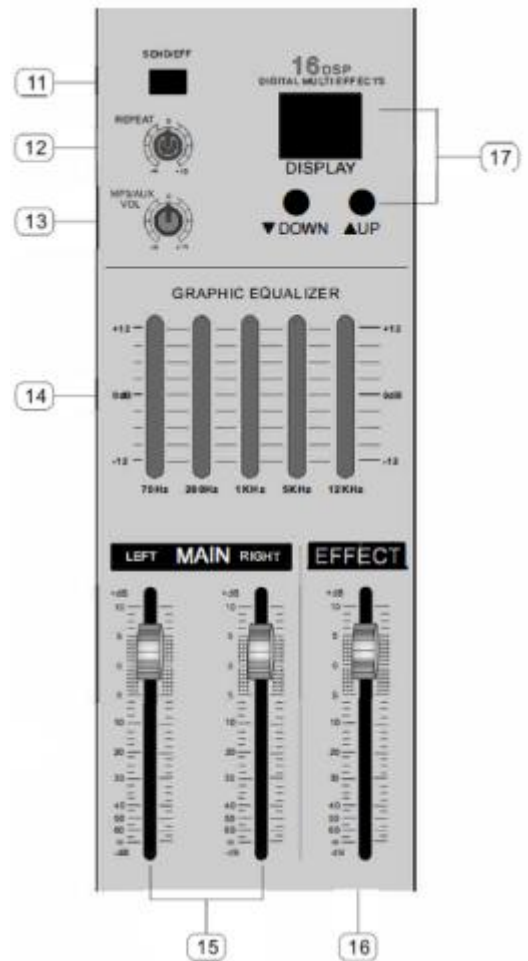

**18. OUTPUTS LEVEL INDICATOR**

Displays the signal of output.

**19. PHANTOM POWER SWITCH**

This switch toggles phantom power on and off. When the switch is on the mixer supplies +48V phantom power to all channels that have XLR input jacks. Turn this switch on when using one or more phantom-powered condenser microphones.

**20. HEADPHONE LEVEL**

Volume control for signal level of headphones.

**21. PFL**

With the PFL-switch, you can route an input channel to the headphone section

**22. HEADPHONE JACK**

6.3mm (1/4") input jack for connecting a headphone.

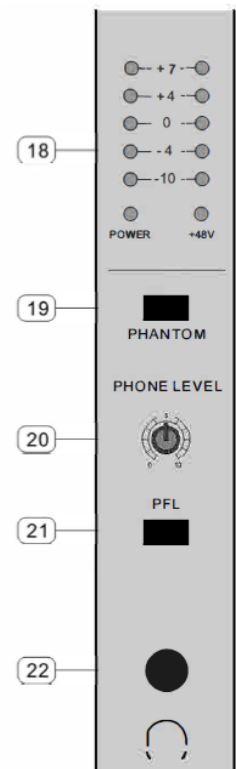

**23. RECORD PIN JACK**

This jack can be connected with record audiosource when recording the mixed input, CD signal.

**24. EFX SEND RETURN**

This connection can be used to connect all kinds of external effects.

**25. OUTPUT JACK (LEFT / RIGHT)**

Connecting audio sources with the master signal for amplifiers, active monitors, etc.

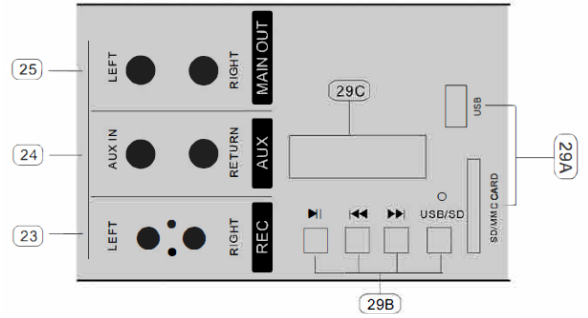

**26. POWER SWITCH**

Push marked (1). When you want to operate, the power LED will be turned on when working

**27. POWER JACK**

This is out of connect the power supply jack.

**28. SPEAKER JACK LEFT, RIGHT**

These 6.3 jacks are used to connect speakers.

**29. A.USB or SD slot**

B: USB or SD control with Start/Pause;Previous and Next and mode of exchange between USB or SD and BT. Press once to show "BT", now the mixer can be found by mobile device for streaming.

C: Display showing playing time and No.of Song playing etc ....

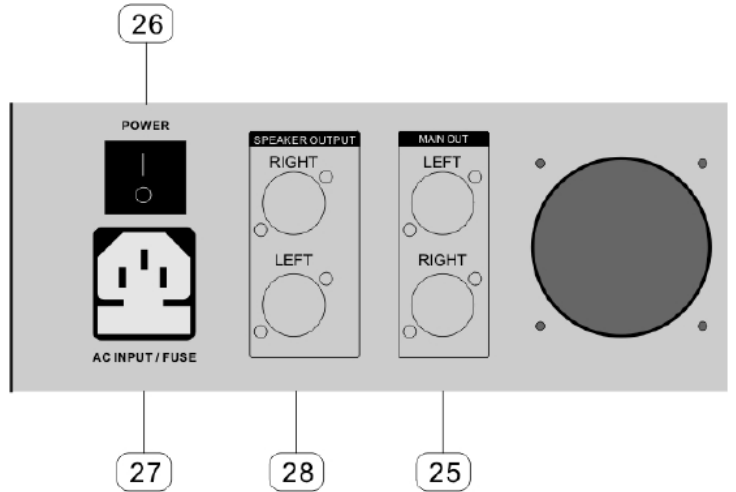

**BT STREAMING**

Press the USB/SD button once to show "BT" on the display. Now the mixer can be found by mobile device for the purpose of streaming.

## NEDERLANDS

Hartelijk dank voor de aanschaf van dit Vonyx product. Neemt u a.u.b. een paar momenten de tijd om deze handleiding zorgvuldig te lezen, aangezien wij graag willen dat u onze producten snel en volledig gebruikt.

Lees deze handleiding eerst door alvorens het product te gebruiken. Volg de instructies op anders zou de garantie wel eens kunnen vervallen. Neem ook altijd alle veiligheidsmaatregelen om brand en/of een elektrische schok te voorkomen. Tevens is het ook raadzaam om reparaties / modificaties e.d. over te laten aan gekwalificeerd personeel om een elektrische schok te voorkomen. Bewaar deze handleiding ook voor toekomstig gebruik.

- Bewaar de verpakking zodat u indien het apparaat defect is, dit in de originele verpakking kunt opsturen om beschadigingen te voorkomen.
- Voordat het apparaat in werking wordt gesteld, altijd eerst een deskundige raadplegen. Bij het voor de eerste keer inschakelen kan een bepaalde reuk optreden. Dit is normaal en verdwijnt na een poos.
- In het apparaat bevinden zich onder spanning staande onderdelen; open daarom NOOIT dit apparaat.
- Plaats geen metalen objecten en mors geen vloeistof in het effect. Dit kan leiden tot elektrische schokken of defecten.
- Toestel niet opstellen in de buurt van warmtebronnen zoals radiatoren etc. en niet op een vibrerende onder- grond plaatsen. Dek ventilatieopeningen nooit af.
- Het apparaat is niet geschikt voor continu gebruik.
- Wees voorzichtig met het netsnoer en beschadig deze niet. Als het snoer kapot of beschadigd is, kan dit leiden tot elektrische schokken of defecten.
- Als u de stekker uit het stopcontact neemt, trek dan niet aan het snoer, maar aan de stekker.
- Om brand of elektrische schok te voorkomen, dient u dit apparaat niet bloot te stellen aan regen of vocht.
- Verwijder of plaats een stekker nooit met natte handen resp. uit en in het stopcontact.
- Indien zowel de stekker en/of netsnoer als snoeringang in het apparaat beschadigd zijn dient dit door een vakman hersteld te worden.
- Indien het apparaat zo beschadigd is dat inwendige (onder)delen zichtbaar zijn mag de stekker NOOIT in het stopcontact worden geplaatst en het apparaat NOOIT worden ingeschakeld. Neem in dit geval contact op met de dealer.
- Sluit het apparaat nooit op een dimmer aan.
- Reparatie aan het apparaat dient te geschieden door een vakman of een deskundige.
- Sluit het apparaat alleen aan op een 220-240VAC / 50Hz (geaard) stopcontact, verbonden met een 10-16A meterkastgroep.
- Bij onweer altijd de stekker uit het stopcontact halen, zo ook wanneer het apparaat voor een langere tijd niet gebruikt wordt. Stelregel: Bij geen gebruik stekker verwijderen.
- Als u het apparaat lang niet gebruikt heeft en het weer wil gebruiken kan er condens ontstaan; laat het apparaat eerst op kamertemperatuur komen alvorens het weer in werking te stellen.
- Apparaat nooit in vochtige ruimten en buiten gebruiken.
- Om ongevallen in bedrijven te voorkomen moet rekening worden gehouden met de daarvoor geldende richtlijnen en moeten de aanwijzingen/waarschuwingen worden gevolgd.
- Het apparaat buiten bereik van kinderen houden. Bovendien mag het apparaat nooit onbeheerd gelaten worden.
- Gebruik geen schoonmaakspray om de schakelaars te reinigen. Restanten van deze spray zorgen ervoor dat smeer en stof ophopen. Raadpleeg bij storing te allen tijde een deskundige.
- Gebruik geen overmatige kracht bij het bedienen van het apparaat.
- Dit apparaat kan magnetisch veld veroorzaken. Houd dit apparaat ten minste 60 cm afstand van de computer of tv.
- Indien dit apparaat beschikt over een loodaccu, dient deze tenminste elke 3 maanden opgeladen te worden indien deze voor een langere periode niet wordt gebruikt anders bestaat de kans dat de accu permanent beschadigd.
- Bij een ongeval met dit product altijd eerst een deskundige raadplegen alvorens opnieuw te gebruiken.
- Tracht het apparaat niet schoon te maken met chemische oplossingen. Dit kan de lak beschadigen. Gebruik een droge doek om schoon te maken.
- Blijf uit de buurt van elektronische apparatuur die bromstoringen zouden kunnen veroorzaken.
- Bij reparatie dienen altijd originele onderdelen te worden gebruikt om onherstelbare beschadigingen en/of ontoelaatbare straling te voorkomen.
- Schakel eerst het toestel uit voordat u het netsnoer verwijdert. Verwijder netsnoer en aansluitsnoeren voordat u dit product gaat verplaatsen.
- Zorg ervoor dat het netsnoer niet beschadigd/defect kan raken wanneer mensen erover heen lopen. Het netsnoer vóór ieder gebruik controleren op breuken/defecten!
- In Nederland/België is de netspanning 220-240Vac/50Hz. Indien u reist (en u neemt het apparaat mee) informeer dan naar de netspanning in het land waar u verblijft.



Deze markering wordt weergegeven om u erop attent te maken dat een levensgevaarlijke spanning in het product aanwezig is en dat bij aanraking van deze delen een elektrische schok wordt verkregen.



Deze instructiemarkering wordt weergegeven om u erop te wijzen dat de instructie zeer belangrijk is om te lezen en/of op te volgen.

**OPMERKING:** Om zeker te zijn van een correcte werking, dient u dit apparaat in een ruimte te gebruiken waar de temperatuur tussen de 5°C/41°F en 35°C/95°F ligt.



Raadpleeg eventueel [www.wecycle.nl](http://www.wecycle.nl) en/of [www.vrom.nl](http://www.vrom.nl) v.w.b. het afdanken van elektronische apparaten in het kader van de WEEE-regeling. Vele artikelen kunnen worden gerecycled, gooi ze daarom niet bij het huisvuil maar lever ze in bij een gemeentelijk depot of uw dealer. Lever ook afgedankte batterijen in bij uw gemeentelijk depot of bij de dealer, zie [www.stibat.nl](http://www.stibat.nl)

*Alle (defecte) artikelen dienen gedurende de garantieperiode altijd retour te worden gezonden in de originele verpakking. Voer zelf geen reparaties uit aan het toestel; in elk geval vervalt de totale garantie. Ook mag het toestel niet eigenmachtig worden gemodificeerd, ook in dit geval vervalt de totale garantie. Ook vervalt de garantie bij ongevallen en beschadigingen in elke vorm t.g.v. onoordeelkundig gebruik en het niet in acht nemen van het gestelde in deze gebruiksaanwijzing. Tevens aanvaardt Vonyx geen enkele aansprakelijkheid in geval van persoonlijke ongelukken als gevolg van het niet naleven van veiligheidsinstructies en waarschuwingen. Dit geldt ook voor gevolgschade in welke vorm dan ook.*

## UITPAKKEN

**LET OP!** Pak na ontvangst de doos zorgvuldig uit. Controleer of alle onderdelen aanwezig- en in goede staat ontvangen zijn. Bij transportschade of bij het ontbreken van onderdelen onmiddellijk de verkopende partij inlichten. Bewaar de verpakking en het verpakkingsmateriaal. Indien het product moet worden teruggestuurd, is het belangrijk dat het product in originele verpakking wordt geretourneerd.

Schakel het apparaat niet onmiddellijk in als het apparaat is blootgesteld aan drastische temperatuurverschillen (bv. na het transport). De ontstane condensatie kan het apparaat beschadigen. Zorg ervoor dat het apparaat eerst op kamertemperatuur komt alvorens het aan te sluiten.

## AANSLUITSPANNING

Op het label aan de achterzijde van het product staat aangegeven op welke netspanning deze moet worden aangesloten. Controleer of de netspanning hiermee overeenkomt, bij alle andere netspanningen dan aangegeven kan het apparaat onherstelbaar worden beschadigd. Tevens moet het apparaat direct op de netspanning worden aangesloten en mag géén dimmer of regelbare voeding worden gebruikt.



Sluit het apparaat altijd aan op een beschermd circuit (aardlekschakelaar of zekering). Zorg ervoor dat het apparaat voldoende elektrisch is geaard om het risico op elektrocutie of brand te vermijden.

## BEDIENELEMENTEN

- 1. GEBALANCEERDE MICROFOON INGANG**  
Gebalanceerde XLR ingang connector.
- 2. LIJN INGANG**  
Gebalanceerde XLR en 6.3mm ingang connector. U kunt zowel gebalanceerde of ongebalanceerde connectoren aansluiten.
- 3. TRIM**  
Instellen van het ingangssignaalniveau.
- 4. HI EQ**  
Instellen van de hoge tonen
- 5. LOW EQ**  
Instellen van de lage tonen
- 6. EFFECT**  
Gebruik deze knop om het gewenste effectniveau in te stellen. De EFF-regelaar past het ingangssignaal aan om u een gewenst effect te geven.
- 7. PAN**  
De Pan-regelaar bepaalt de stereopositie van het kanaalsignaal. Bij het werken met subgroepen, kunt u de Pan-regelaar gebruiken om het signaal toe te wijzen aan één uitgang, die u extra flexibiliteit in opnamesituaties geeft.
- 8. PFL**  
Wordt gebruikt voor koptelefoonmonitoring van elk kanaal, ongeacht de hoofdmix. Met de PFL (Pre-Fader Listen) -functie kan de gebruiker luisteren naar het niveau vóór faderbesturing; een daaropvolgende aanpassing van de faderbesturing (9) zal het niveau waarop de regelaar nuttig is tijdens het aanpassen van de kanaalversterking niet veranderen.
- 9. PEAK**  
De clip-LED zal oplichten wanneer het ingang signaal te hoog is. Indien dit het geval is, reduceer de Trim regelaar en indien nodig, controleer dan de instelling van het kanaal EQ.
- 10. CHANNEL FADER**  
Instellen van het kanaalsignaalniveau. Gebruik deze faders om het evenwicht tussen de verschillende kanalen aan te passen.

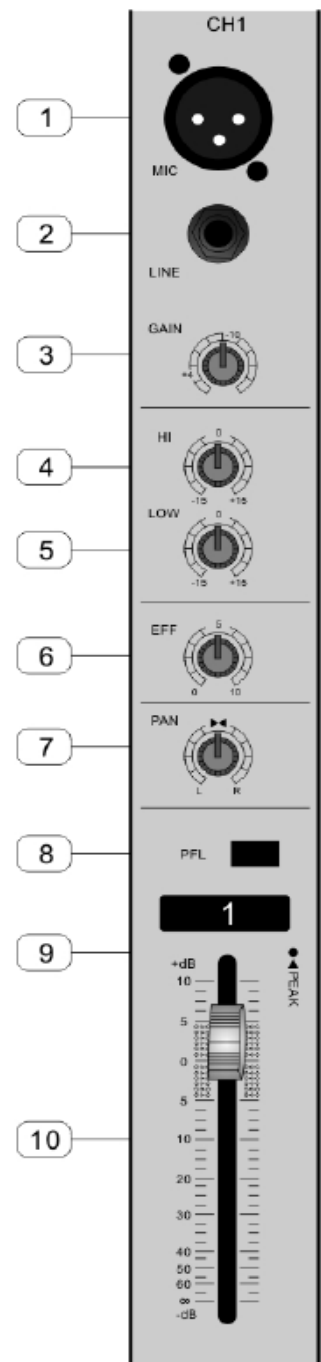

### 11. SEND / EFFECT

Druk op de knop om effectsignaal naar de kanalen te sturen.

### 12. REPEAT

Deze draaiknop wordt gebruikt om de frequentie van echoherhaling aan te passen. Aangezien te veel echoherhaling een gehuil kan veroorzaken, moet u de frequentie correct aanpassen.

### 13. MP3/AUX VOL

Volume regelaar voor AUX ingang, MP3 via USB of SD.

### 14. STEREO GRAPHIC EQUALIZER

De grafische stereo-equalizer kunt u het geluid aan te passen aan de akoestiek van de ruimte.

### 15. OUTPUT MAIN FADER (Links/Rechts)

Master-fader voor aanpassing voor het volume van de uitgaande signaal links / rechts.

### 16. EFFECT LEVEL

Met behulp van deze regelaar kunt u het signaalniveau van effect en extern effect aanpassen.

### 17. DSP

Druk op de toets om een effect te selecteren.

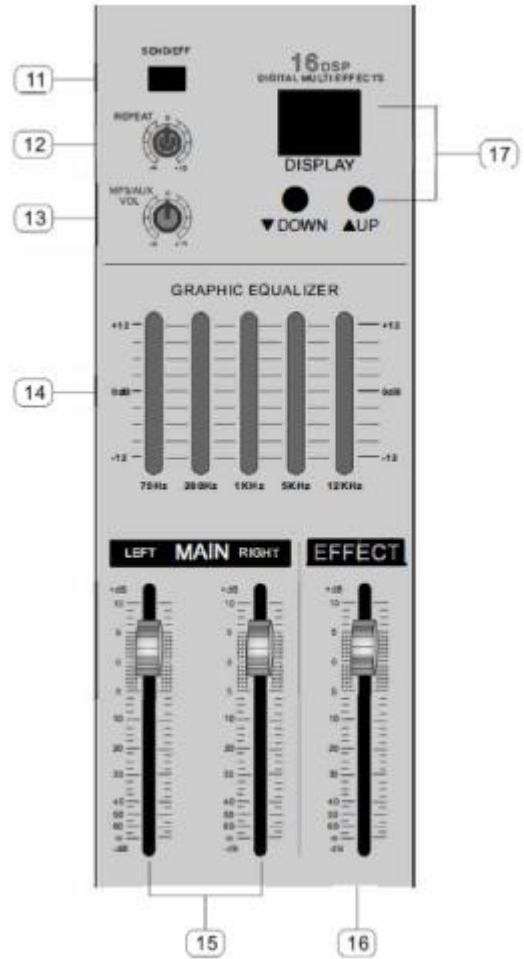

### 18. OUTPUTS LEVEL

Deze LED's geven het uitgaande signaal weer.

### 19. PHANTOM POWER

Deze drukschakelaar schakelt de fantoomvoeding aan en uit. Als de schakelaar wordt ingedrukt levert het mengpaneel +48V fantoomvoeding aan op alle kanalen die XLR ingangen hebben. Zet deze schakelaar aan bij het gebruik van één of meerdere fantoom gevoede condensatormicrofoons.

### 20. HEADPHONE LEVEL

Volumeregelaar voor signaalniveau van hoofdtelefoon.

### 21. PFL

Met de PFL-schakelaar, kunt u het ingangskanaalsignaal naar hoofdtelefoon sturen.

### 22. HEADPHONE JACK

6.3mm uitgang connector voor het aansluiten van hoofdtelefoon.

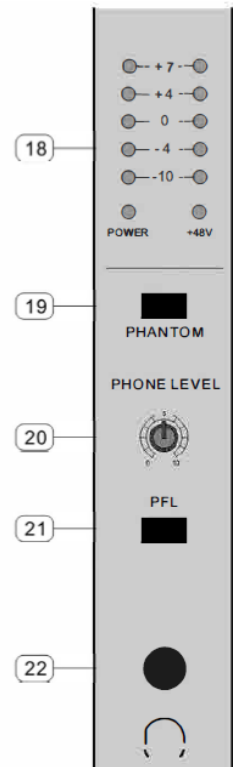



### 23. RECORD PIN JACK

Deze aansluiting kan worden aangesloten op een audiobron voor opnamedoeleinden.

### 24. FX SEND RETURN

Deze aansluiting kan worden gebruikt om allerlei externe effecten aan te sluiten.

### 25. OUTPUT JACK (LEFT / RIGHT)

Aansluiten van audiobronnen met het mastersignaal voor o.a. versterkers, actieve monitoren etc.

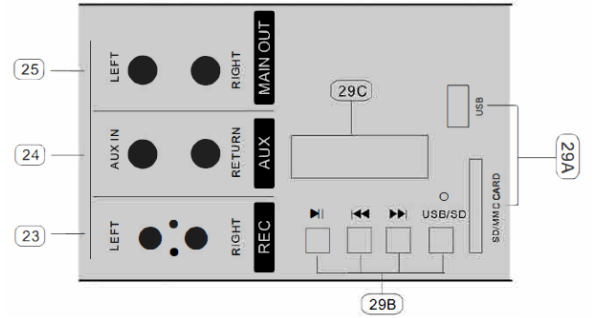

### 26. VOEDINGSSCHAKELAAR

### 27. NETENTREE

### 28. SPEAKER JACK LEFT, RIGHT

Deze 6.3-aansluitingen worden gebruikt om luidsprekers aan te sluiten.

### 29. A.USB /SD poort

B: USB / SD bediening met Start/Pauze, Previous, Next en Mode (USB, SD en BT). Druk eenmaal om "BT" te tonen, de mixer kan nu gevonden worden door het mobiele apparaat (voor streaming).

C: Display voor het weergegeven van tijd en titel.

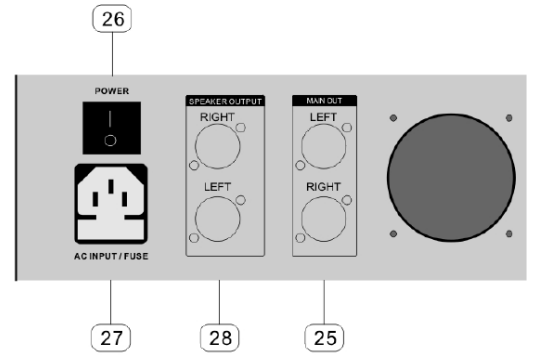

## BT STREAMING

Druk eenmaal op de USB/SD knop om "BT" op het display te tonen. Nu kan de mixer gevonden worden door een mobiel apparaat om te streamen.

# DEUTSCH

Vielen Dank für den Kauf dieses Vonyx gerat. Nehmen Sie sich einen Augenblick Zeit, um diese Anleitung sorgfältig durchzulesen, damit sie die Möglichkeiten, die unser Produkt bietet, sofort voll ausnutzen können.

Lesen Sie erst die Anleitung vollständig vor der ersten Inbetriebnahme durch. Befolgen Sie die Anweisung, da sonst jeglicher Garantieanspruch verfällt. Treffen Sie stets alle Sicherheits-vorkehrungen um Feuer und/oder Stromschlag zu vermeiden. Reparaturen dürfen nur von qualifiziertem Fachpersonal ausgeführt werden, um Stromschlag zu vermeiden. Bewahren Sie diese Anleitung für spätere Bezugnahme auf.

- Bewahren Sie die Verpackung auf, um das Gerät im Bedarfsfall sicher transportieren zu können.
  - Bevor das Gerät in Betrieb genommen wird, muss es erst von einem Fachmann überprüft werden. Bei der ersten Benutzung kann etwas Geruch auftreten. Das ist normal und verschwindet nach einer Weile
  - Das Gerät enthält unter Spannung stehende Teile. Daher NIEMALS das Gehäuse öffnen.
  - Keine Metallgegenstände oder Flüssigkeiten ins Gerät dringen lassen. Sie können zu Stromschlag und Defekten führen.
  - Gerät nicht in der Nähe von Wärmequellen wie Heizkörpern aufstellen. Nicht auf eine vibrierende Oberfläche stellen. Niemals die Belüftungsschlitze abdecken.
  - Das Gerät ist nicht für Dauerbetrieb geeignet.
  - Gehen Sie vorsichtig mit dem Netzkabel um und beschädigen Sie es nicht. Eine beschädigte Netzschnur kann zu Stromschlag und Defekten führen.
  - Wenn Sie das Gerät vom Netz trennen, immer am Stecker ziehen, niemals an der Schnur.
  - Um Feuer und Stromschlag zu vermeiden, das Gerät vor Regen und Feuchtigkeit schützen.
  - Den Stecker nie mit nassen Händen in eine Netzsteckdose stecken oder abziehen.
  - Wenn sowohl der Stecker und/oder die Netzschnur bzw. der Kabeleintritt ins Gerät beschädigt sind, müssen sie von einem Fachmann repariert werden.
  - Wenn das Gerät so beschädigt ist, dass Innenteile sichtbar sind, darf der Stecker NICHT in eine Steckdose gesteckt werden und das Gerät darf NICHT eingeschaltet werden. Wenden Sie sich in dem Fall an Ihren Fachhändler. Das Gerät darf nicht an einen Dimmer angeschlossen werden.
  - Reparaturen dürfen nur von einem Fachmann oder Sachverständigen ausgeführt werden.
  - Das Gerät nur an eine geerdete 10-16A Netzsteckdose mit 220-240V AC/50Hz Spannung anschließen.
  - Bei Gewitter oder längerem Nichtgebrauch den Netzstecker abziehen. Die Regel gilt: Bei Nichtgebrauch Netzstecker abziehen.
  - Wenn das Gerät längere Zeit nicht benutzt wurde, kann sich Kondenswasser gebildet haben. Lassen Sie das Gerät erst auf Zimmertemperatur kommen, bevor Sie es einschalten.
- Das Gerät nicht in feuchten Räumen oder im Freien benutzen.
  - Um Unfällen in der Öffentlichkeit vorzubeugen, müssen die geltenden Richtlinien beachtet und die Anweisungen/Warnungen befolgt werden.
  - Niemals das Gerät kurz hintereinander ein- und ausschalten. Dadurch verkürzt sich die Lebensdauer erheblich.
  - Das Gerät außerhalb der Reichweite von Kindern halten. Das Gerät niemals unbeaufsichtigt lassen.
  - Die Regler nicht mit Reinigungssprays reinigen. Diese hinterlassen Rückstände, die zu Staub- und Fettsammlungen führen. Bei Störungen immer einen Fachmann um Rat fragen.
  - Das Gerät nur mit sauberen Händen bedienen.
  - Das Gerät nicht mit Gewalt bedienen.
  - Wenn dieses Gerät eine Blei-Säure-Batterie hat, soll dies jede 3 Monate zumindest wieder aufgeladen werden, wenn es nicht für eine längere Zeit nicht benutzt wird, sonst ist es möglich, dass die Batterie dauerhaft beschädigt.
  - Nach einem Unfall mit dem Gerät immer erst einen Fachmann um Rat fragen, bevor Sie es wieder einschalten.
  - Keine chemischen Reinigungsmittel benutzen, die den Lack beschädigen. Das Gerät nur mit einem trockenen Tuch abwischen.
  - Nicht in der Nähe von elektronischen Geräten benutzen, die Brummstörungen verursachen können.
  - Bei Reparaturen nur die Original-Ersatzteile verwenden, um starke Schäden und/oder gefährliche Strahlungen zu vermeiden.
  - Bevor Sie das Netz- und/oder Anschlusskabel abziehen, erst das Gerät ausschalten. Netz- und Anschlusskabel abziehen, bevor Sie das Gerät umstellen.
  - Sorgen Sie dafür, dass das Netzkabel nicht beschädigt werden kann, wenn Menschen darüber laufen. Das Netzkabel vor jedem Einsatz auf Brüche/Schadstellen überprüfen.
  - In Deutschland beträgt die Netzspannung 220-240V AC / 50Hz. Wenn Sie das Gerät auf Reisen mitnehmen, prüfen Sie, ob die örtliche Netzspannung den Anforderungen des Geräts entspricht.



Dieses Zeichen weist den Benutzer darauf hin, dass lebensgefährliche Spannungen im Gerät anliegen, die bei Berührung einen Stromschlag verursachen.



Dieses Zeichen lenkt die Aufmerksamkeit des Benutzers auf wichtige Hinweise in der Anleitung hin, die unbedingt eingehalten werden müssen.

**HINWEIS:** Um einen einwandfreien Betrieb zu gewährleisten, muss die Raumtemperatur zwischen 5° und 35°C liegen.



Tronios BV Registrierungsnummer : DE51181017 (ElektroG).

Dieses Produkt darf am Ende seiner Lebensdauer nicht über den normalen Haushaltsabfall entsorgt werden, sondern muss an einem Sammelpunkt für das Recycling abgegeben werden. Hiermit leisten Sie einen wichtigen Beitrag zum Schutze unserer Umwelt.

Tronios BV Registrierungsnummer : 21003000 (BatterieG).

Lithiumbatterien und Akkupacks sollten nur im entladenen Zustand in die Altbatteriesammelgefäße bei Handel und bei öffentlich-rechtlichen Entsorgungsträgern gegeben werden. Bei nicht vollständig entladenen Batterien Vorsorge gegen Kurzschluss treffen durch Isolieren der Pole mit Klebestreifen. Der Endnutzer ist zur Rückgabe von Altbatterien gesetzlich verpflichtet.

Reparieren Sie das Gerät niemals selbst und nehmen Sie niemals eigenmächtig Veränderungen am Gerät vor. Sie verlieren dadurch den Garantieanspruch. Der Garantieanspruch verfällt ebenfalls bei Unfällen und Schäden in jeglicher Form, die durch unsachgemäßen Gebrauch und Nichtbeachtung der Warnungen und Sicherheitshinweise in dieser Anleitung entstanden sind. Vonyx ist in keinem Fall verantwortlich für persönliche Schäden in Folge von Nichtbeachtung der Sicherheitsvorschriften und Warnungen. Dies gilt auch für Folgeschäden jeglicher Form.

## AUSPACKEN

Packen Sie das Gerät sofort nach Empfang aus und prüfen Sie den Inhalt. Wenn Teile fehlen oder beschädigt sind, benachrichtigen Sie sofort den Spediteur und bewahren Sie die Verpackung auf. Falls ein Gerät ins Werk zurückgeschickt werden muss, ist es wichtig, dass es in der Originalverpackung versandt wird.

Das Gerät darf nicht in Betrieb genommen werden, nachdem es von einem kalten in einen warmen Raum gebracht wurde. Das dabei entstehende Kondenswasser kann unter Umständen Ihr Gerät zerstören. Lassen Sie das Gerät so lange ausgeschaltet, bis es Zimmertemperatur erreicht hat!

## NETZANSCHLUSS

Die benötigte Versorgungsspannung steht auf dem Typenschild auf der Rückseite des Geräts. Die angegebenen Stromwerte entsprechen einem Durchschnittswert bei normalem Betrieb. Alle Geräte müssen direkt ans Netz angeschlossen werden und dürfen nicht über Dimmerpacks geschaltet werden. Bevor Sie eine Spannung anlegen, prüfen Sie, ob der Wert der zulässigen Spannung entspricht.



Verbinden Sie immer das Gerät an einem geschützten Schaltkreis (Leistungsschalter oder Sicherung). Stellen Sie sicher, das Gerät ist elektrisch geerdet, um das Risiko eines Stromschlags oder Feuer zu vermeiden.

## BEDIENELEMENTE

- 1. INGANG BALANCED MICROPHON-EINGANG**  
Symmetrischer XLR-Eingang.
- 2. LINE-EINGANG**  
Symmetrische 6,3-mm-Klinkenbuchse. Sie können entweder symmetrisch oder unsymmetrisch Anschließen.
- 3. TRIM**  
Einstellen des Eingangssignalpegels.
- 4. HI EQ**  
Einstellen der Höhen.
- 5. LOW EQ**  
Einstellen der Bässe.
- 6. EFFECT**  
Verwenden Sie diese Regler, um den gewünschten Effektpegel einzustellen. Der EFF-Regler passt das Eingangssignal an, um den gewünschten Effekt zu erzielen.
- 7. PAN**  
Der Pan-Regler bestimmt die Stereoposition des Kanalsignals. Wenn mit Untergruppen arbeiten, können Sie die Pan-Regler verwenden, um das Signal zu einem Ausgang zu weisen, die Sie zusätzliche Flexibilität in Aufnahmesituationen gibt.
- 8. PFL**  
Wird für die Kopfhörerüberwachung jedes Kanals unabhängig von der Hauptmischung verwendet. Mit der PFL-Funktion (Pre-Fader Listen) kann der Benutzer den Pegel vor der Fader-Kontrolle abhören; Eine nachfolgende Einstellung des Fader-Reglers (9) ändert nicht den Pegel, bei dem der Regler während der Einstellung der Kanalverstärkung nützlich ist.
- 9. PEAK**  
Diese Peak LED dient als Übersteuerungsanzeige des Kanals. Leuchtet sie permanent, reduzieren Sie die Eingangsverstärkung mit dem Trim-Regler und/oder drehen die Klangregler zurück.
- 10. KANAL FADER**  
Einstellen des Kanal-Signalpegel. Verwenden Sie diese Fader, die Balance zwischen den verschiedenen Kanälen einzustellen.

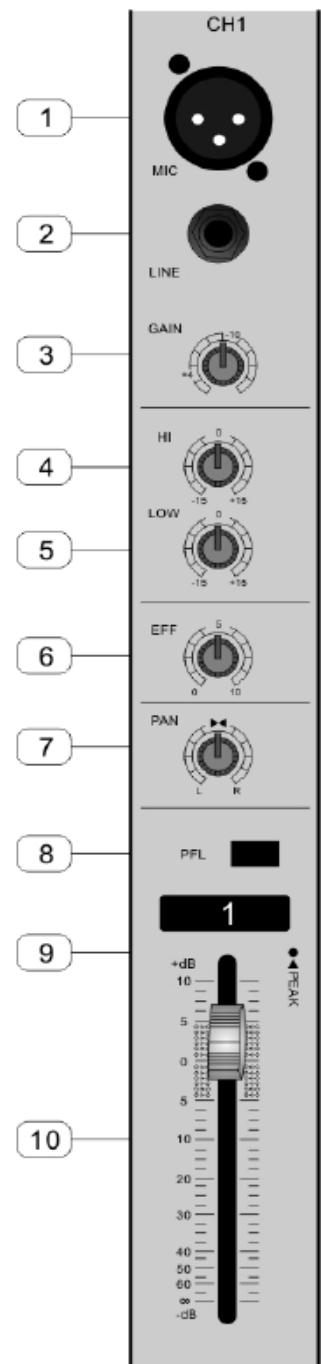

### 11. SEND / EFFECT

Drücken Sie die Taste, um ein Effektsignal an die Kanäle zu senden.

### 12. REPEAT

Mit diesem Drehknopf wird die Frequenz der Echowiederholung eingestellt. Da zu viel Echo-Wiederholung ein Heulen verursachen kann, müssen Sie die Frequenz richtig einstellen

### 13. MP3/AUX VOL

Lautstärkereger für AUX-Eingang, MP3 über USB oder SD.

### 14. STEREO GRAPHIC EQUALIZER

Mit dem grafischen Stereo-Equalizer können Sie den Klang an die Raumakustik anpassen.

### 15. OUTPUT MAIN FADER (Links/Rechts)

Master-Fader zur Einstellung der Lautstärke des Ausgangssignals links / rechts.

### 16. EFFECT LEVEL

Mit diesem Regler können Sie den Signalpegel von Effekt und externem Effekt einstellen.

### 17. DSP

Drücken Sie die Taste, um einen Effekt auszuwählen.

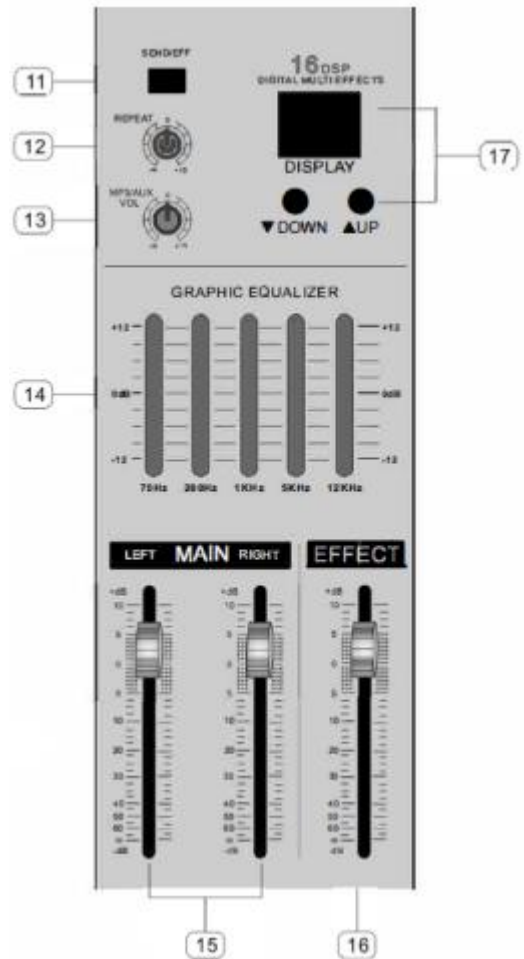

### 18. OUTPUTS LEVEL

Diese LEDs zeigen das abgehende Signal an.

### 19. PHANTOM POWER

Dieser Druckschalter schaltet die Phantomspannung ein- und aus. Wenn der Schalter gedrückt wird, liefert der Mixer + Power 48V Phantom auf alle Kanäle mit XLR-Buschen. Stellen Sie diesen Schalter ein, wenn eine oder mehrere phantomgespeiste Kondensatormikrofone verwenden.

### 20. HEADPHONE LEVEL

Lautstärkereger für den Signalpegel von Kopfhörern.

### 21. PFL

Durch Drücken der Taste PRE sind die AUX-Ausspielwege von post-fader auf pre-fader umschaltbar.

### 22. HEADPHONE JACK

6,3-mm-Ausgang zum Anschluss von Kopfhörern.

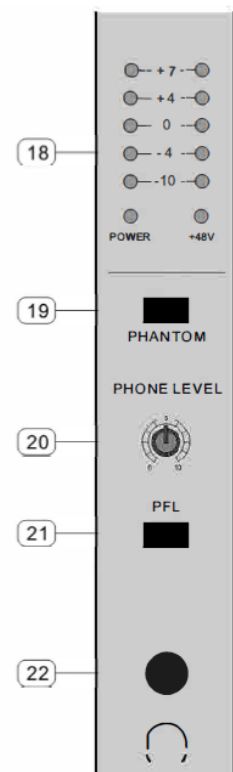

### 23. RECORD PIN JACK

Diese Verbindung kann zu Aufnahmezwecken mit einer Audioquelle verbunden werden.

### 24. FX SEND RETURN

Diese Verbindung kann verwendet werden, um alle Arten von externen Effekten zu verbinden.

### 25. OUTPUT JACK (LEFT / RIGHT)

Anschließen von Audioquellen an das Master-Signal, unter anderem für Verstärker, aktive Monitore usw.

### 26. NETZSCHALTER

### 27. NETZANSCHLUSS

### 28. SPEAKER JACK LEFT, RIGHT

Diese 6,3-Anschlüsse dienen zum Anschluss von Lautsprechern.

### 29. A. USB / SD-Anschluss

B: USB / SD-Betrieb mit Start / Pause, Previous, Next und Mode (USB, SD und BT). Drücken Sie einmal, um "BT" anzuzeigen, jetzt kann das Mischpult von einem mobilen Gerät zum Streamen gefunden werden.

C: Anzeige für die Anzeige von Uhrzeit und Titel.

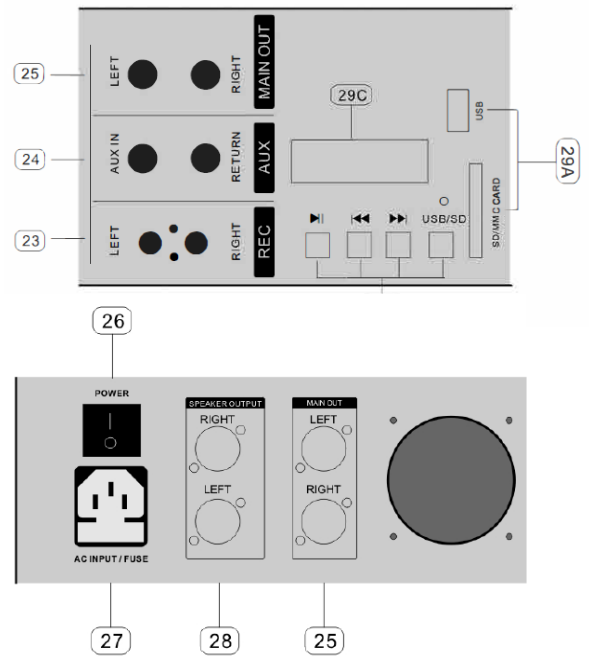

## BT STREAMING

Drücken Sie die USB/SD-Taste einmal, um "BT" auf dem Display anzuzeigen. Jetzt kann das Mischpult von einem mobilen Gerät zum Zweck des Streamings gefunden werden.

Felicitaciones a la compra de este producto Vonyx. Por favor lea atentamente este manual antes de usar el aparato para disfrutar al completo de sus prestaciones.

Seguir las instrucciones le permite no invalidar la garantía. Tome todas las precauciones para evitar que se produzca fuego o una descarga eléctrica. Las reparaciones solo deben llevarse a cabo por técnicos cualificados para evitar descargas eléctricas. Guarde el manual para futuras consultas.

Antes de usar el aparato, por favor pida consejo a un profesional. Cuando el aparato se enciende por primera vez, suele sentirse cierto olor. Esto es normal y desaparece al poco tiempo.

- Este aparato contiene piezas que llevan voltaje. Por lo tanto NO abra la carcasa.
- No coloque objetos metálicos o vierta líquidos dentro del aparato. Podría producir descargas eléctricas y fallos en el funcionamiento.
- No coloque el aparato cerca de fuentes de calor tipo radiadores, etc. No coloque el aparato en superficies vibratorias. No tape los agujeros de ventilación.
- Este aparato no está preparado para un uso continuado.
- Tenga cuidado con el cable de alimentación y no lo dañe. Un daño o defecto en el cable de alimentación puede producir una descarga eléctrica o fallo en el funcionamiento.
- Cuando desconecte el aparato de la toma de corriente, siempre tire de la clavija, nunca del cable.
- No enchufe o desenchufe el aparato con las manos mojadas.
- Si la clavija y/o el cable de alimentación están dañados, necesitan reemplazarse por un técnico cualificado.
- Si el aparato está dañado de modo que puedan verse sus partes internas, NO conecte el aparato a la toma de corriente y NO lo encienda. Contacte con su distribuidor. NO conecte el aparato a un reostato o dimmer.
- Para evitar un fuego o peligro de descarga, no exponga el aparato a la lluvia y a la humedad.
- Todas las reparaciones deben llevarse a cabo exclusivamente por técnicos cualificados.
- Conecte el aparato a una toma de corriente con toma de tierra (220-240Vca/50Hz) protegida por un fusible de 10-16A.
- Durante una tormenta o si el aparato no va a usarse durante un periodo largo de tiempo, desconéctelo de la toma de corriente. La regla es: Desconéctelo si no lo va a usar.
- Si el aparato no se ha usado en mucho tiempo puede producirse condensación. Deje el aparato a temperatura ambiente antes de encenderlo. Nunca utilice el aparato en ambientes húmedos o en el exterior.
- Para prevenir accidentes en las empresas, debe seguir las directrices aplicables y seguir las instrucciones.
- No lo apague y encienda repetidamente. Esto acorta su tiempo de vida.
- Mantenga el aparato fuera del alcance de los niños. No deje el aparato sin vigilancia.
- No utilice sprays limpiadores para limpiar los interruptores. Los residuos de estos sprays producen depósitos de polvo y grasa. En caso de mal funcionamiento, siempre consulte a un profesional.
- No fuerce los controles.
- Si el aparato se ha caído, siempre haga que lo verifique un técnico cualificado antes de encenderlo otra vez.
- NO utilice productos químicos para limpiar el aparato. Dañan el barniz. Tan solo límpielo con un trapo seco.
- Manténgalo lejos de equipos electrónicos ya que pueden producir interferencias.
- Si este producto incorpora una batería recargable con base ácida, por favor recargue batería cada 3 meses si no va a usar la unidad por un tiempo prolongado. En caso contrario la batería podría dañarse.
- Solo utilice recambios originales para las reparaciones, de otro modo pueden producirse daños serios y/o radiaciones peligrosas.
- Apague el aparato antes de desconectarlo de la toma de corriente y/o de otros equipos. Desconecte todos los cables y conexiones antes de mover el aparato.
- Asegúrese de que el cable de alimentación no puede dañarse cuando la gente lo pise. Compruebe el cable de alimentación antes de cada uso por si hay daños o defectos.
- El voltaje de funcionamiento es 220-240Vca/50Hz. Compruebe que la toma de corriente coincide. Si tiene que viajar, asegúrese de que el voltaje del país es el adecuado para este aparato.
- Guarde el embalaje original para poder transportar el aparato en condiciones seguras.



Esta señal advierte al usuario de la presencia de alto voltaje en el interior de la carcasa y que es de la suficiente magnitud como para producir una descarga eléctrica.



Esta señal advierte al usuario de que el manual contiene instrucciones importantes que han de leerse y seguirse al pie de la letra.

**NOTA:** Para asegurarse de que el aparato funcione correctamente, debe usarse en ambientes a una temperatura de entre 5°C/41°F y 35°C/95°F.



Los productos electrónicos no pueden tirarse a la basura normal. Por favor lleve este producto a un centro de reciclaje. Pregunte a la autoridad local en caso de duda. Las especificaciones son generales. Los valores actuales pueden variar de una unidad a otra. Las especificaciones pueden variar sin previo aviso.

*Nunca intente reparar usted mismo este equipo. Esta manipulación anulará la garantía. No realice cambios en la unidad. Esta manipulación anulará la garantía. Esta garantía no es aplicable en caso de accidente o daños ocasionados por uso indebido del aparato o mal uso del mismo. Vonyx no se hace responsable de daños personales causados por el no seguimiento de las normas e instrucciones de este manual. Esto es aplicable también a los daños de cualquier tipo.*

## INSTRUCCIONES DE DESEMBALAJE

**ATENCIÓN!** Inmediatamente después de recibir un dispositivo, desempaque cuidadosamente la caja de cartón, compruebe el contenido para asegurarse de que todas las partes están presentes, y se han recibido en buenas condiciones. Notifique inmediatamente al transportista y conserve el material de embalaje para la inspección por si aparecen daños causados por el transporte o el propio envase muestra signos de mal manejo. Guarde el paquete y todos los materiales de embalaje. En el caso de que deba ser devuelto a la fábrica, es importante que el aparato sea devuelto en la caja de la fábrica y embalaje originales. Si el aparato ha estado expuesto a grandes cambios de temperatura (tras el transporte), no lo enchufe inmediatamente. La condensación de agua producida podría dañar su aparato. Deje el dispositivo apagado hasta que se haya alcanzado la temperatura ambiente..

## FUENTE DE ALIMENTACIÓN

En la etiqueta de la parte trasera del controlador se indica el tipo de fuente de alimentación que debe ser conectado. Compruebe que la tensión de red corresponda a esto, todos los otros voltajes a la especificada, puede causar efectos irreparable. El producto también debe estar conectado directamente a la red para ser utilizado. No en ninguna fuente de alimentación o dimmer ajustable.



Conecte siempre el producto a un circuito protegido (disyuntor o fusible). Asegúrese de que el producto tiene una toma de tierra adecuada para evitar el riesgo de electrocución o incendio.

## ELEMENTOS DE CONTROL

- 1. ENTRADA BALANCEADA MICRÓFONO**  
Entrada balanceada XLR para micrófono.
- 2. ENTRADA LINEA**  
Entrada balanceada de jack de 6.3mm.
- 3. GANANCIA**  
Ajusta el nivel de la señal de entrada.
- 4. HI EQ**  
Ajuste el tono agudo de cada canal.
- 5. LOW EQ**  
Ajuste el tono grave de cada canal.
- 6. EFFECT**  
Use este control para establecer el nivel de efecto que desea alcanzar. El control EFF ajusta la señal de entrada para darle el efecto deseado.
- 7. PAN**  
El control PAN determina la posición de la señal del canal dentro de la imagen estéreo. Al trabajar con subgrupos, puede usar el control PAN para asignar la señal a una sola salida, lo que le brinda flexibilidad adicional en situaciones de grabación.
- 8. PFL**  
La función PFL (Pre-Fader Listen) permite al usuario escuchar el nivel antes del control del fader. Se utiliza para la monitorización de auriculares de cada canal, independientemente de la mezcla principal.
- 9. PEAK**  
Este led indica el nivel de la señal de entrada (independientemente de la salida) cuando se ajusta el volumen de GANANCIA (3).
- 10. CANAL FADER**  
Ajusta el nivel de la señal del canal. Utilice estos deslizadores para ajustar el equilibrio entre los distintos canales.

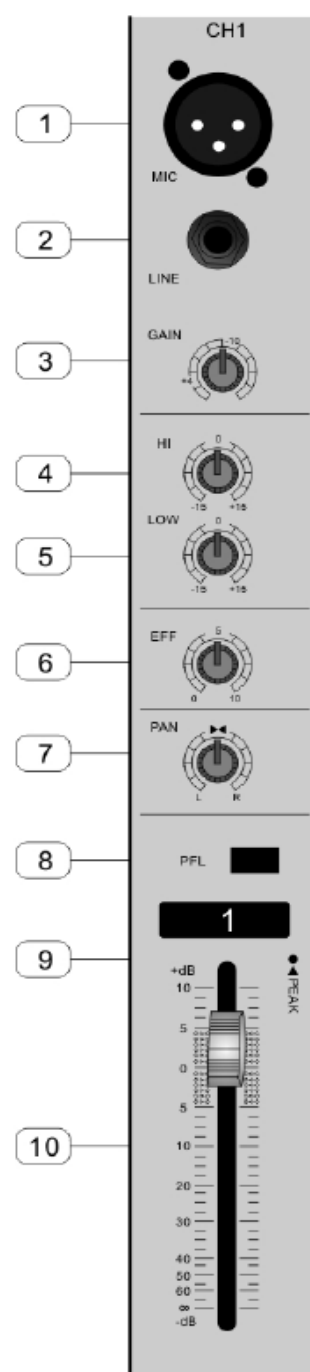

### 11. SEND / EFFECT

Presione el botón para enviar señal de efecto a los canales.

### 12. REPEAT

Esto se usa para ajustar la frecuencia de repetición de eco. Demasiada repetición de eco puede causar un aullido, por favor ajuste la frecuencia adecuadamente.

### 13. MP3/AUX VOL

Control de volúmen para entrada AUX, MP3 via USB o SD.

### 14. STEREO GRAPHIC EQUALIZER

Ecuador de 2X5 bandas para el control de tono sobre cada frecuencia, y para un sonido de alta calidad por control de tono final.

### 15. FADER SALIDA PRINCIPAL (LEFT/RIGHT)

Este es un fader master para el ajuste del volúmen de la salida izquierda / derecha.

### 16. NIVEL EFECTO

Utilizando este control, puede ajustar el nivel de señal de la repetición de eco y el efecto externo.

### 17. DSP

Presione el botón para seleccionar un efecto.

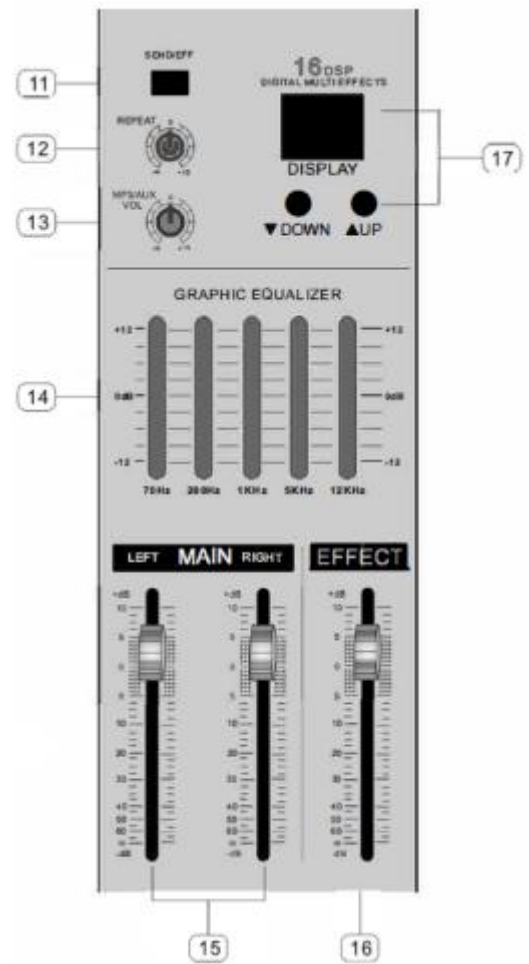

### 18. INDICADOR NIVEL SALIDAS

Muestra la señal de salida.

### 19. INTERRUPTOR PHANTOM POWER

Este interruptor activa y desactiva la alimentación phantom. Cuando el interruptor está encendido, el mezclador suministra alimentación phantom de +48 V a todos los canales que tienen tomas de entrada XLR. Active este interruptor cuando utilice uno o más micrófonos de condensador con alimentación fantasma.

### 20. NIVEL AURICULARES

Control de volúmen para la señal de auriculares.

### 21. PFL

Con el interruptor PFL, puede enrutar un canal de entrada a la sección de auriculares.

### 22. ENTRADA JACK PARA AURICULARES

Jack de entrada de 6,3 mm (¼ ") para conectar auriculares.

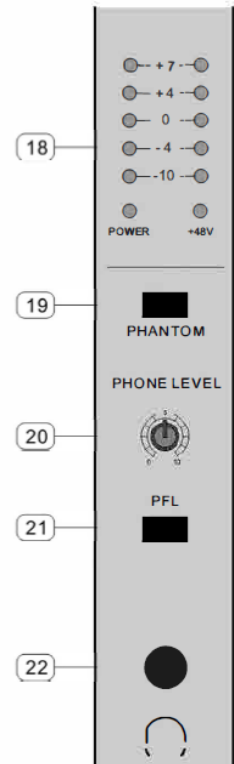



**23. RECORD PIN JACK**

Esta toma se puede conectar a la fuente de audio de grabación cuando se graba la entrada mixta, señal de CD.

**24. EFX SEND RETURN**

Esta conexión se puede usar para conectar todo tipo de efectos externos.

**25. MAIN OUT (LEFT / RIGHT)**

Salida de audio con la señal maestra para amplificadores, monitores activos, etc..

**26. INTERRUPTOR POWER**

Interruptor de corriente general, el led indica que está encendido.

**27. CONECTOR POWER AC**

Entrada para cable de alimentación.

**28. SPEAKER OUTPUT LEFT, RIGHT**

Estos 6.3 jacks se utilizan para conectar altavoces.

**29. A. Ranura USB o SD**

B: control USB o SD con Play / Pausa; Anterior y Siguiente y modo de intercambio entre BT, USB o SD. Pulse una vez para mostrar "BT", ahora el mezclador puede ser encontrado por el dispositivo móvil para la transmisión.

C: pantalla que muestra el tiempo de reproducción y el número de canción que se reproduce, etc.....

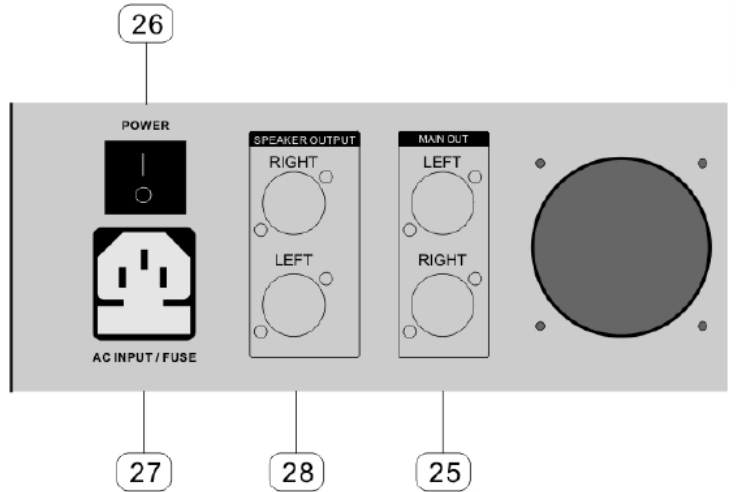
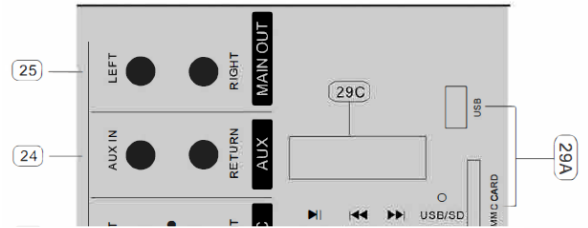

**BT STREAMING (TRANSMISIÓN)**

Pulse el botón USB/SD una vez para mostrar "BT" en la pantalla. Ahora el mezclador puede ser encontrado por el dispositivo móvil para la transmisión.

## FRANÇAIS

Nous vous remercions d'avoir acheté un produit Vonyx. Veuillez lire la présente notice avant l'utilisation afin de pouvoir en profiter pleinement.

Veillez lire la notice avant toute utilisation. Respectez impérativement les instructions afin de continuer à bénéficier de la garantie. Prenez toutes les précautions nécessaires pour éviter tout incendie ou décharge électrique. Seul un technicien spécialisé peut effectuer les réparations. Nous vous conseillons de conserver la présente notice pour pouvoir vous y reporter ultérieurement.

- Avant d'utiliser l'appareil, prenez conseil auprès d'un spécialiste. Lors de la première mise sous tension, il est possible qu'une odeur soit perceptible. C'est normal, l'odeur disparaîtra peu de temps après.
- L'appareil contient des composants porteurs de tension. N'OUVREZ JAMAIS le boîtier.
- Ne placez pas des objets métalliques ou du liquide sur l'appareil, cela pourrait causer des décharges électriques et dysfonctionnements..
- Ne placez pas l'appareil à proximité de sources de chaleur, par exemple radiateur. Ne positionnez pas l'appareil sur une surface vibrante. N'obtenez pas les ouïes de ventilation.
- L'appareil n'est pas conçu pour une utilisation en continu.
- Faites attention au cordon secteur, il ne doit pas être endommagé.
- Lorsque vous débranchez l'appareil de la prise secteur, tenez-le par la prise, ne tirez jamais sur le cordon.
- Ne branchez pas et ne débranchez pas l'appareil avec les mains mouillées.
- Seul un technicien spécialisé peut remplacer la fiche secteur et / ou le cordon secteur.
- Si l'appareil est endommagé et donc les éléments internes sont visibles, ne branchez pas l'appareil, NE L'ALLUMEZ PAS. Contactez votre revendeur. NE BRANCHEZ PAS l'appareil à un rhéostat ou un dimmer.
- Pour éviter tout risque d'incendie ou de décharge électrique, n'exposez pas l'appareil à la pluie ou à l'humidité.
- Seul un technicien habilité et spécialisé peut effectuer les réparations
- Branchez l'appareil à une prise secteur 220-240 Vac/50 Hz avec terre, avec un fusible 10-16 A.
- Pendant un orage ou en cas de non utilisation prolongée de l'appareil, débranchez l'appareil du secteur.
- En cas de non utilisation prolongée de l'appareil, de la condensation peut être créée. Avant de l'allumer, laissez l'appareil atteindre la température ambiante. Ne l'utilisez jamais dans des pièces humides ou en extérieur.
- Afin d'éviter tout accident en entreprise, vous devez respecter les conseils et instructions.
- N'allumez pas et n'éteignez pas l'appareil de manière répétée. Cela réduit sa durée de vie.
- Conservez l'appareil hors de la portée des enfants. Ne laissez pas l'appareil sans surveillance.
- N'utilisez pas d'aérosols pour nettoyer les interrupteurs. Les résidus créent des dépôts et de la graisse. En cas de dysfonctionnement, demandez conseil à un spécialiste.
- Ne forcez pas les réglages.
- L'appareil contient un haut-parleur pouvant engendrer des champs magnétiques. Tenez cet appareil à 60 cm au moins d'un téléviseur ou ordinateur.
- Si le produit comprend un accumulateur intégré plomb-acide, rechargez l'accumulateur tous les 3 mois en cas de non utilisation prolongée de l'appareil. Sinon, l'accumulateur pourrait être endommagé de manière permanente.
- Si l'accumulateur est endommagé, remplacez-le par un accumulateur de même type et déposez l'ancien accumulateur dans un container de recyclage adapté.
- Si l'appareil est tombé, faites-le toujours vérifier par un technicien avant de le rallumer.
- Pour nettoyer l'appareil, n'utilisez pas de produits chimiques qui abîment le revêtement, utilisez uniquement un tissu sec.
- Tenez toujours l'appareil éloigné de tout équipement électrique pouvant causer des interférences.
- Pour toute réparation, il faut impérativement utiliser des pièces d'origine, sinon il y a risque de dommages graves et / ou de radiations dangereuses.
- Eteignez toujours l'appareil avant de le débrancher du secteur et de tout autre appareil. Débranchez tous les cordons avant de déplacer l'appareil.
- Assurez-vous que le cordon secteur n'est pas abîmé si des personnes viennent à marcher dessus. Avant toute utilisation, vérifiez son état.
- La tension d'alimentation est de 220-240Vac/50 Hz. Vérifiez la compatibilité. Si vous voyagez, vérifiez que la tension d'alimentation du pays est compatible avec l'appareil.
- Conservez l'emballage d'origine pour pouvoir transporter l'appareil en toute sécurité.



Ce symbole doit attirer l'attention de l'utilisateur sur les tensions élevées présentes dans le boîtier de l'appareil, pouvant engendrer une décharge électrique.



Ce symbole doit attirer l'attention de l'utilisateur sur des instructions importantes détaillées dans la notice, elles doivent être lues et respectées.

Cet appareil porte le symbole CE. Il est interdit d'effectuer toute modification sur l'appareil. La certification CE et la garantie deviendraient caduques !

**NOTE:** Pour un fonctionnement normal de l'appareil, il doit être utilisé en intérieur avec une plage de température maximale autorisée entre 5°C/41°F et 35°C/95°F.



Ne jetez pas les produits électriques dans la poubelle domestique. Déposez-les dans une décharge. Demandez conseil aux autorisés ou à votre revendeur. Données techniques réservées. Les valeurs actuelles peuvent varier d'un produit à l'autre. Tout droit de modification réservé sans notification préalable.

*N'essayez pas de réparer l'appareil vous-même. Vous perdriez tout droit à la garantie. Ne faites aucune modification sur l'appareil. Vous perdriez tout droit à la garantie. La garantie deviendrait également caduque en cas d'accidents ou dommages causés par une utilisation inappropriée de l'appareil ou un non respect des consignes présentes dans cette notice. Vonyx ne pourrait être tenu responsable en cas de dommages matériels ou corporels causés par un non respect des consignes de sécurité et avertissements. Cela est également valable pour tous les dommages quelle que soit la forme.*

## DEBALLAGE

**ATTENTION !** Immédiatement après réception, vérifiez le contenu du carton et assurez-vous que tous les éléments sont bien présents et en bon état. Si besoin, faites les réserves nécessaires si le matériel ou les cartons sont endommagés. Si l'appareil doit être retourné, faites-le dans l'emballage d'origine.

Si l'appareil a été exposé à des fluctuations importantes de températures (par exemple après le transport), ne l'allumez pas immédiatement. De la condensation peut survenir. Laissez l'appareil éteint le temps qu'il atteigne la température ambiante.

## ALIMENTATION

Vous trouvez sur l'étiquette à l'arrière de l'appareil, le type d'alimentation à utiliser. Vérifiez que la tension d'alimentation corresponde à celle mentionnée. Toute autre alimentation peut endommager l'appareil. Reliez l'appareil au secteur, il est prêt à être utilisé. En aucun cas, vous ne devez utiliser de dimmer ou d'alimentation réglable.



Connectez toujours l'appareil à un circuit protégé (disjoncteur ou fusible). Assurez-vous que l'appareil soit correctement relié à la terre afin d'éviter tout risque d'électrocution ou d'incendie

## ELEMENTS DE COMMANDE

- 1. ENTREE MICROPHONE SYMETRIQUE**  
Prise d'entrée XLR symétrique.
- 2. ENTREE LIGNE**  
Prise jack 6,35 symétrique. Vous pouvez relier soit des prises symétriques soit des prises asymétriques.
- 3. GAIN**  
Réglage du niveau du signal d'entrée.
- 4. HI EQ**  
Réglage de la tonalité des aigus de chaque canal.
- 5. LOW EQ**  
Réglage de la tonalité des graves de chaque canal.
- 6. EFFET**  
Utilisez ce réglage pour régler le niveau d'effet que vous souhaitez. Le contrôle EFF règle le signal d'entrée pour obtenir l'effet voulu.
- 7. PAN**  
Le réglage PAN définit la position du signal du canal dans l'image stéréo. En travaillant avec des sous groupes vous pouvez utiliser le réglage PAN pour assigner le signal à une seule sortie, ce qui vous donne une flexibilité supplémentaire lors d'enregistrements.
- 8. PFL**  
La fonction PFL (Pre- Fader Listen – pré-écoute) permet à l'utilisateur d'écouter le morceau avant le réglage du fader. Pour un monitoring par casque de chaque canal, sans tenir compte du Main Mix.
- 9. PEAK**  
LED indiquant le niveau du signal d'entrée lorsque le volume GAIN est réglé.
- 10. FADER CANAL**  
Pour régler le niveau du signal du canal. Utilisez les faders pour régler la balance entre les différents canaux.

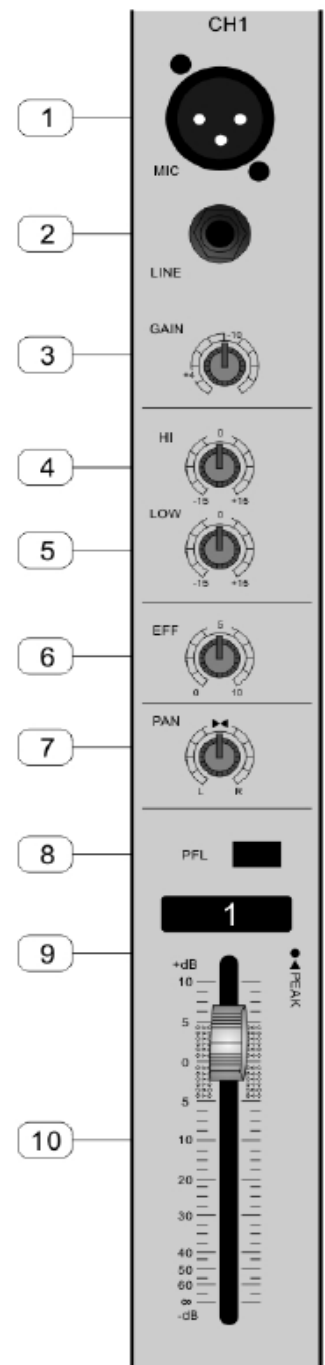

### 11. SEND / EFFECT

Appuyez sur la touché pour envoyer le signal d'effet vers les canaux.

### 12. REPETITION

Pour ajuster la fréquence de la répétition de l'écho. Veillez à régler avec attention la fréquence car trop de répétition d'écho peut engendrer un sifflement.

### 13. VOLUME MP3/AUX

Réglage de volume pour l'entrée AUX, MP3 via USB ou SD.

### 14. GALISEUR GRAPHIQUE STEREO

Egaliseur 2 x 5 bandes pour régler la tonalité afin d'obtenir une qualité sonore élevée.

### 15. FADERS SORTIE MAIN (GAUCHE / DROIT)

Faders Master pour le réglage de volume de la sortie gauche / droite.

### 16. NIVEAU EFFET

Pour régler le niveau de signal de la répétition d'écho et de l'effet externe.

### 17. DSP

Appuyez pour sélectionner un effet.

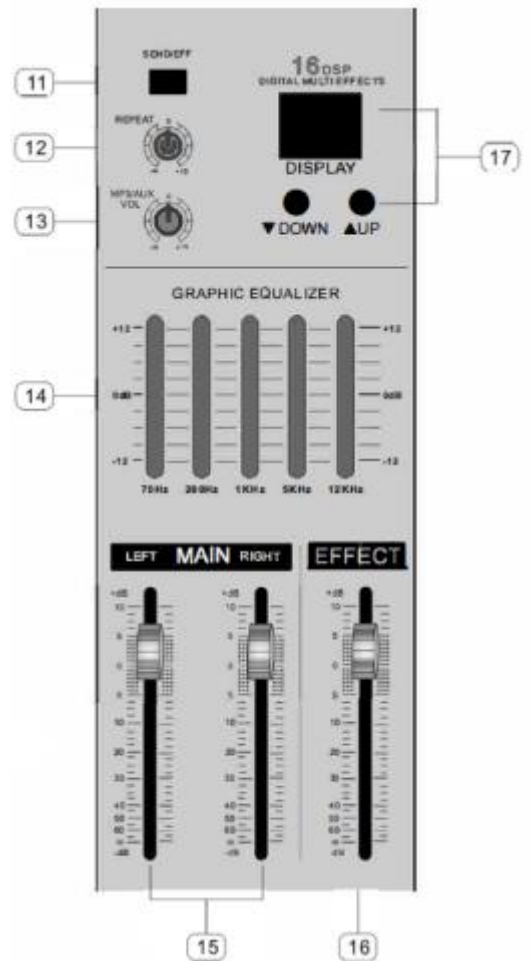

### 18. VU-METRE NIVEUA DE SORTIE

Affiche le signal de sortie.

### 19. INTERUPTEUR ALIMENTATION FANTOME

Interrupteur alimentation fantôme. Lorsque l'interrupteur est sur ON, l'appareil délivre une alimentation fantôme de +48 V à tous les canaux ayant des prises d'entrée XLR. Activez l'alimentation fantôme si vous utilisez un ou plusieurs microphones à condensateur avec alimentation fantôme.

### 20. NIVEAU CASQUE

Réglage de volume pour le niveau de signal du casque.

### 21. PFL

Avec l'interrupteur PFL, vous pouvez router un canal d'entre vers la section casque.

### 22. PRISE CASQUE

Prise jack 6,35 (1/4") pour brancher un casque.

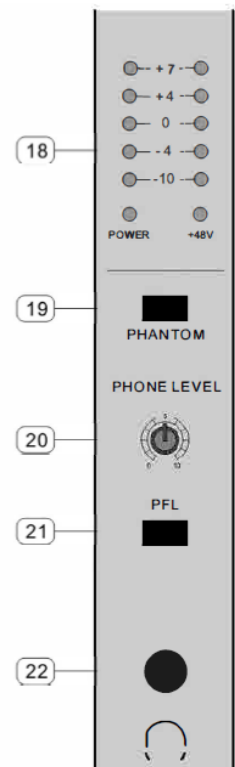

### 23. PRISE RECORD

Prise à relier à la source audio d'enregistrement lorsque vous enregistrer l'entrée mixée ou le signal CD.

### 24. EFX SEND RETURN

Prise de branchement pour tous les types d'effets externes.

### 25. PRISE SORTIE (GAUCHE / DROITE)

Pour brancher des sources audio avec le signal Master pour des amplificateurs, enceintes actives ...

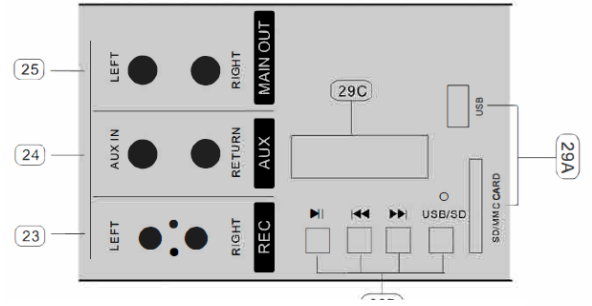

### 26. INTERRUPTEUR POWER

Interrupteur repéré (1). La LED Power brille lorsque l'appareil est allumé.

### 27. PRISE POWER

Prise d'alimentation secteur.

### 28. PRISES HP DROIT / GAUCHE

Prise jack 6,35 pour relier des enceintes.

### 29. A :USB ou insert SD

B : USB ou réglage SD avec Start / Pause ; Précédent et Suivant et mode de commutation entre USB, SD ou BT. Appuyez une fois sur le bouton USB/SD pour afficher "BT" à l'écran. Le mélangeur peut maintenant être trouvé par un appareil mobile pour la diffusion en continu.

C : affichage indiquant la durée de lecture, le numéro de la chanson ...

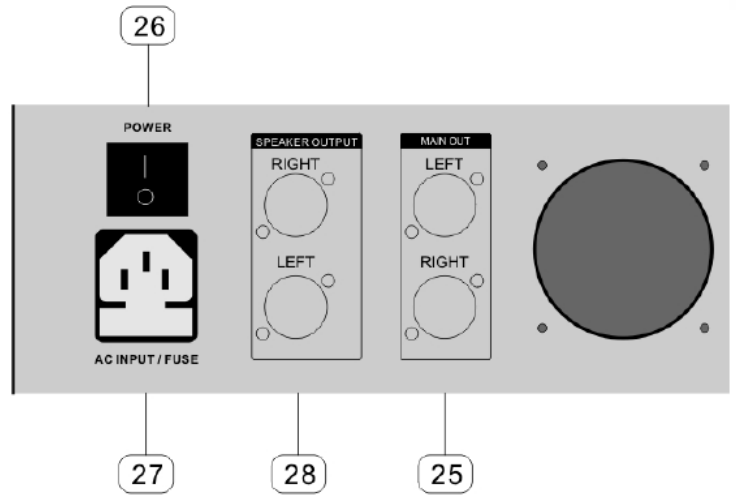

## BT STREAMING

Appuyez une fois sur le bouton USB/SD pour afficher "BT" à l'écran. Le mélangeur peut maintenant être trouvé par un appareil mobile pour la diffusion en continu.

Gratulujemy zakupu urządzenia marki Vonyx. Proszę o przeczytanie instrukcji przed użyciem urządzenia, aby jak najlepiej móc wykorzystać jego możliwości.

Przeczytaj tę instrukcję przed pierwszym użyciem urządzenia. Postępuj zgodnie z instrukcją, aby nie utracić gwarancji. Zwróć uwagę na wszystkie ostrzeżenia, aby uniknąć pożaru lub/ oraz porażenia prądem. Naprawy mogą być przeprowadzane jedynie przez autoryzowany serwis. Zatrzymaj tę instrukcję na wypadek potrzeby w przyszłości.

- Przed użyciem skonsultuj się ze specjalistą. Podczas pierwszego użycia urządzenie może wydzielić specyficzny zapach. To zupełnie normalne, zniknie po chwili.
- Urządzenie posiada podzespoły przewodzące prąd. Nie otwieraj obudowy urządzenia.
- Nie umieszczaj metalowych obiektów ani płynów w urządzeniu. Może to spowodować porażenie prądem lub uszkodzenie sprzętu.
- Nie umieszczaj w pobliżu takich źródeł ciepła jak grzejnik itd. Nie umieszczaj urządzenia na wibrującej powierzchni. Nie zasłaniaj kanałów wentylacyjnych.
- Urządzenie nie jest przeznaczone do ciągłej pracy.
- Pamiętaj, aby nie uszkodzić przewodu zasilającego. Uszkodzony przewód zasilający może spowodować porażenie prądem lub uszkodzenie sprzętu.
- Podczas wyjmowania wtyczki z gniazdka zawsze ciągnij za wtyczkę, nie za kabel.
- Nie wtykaj kabla mając mokre dłonie.
- Jeśli wtyczka lub/ oraz kabel zasilający jest uszkodzony, musi być wymieniony przez wykwalifikowaną osobę.
- Jeśli urządzenie jest uszkodzone na tyle, że widoczne są części wewnętrzne, nie podłączaj sprzętu do gniazdka, ani go nie uruchamiaj. Skontaktuj się z dystrybutorem. Nie podłączaj urządzenia do opornika bądź dimmera.
- Aby uniknąć porażenia prądem, nie wystawiaj urządzenia na działanie warunków atmosferycznych ani na wilgoć.
- Sprzęt może być naprawiany tylko w autoryzowanym serwisie.
- Podłączaj urządzenie do uziemionego źródła zasilania (220-240Vac/50Hz) z bezpiecznikiem 10-16A.
- Podczas burzy lub w sytuacjach, gdy urządzenie nie jest używane przez dłuższy czas, odłącz je od gniazdka. Zasada brzmi: odłącz sprzęt od gniazdka, gdy go nie używasz.
- Jeśli urządzenie nie było używane przez dłuższy czas, może wystąpić kondensacja. Pozwól na to, aby sprzęt osiągnął temperaturę pokojową. Nigdy nie używaj w wilgotnych pomieszczeniach, bądź na zewnątrz.
- Podczas użytkowania znacznie wzrasta temperatura obudowy. Nie dotykaj jej w czasie pracy, bądź natychmiast po wyłączeniu urządzenia.
- Aby uniknąć wypadków w pracy, wykonuj polecenia zawarte w tej instrukcji.
- Zabezpiecz urządzenie dodatkowym łańcuchem bezpieczeństwa. Używaj wysokiej jakości haków. Upewnij się, że nikt nie stoi w pobliżu okolicy montażu. Montuj sprzęt w odległości co najmniej 50cm od materiałów łatwopalnych i zachowuj co najmniej 1m wolnej przestrzeni z każdej strony, aby zapewnić odpowiednie chłodzenie
- Urządzenie posiada diody LED wysokiej mocy. Nie patrz bezpośrednio na diody, aby nie uszkodzić wzroku.
- Nie włączaj i wyłączaj urządzenia co chwilę. Skracca to jego żywotność.
- Trzymaj z dala od dzieci. Nie zostawiaj sprzętu bez opieki.
- Nie używaj spray'ów do czyszczenia przełączników. To powoduje osiadanie się kurzu oraz tłuszczu. W przypadku usterki zasięgnij rady u specjalisty. Obsługuj urządzenie mając czyste ręce.
- Nie naciskaj przycisków z zbyt dużą siłą.
- Jeśli urządzenie upadnie, przed kolejnym włączeniem zawsze musi być sprawdzone przez wykwalifikowanego technika.
- Nie używaj chemikaliów do czyszczenia obudowy. Niszczą one lakier. Dokonuj czyszczenia za pomocą suchej szmatki.
- Trzymaj z dala od innej elektroniki, która może spowodować zakłócenia.
- Urządzenie posiada wbudowany akumulator kwasowo-ołowiowy. Pamiętaj, aby wykonać cykl rozładowania/naładowania co 3 miesiące, jeśli nie zamierzasz go używać przez dłuższy czas. W innym przypadku akumulator może ulec uszkodzeniu.
- Podczas serwisu używaj tylko oryginalnych części. W innym przypadku może nastąpić poważne uszkodzenie sprzętu, lub niebezpieczne promieniowanie.
- Wyłącz urządzenie przed wyciągnięciem kabla zasilającego. Odłącz wszystkie kable przed przenoszeniem sprzętu.
- Upewnij się, że nikt nie uszkodzi kabla zasilającego. Sprawdź przed każdym użyciem, czy kabel zasilający nie nosi znamion uszkodzenia.
- Urządzenie może pracować przy napięciu 220-240Vac/50Hz. Jeśli podróżujesz ze sprzętem, sprawdź, czy możesz je bezpiecznie podłączyć do prądu.
- Zachowaj oryginalny karton, aby móc transportować urządzenie w bezpiecznych warunkach.



Ten znak zwraca uwagę użytkownika na wysokie napięcie, które jest obecne w środku obudowy urządzenia. Napięcie jest wystarczające, aby porazić użytkownika.



Ten znak zwraca uwagę użytkownika do ważnych informacji, które znajdują się w instrukcji. Informacje te powinny być przeczytane oraz uwzględnione w codziennym użytkowaniu

Urządzenie posiada certyfikat CE. **Nie wolno** wprowadzać żadnych zmian w urządzeniu. Każda modyfikacja sprzętu spowoduje utratę certyfikatu CE oraz gwarancji!

**UWAGA:** Urządzenie może funkcjonować w pomieszczeniach o temperaturze pomiędzy 5°C/41°F oraz 35°C/95°F.



**WAŻNA INFORMACJA:** Urządzenia elektryczne muszą być składowane w miejscach do tego przeznaczonych. Sprawdź, gdzie w Twojej okolicy znajduje się najbliższe centrum recyklingu. Specyfikacja techniczna poszczególnych urządzeniach może się nieznacznie różnić. Specyfikacja może ulec zmian bez powiadomień.

*Nie próbuj dokonywać żadnych napraw samodzielnie, to spowoduje unieważnienie gwarancji. Gwarancja nie dotyczy uszkodzeń spowodowanych niewłaściwym użytkowaniem sprzętu, niezgodnie z instrukcją. Vonyx nie jest odpowiedzialny za uszczerbek na zdrowiu oraz kontuzje spowodowane niestosowaniem się do zaleceń bezpieczeństwa. Dotyczy to wszelakich uszkodzeń.*

## INSTRUKCJA ROZPAKOWYWANIA

**OSTRZEŻENIE!** Natychmiast po odbiorze urządzenia, ostrożnie otwórz karton ochronny, oraz sprawdź zawartość i stan techniczny przedmiotu. Niezwłocznie powiadom kuriera oraz zachowaj opakowanie zewnętrzne do kontroli, jeśli jakkolwiek element zawartości wygląda na zniszczony w transporcie lub nosi objawy złego traktowania paczki. W takim wypadku należy niezwłocznie odesłać sprzęt do producenta. Sprzęt należy wysłać w oryginalnym opakowaniu.

Jeśli urządzenie było wystawione na działanie niskich temperatur (np. podczas transportu), nie uruchamiaj go od razu. Powstające zjawisko kondensacji wody może uszkodzić urządzenie. Pozostaw urządzenie wyłączone, dopóki nie osiągnie temperatury pokojowej.

## ZASILANIE

Na naklejce z tyłu urządzenia znajduje się oznaczenie dotyczące rodzaju zasilania. Sprawdź, czy napięcie w gniazdku zgadza się z wymaganym przez producenta. Złe napięcie może spowodować nienaprawialne uszkodzenie urządzenia.



Zawsze podłączaj urządzenie do zabezpieczonego obwodu elektrycznego (za pomocą bezpiecznika lub wyłącznika instalacyjnego). Upewnij się, że urządzenie jest uziemione, aby uniknąć pożaru lub śmiertelnego porażenia prądem.

## ELEMENTY STERUJĄCE:

- 1. Zbalansowane wejście mikrofonowe**  
Zrównoważone gniazda wejściowe XLR.
- 2. Wejście sygnału liniowego**  
Zrównoważone wejście liniowe Jack 6,3mm
- 3. GAIN**  
Dostosowuje poziom sygnału liniowego
- 4. HI EQ**  
Dostosuj wysoki ton dla każdego kanału.
- 5. LOW EQ**  
Dostosuj niski ton dla każdego kanału.
- 6. EFFECT**  
Regulacja EFF dostosowuje sygnał wejściowy, aby uzyskać pożądany efekt.
- 7. PAN**  
Sterowanie PAN określa pozycję sygnału kanału w obrazie stereo. Podczas pracy z podgrupami można użyć kontrolki PAN aby przypisać sygnał tylko do jednego wyjścia, co zapewnia dodatkową elastyczność w sytuacjach nagrywania.
- 8. PFL**  
Funkcja PFL (Pre-Fader Listen) pozwala użytkownikowi słuchać poziomu przed podniesieniem fadera. Służy do monitorowania na słuchawkach każdego kanału, niezależnie od głównego miksu.
- 9. PEAK**  
Kontrolka wskazująca poziom sygnału wejściowego z urządzenia (niezależnie od mocy wyjściowej), kiedy regulowana jest głośność GAIN.
- 10. Channel fader**  
Dostosowuje poziom sygnału kanału. Użyj tych suwaków, aby wyregulować balans pomiędzy różnymi kanałami.

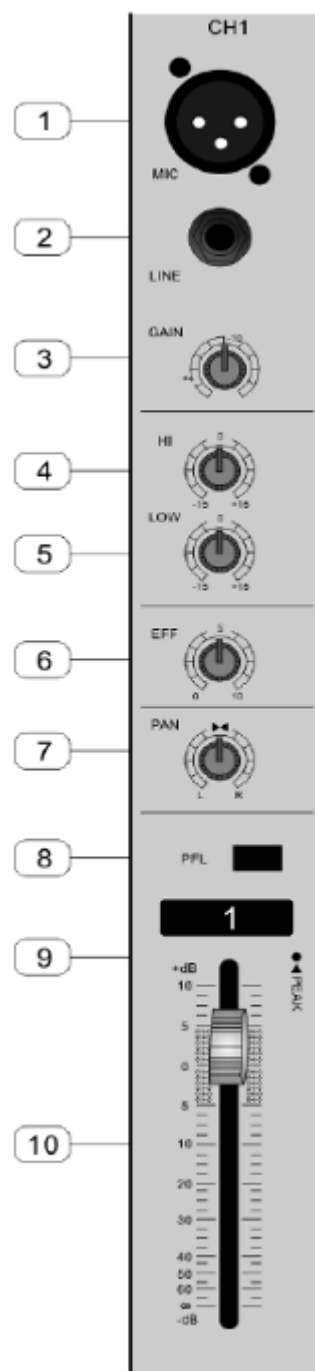

**11. Wysyłka / Efekt**

Naciśnij przycisk, aby wysłać sygnał efektu do kanałów.

**12. Repeat**

Służy do regulacji częstotliwości powtarzania echa. Ponieważ zbyt częste powtarzanie echa może powodować wyjące, należy odpowiednio ustawić częstotliwość.

**13. MP3/AUX VOL**

Regulacja poziomu głośności dla wejścia MP3 / SD oraz AUX

**14. Stereofoniczny equalizer graficzny**

Korektor 2x 5-pasmowy zapewnia kontrolę tonów nad każdą częstotliwością oraz precyzyjny dźwięk wysokiej jakości dzięki kontroli tonów końcowych.

**15. Wyjście główne MAIN (prawy/lewy)**

Jest to główny fader do regulacji poziomu wyjścia sygnału prawy / lewy.

**16. Poziom efektu**

Służy do kontroli poziomu sygnału powtarzania echa i efektu zewnętrznego.

**17. DSP**

Naciśnij przycisk, aby wybrać pożądany efekt

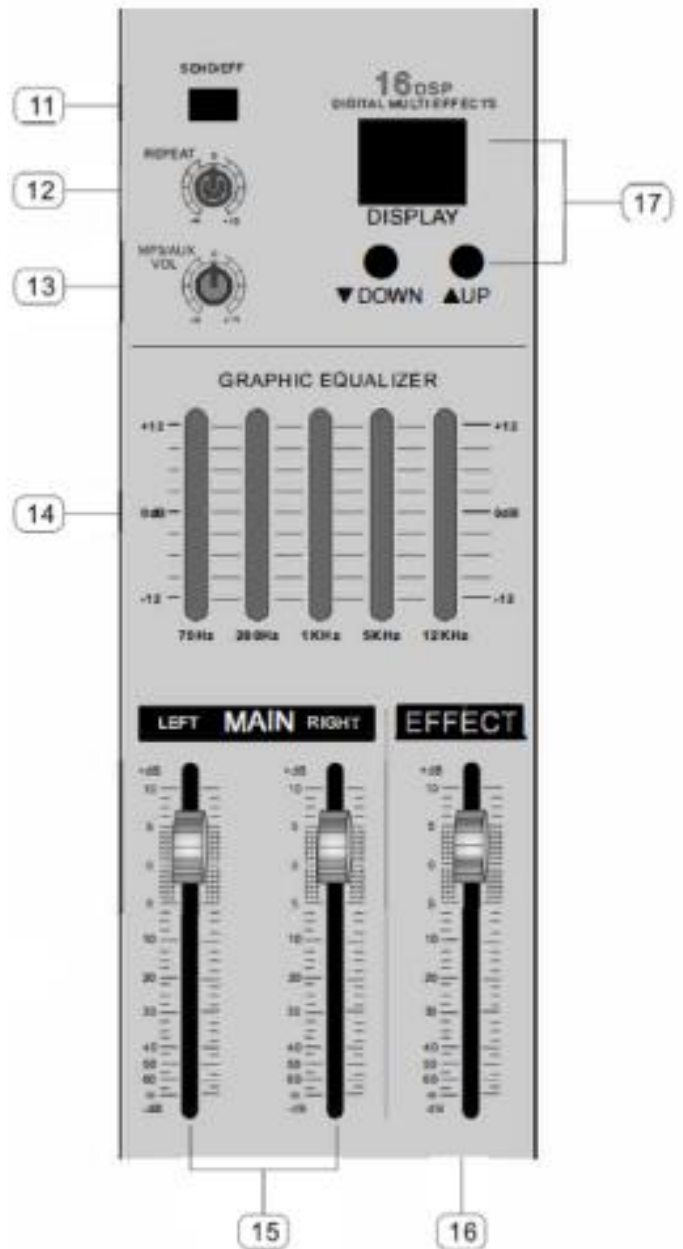

**18. Wskaźnik poziomu wyjściowego**

Wskazuje poziomy sygnału wyjściowego

**19. Włącznik zasilania Phantom**

Ten przełącznik włącza i wyłącza zasilanie phantom. Kiedy przełącznik jest włączony, mikser dostarcza zasilanie phantom + 48V do wszystkich kanałów z gniazdami wejściowymi XLR. Włącz ten przełącznik, gdy używany jest jeden lub więcej mikrofonów pojemnościowych zasilanych phantomem.

**20. Headphone Level**

Regulacja poziomu głośności dla sygnału słuchawek.

**21. PFL**

Za pomocą przełącznika PFL można skierować kanał wejściowy do sekcji słuchawkowej

**22. Złącze słuchawkowe**

Gniazdo wyjściowe 6,3 mm (1/4 ") do podłączenia słuchawek.

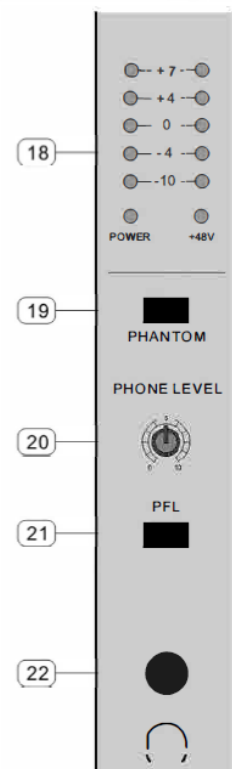



### 23. Złącza Record

To gniazdo służy do wyprowadzenia sygnału w celu jego rejestracji.

### 24. EFX Send return

To złącze może być używane do łączenia wszelkiego rodzaju efektów zewnętrznych.

### 25. Wyjście Jack (Prawy / Lewy)

Służy do łączenia źródeł dźwięku z sygnałem głównym (wyjściowym) do wzmacniaczy, aktywnych monitorów itp.

### 26. Przełącznik zasilania

Służy do włączania i wyłączania urządzenia.

### 27. Złącze zasilania

Służy do podłączenia przewodu zasilającego urządzenie.

### 30. Wyjście głośnikowe (lewy / prawy)

Służy do zasilania kolumn pasywnych

- A. USB lub gniazdo SD
- B. Sterowanie USB lub SD za pomocą Start / Pause; Poprzedni i Następny oraz tryb wymiany między USB, SD lub BT. Naciśnij jeden raz przycisk, aby wyświetlić "BT", teraz mikser może zostać znaleziony przez urządzenie mobilne w celu przesyłania strumienia danych.
- C. Wyświetlacz pokazujący czas odtwarzania, numer piosenki itp. ....

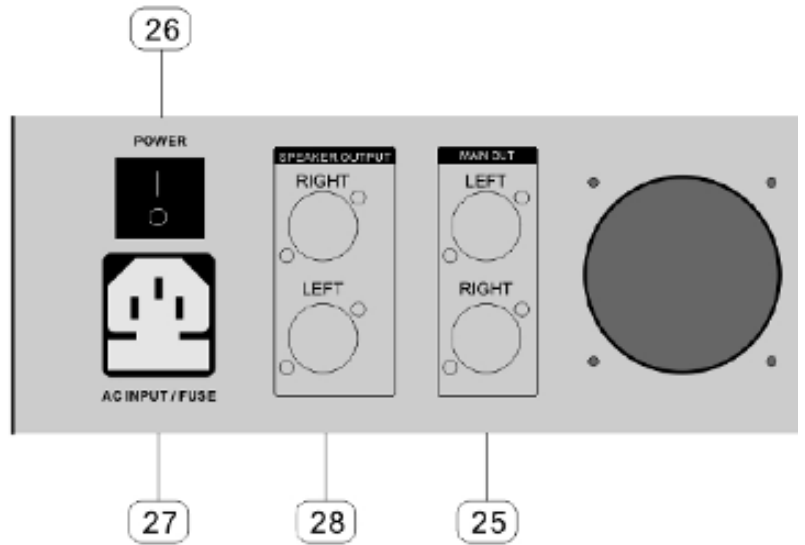
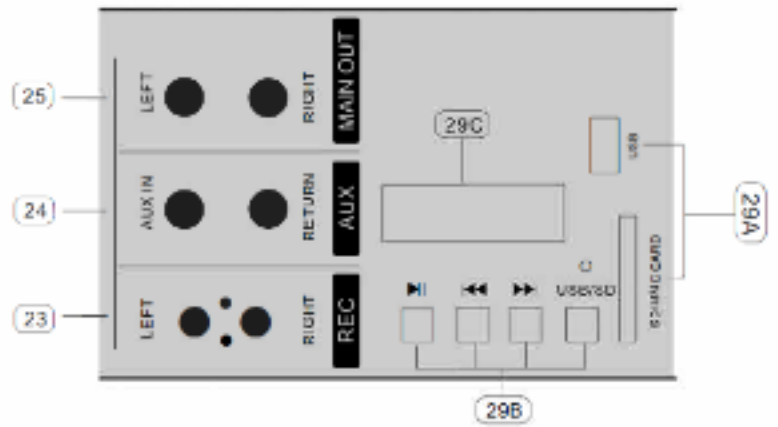

## BT STREAMING

Naciśnij raz przycisk USB/SD, aby na wyświetlaczu pojawił się napis "BT". Teraz mikser może zostać odnaleziony przez urządzenie mobilne w celu przesyłania strumieniowego.

# TECHNICAL SPECIFICATION / TECHNISCHE SPECIFICATIE / TECHNISCHE DATEN / ESPECIFICACIONES TÉCNICAS / SPÉCIFICATIONS TECHNIQUES / SPECYFIKACJA TECHNICZNA

	AM5A	AM8A
Ref No:	172.573	172.574
Output power @ 4 Ohms	2x 500W	
@ 8 Ohms	2x 300W	
Frequency response	20Hz - 20kHz	
THD	<0.1%	
Equalizer High	± 15dB / 12kHz	
Low	± 15dB / 70Hz	
Input Line	+5dB ~ -40dB	
Mic	-15dB ~ -60dB	
Output Level	+12dB (3V)	
Record	0dB (775mV)	
Headphone Output	300mW @ 32Ohm	
Impedance	32Ohm	
Signal to noise ratio	>90dB	
Power supply	230VAC / 50Hz	
Dimensions	320 x 300 x 140mm	320 x 364 x 140mm
Weight	5.9kg	7.9kg

The specifications are typical. The actual values can slightly change from one unit to the other. Specifications can be changed without prior notice.

The products referred to in this manual is conforming European and UK legislation directives to which they are subject:

## European Union

Tronios B.V.,  
Bedrijvenpark Twente Noord 18,  
7602KR Almelo, The Netherlands

2014/35/EU  
2014/30/EU  
2011/65/EC



## United Kingdom

Tronios Ltd.,  
130 Harley Street,  
London W1G 7JU, United Kingdom

S.I. 2016:1101  
S.I. 2016:1091  
S.I. 2012:3032





Specifications and design are subject to change without prior notice.

**[www.tronios.com](http://www.tronios.com)**

Copyright © 2022 by TRONIOS the Netherlands