

# Manuale di istruzioni

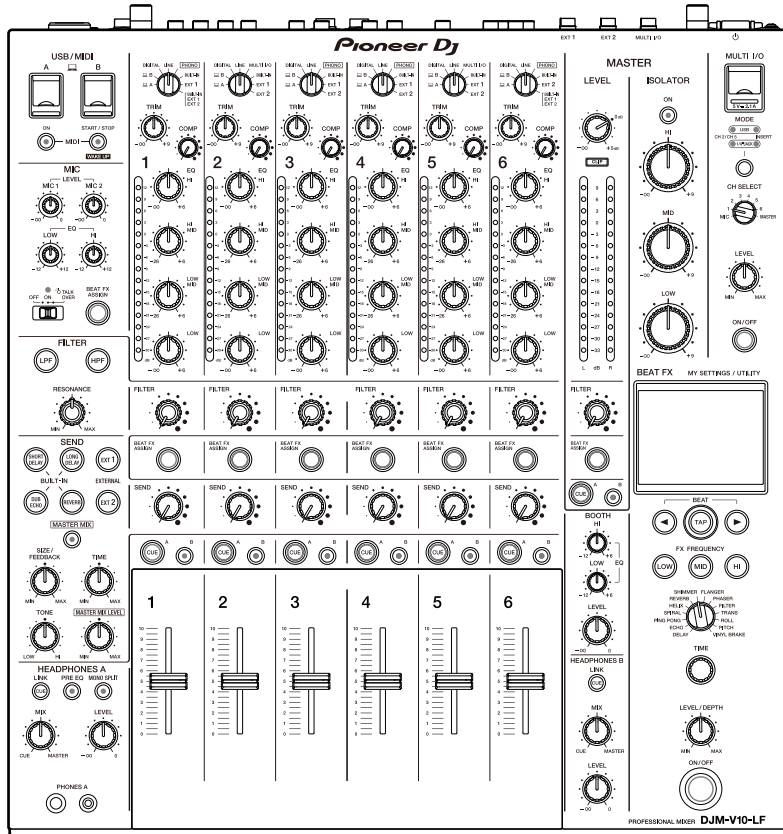

Mixer per DJ

# DJM-V10-LF

[pioneerdj.com/support/](http://pioneerdj.com/support/)

[rekordbox.com](http://rekordbox.com)

[kuvo.com](http://kuvo.com)

Per la sezione FAQ e altre informazioni di supporto per questo prodotto, visitare i siti web indicati sopra.

**Pioneer Dj**

---

---

# Indice

<b>Prima di iniziare .....</b>	<b>5</b>
Come leggere questo manuale .....	5
Cosa contiene la confezione .....	5
Guide per l'utente .....	6
<b>PRO DJ LINK.....</b>	<b>7</b>
<b>Nomi delle parti.....</b>	<b>8</b>
Pannello superiore .....	8
Pannello anteriore .....	9
Pannello posteriore .....	9
Display a sfioramento.....	12
<b>Configurazione PC/Mac.....</b>	<b>13</b>
Software del driver audio .....	13
Installazione .....	14
Utility di impostazione .....	15
<b>Collegamenti .....</b>	<b>20</b>
Collegamento ai terminali di ingresso .....	20
Collegamento ai terminali di uscita .....	21
Collegamento ai terminali sui pannelli superiori e anteriori .....	22
Collegamento alle unità FX esterne .....	23
<b>Uscita audio .....</b>	<b>25</b>
Sezione del canale/sezione MASTER .....	26
Emissione di suono .....	29
Regolazione del suono.....	30
Impostazione delle curve del fader .....	30
Regolazione del bilanciamento sinistro/destro dell'audio.....	31
<b>MASTER ISOLATOR.....</b>	<b>33</b>
Sezione del MASTER ISOLATOR .....	33

Regolazione dell'audio principale.....	34
<b>Monitoraggio audio .....</b>	<b>35</b>
Sezioni HEADPHONES A/B .....	35
Monitoraggio con cuffie .....	37
Sezione BOOTH .....	38
Utilizzo di un monitor per cabina .....	38
<b>Microfoni.....</b>	<b>39</b>
Sezione MIC.....	39
Uso di un microfono .....	40
<b>FILTER .....</b>	<b>41</b>
Sezione FILTER.....	41
Utilizzo del FILTER .....	42
<b>SEND.....</b>	<b>43</b>
Sezione SEND .....	43
Instradamento degli effetti ai canali.....	44
Instradamento degli effetti all'uscita principale.....	46
Tipi e impostazioni SEND .....	48
<b>MULTI I/O .....</b>	<b>50</b>
Sezione MULTI I/O.....	52
Utilizzo di MULTI I/O .....	53
<b>BEAT FX .....</b>	<b>54</b>
Sezione BEAT FX .....	55
Display a sfioramento.....	56
Utilizzo di BEAT FX.....	58
Impostazione manuale delle BPM.....	59
Tipi e impostazioni di BEAT FX.....	60
<b>USB/MIDI.....</b>	<b>65</b>
Sezione USB/MIDI .....	65
Controllo del software MIDI.....	66

Controllo del sequencer MIDI esterno.....	67
<b>Impostazioni.....</b>	<b>68</b>
Schermate [UTILITY]/[MY SETTINGS].....	68
Modifica delle impostazioni.....	69
Impostazioni di UTILITY.....	70
MY SETTINGS.....	74
Salvataggio di My Settings in un dispositivo di memoria di massa .....	78
Richiamo di My Settings salvate su un dispositivo di memoria di massa.....	79
Ripristino delle impostazioni di fabbrica .....	80
<b>Dati tecnici.....</b>	<b>81</b>
Diagramma a blocchi .....	84
<b>Informazioni supplementari.....</b>	<b>85</b>
Diagnostica .....	85
Display LCD .....	89
Marchi di fabbrica e marchi di fabbrica depositati.....	90
Avvertenza sulle licenze del software .....	91
Precauzioni sui copyright .....	92

---

---

# Prima di iniziare

---

---

## Come leggere questo manuale

- Vi ringraziamo per avere scelto questo prodotto Pioneer DJ.  
Accertarsi di leggere questo manuale, la “Guida di avvio veloce” e anche le “Precauzioni” incluse con questo prodotto. Questi documenti includono importanti informazioni che devono venire comprese prima di usare l’unità. In particolare, accertarsi di leggere le **NORME DI SICUREZZA IMPORTANTI**.
- In questo manuale, i nomi dei pulsanti, delle manopole e dei terminali visualizzati sul prodotto, i nomi dei pulsanti, dei menu, ecc. nel software sul vostro PC/Mac, o dispositivo mobile sono indicati fra parentesi quadre ([ ]). (ad esempio pulsante **[File]**, **[CUE]**)
- Tenere presente che le schermate e le caratteristiche del software, oltre all’aspetto esterno e alle caratteristiche dell’hardware, erano in fase di sviluppo nel momento in cui questo manuale è stato creato e possono differire da quelle finali.
- Tenere presente che il funzionamento può differire dai modi descritti in questo manuale a seconda della versione del sistema operativo, delle impostazioni del browser, ecc.
- Tenere presente che la lingua nelle schermate del software illustrate nel presente manuale potrebbe differire dalla lingua nella vostra schermata.

---

---

## Cosa contiene la confezione

- Cavo di alimentazione
- Garanzia (per alcune regioni) \*
- Guida di avvio veloce
- Precauzioni

\* Solo prodotti in Europa.

I prodotti in Nord America e Giappone includono le informazioni sulla garanzia nelle “Precauzioni”.

---

## Guide per l'utente

### ❖ rekordbox: rekordbox Introduzione, Manuale di istruzioni

Fare riferimento all'"Introduzione a rekordbox" per scoprire come configurare rekordbox e consultare il "Manuale di istruzioni" per scoprire come utilizzare rekordbox.

Visitare l'URL sottostante per trovare queste guide per l'utente.

[rekordbox.com/manual](https://rekordbox.com/manual)

---

---

# PRO DJ LINK

Le funzioni PRO DJ LINK sono utilizzabili collegando l'unità via cavo LAN a un multilettore che supporta PRO DJ LINK e un PC/Mac su cui è installato rekordbox.

- È possibile collegare l'unità a 6 multilettori e fino a 2 computer (PC/Mac) attraverso un hub con selettore (a seconda del tipo di multilettore collegato, è possibile utilizzare le funzioni PRO DJ LINK solo su un massimo di 4 lettori).
- Usare un hub con selettore compatibile con 100BASE-TX che sia supportato dai multilettori. Alcuni hub con selettore potrebbero non funzionare correttamente con i dispositivi selezionati.
- Impostare il numero di multilettore sulla cifra del canale cui il cavo audio è collegato.

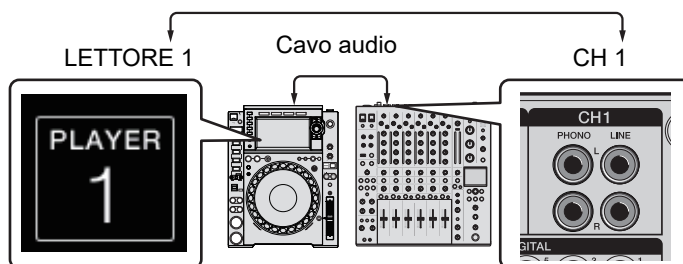

- Per i dettagli su PRO DJ LINK, vedere i manuali di istruzioni per i relativi multilettori e rekordbox.

[pioneerdj.com/support/](http://pioneerdj.com/support/)

## ❖ Quantizzazione

Quando si riproduce un brano analizzato con rekordbox, l'unità aggiunge BEAT FX sincronizzandolo automaticamente con la battuta sulla base delle informazioni griglia del brano. Ciò si verifica quando il pulsante [ON/OFF] di [BEAT FX] è premuto e [X-PAD] viene toccato leggermente.

## ❖ LINK MONITOR

È possibile scorrere e monitorare tramite le cuffie il suono dei brani in rekordbox su un PC/Mac o in un multilettore durante la riproduzione di un brano diverso (pagina 35).

- Per monitorare l'audio di rekordbox, fare clic su [Preferenze] > [Audio] e selezionare la casella di controllo [Usare "LINK MONITOR" dei mixer DJ Pioneer] in rekordbox.
- Non è possibile monitorare l'audio dei brani in un multilettore se il lettore non supporta la funzione LINK MONITOR.

## ❖ Informazioni sullo stato

È possibile controllare le informazioni in uso con i multilettori.

# Nomi delle parti

## Pannello superiore

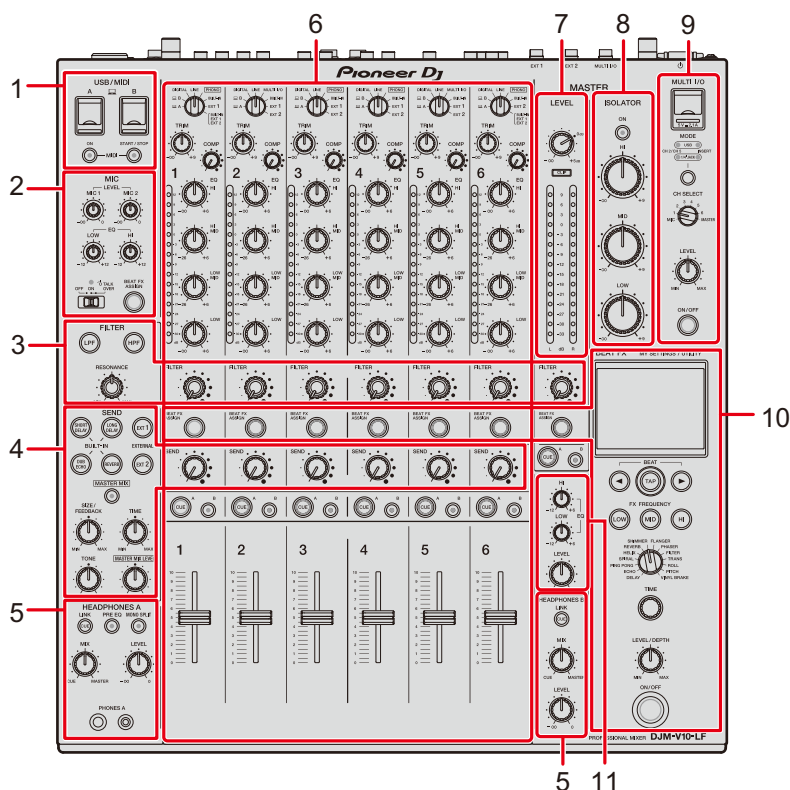

1. **Sezione USB/MIDI** (pagina 65)
2. **Sezione MIC** (pagina 39)
3. **Sezione FILTER** (pagina 41)
4. **Sezione SEND** (pagina 43)
5. **Sezioni HEADPHONES (A/B)** (pagina 35)
6. **Sezione canale** (pagina 26)
7. **Sezione MASTER** (pagina 26)
8. **Sezione del MASTER ISOLATOR** (pagina 33)
9. **Sezione MULTI I/O** (pagina 52)
10. **Sezione BEAT FX** (pagina 55)
11. **Sezione BOOTH** (pagina 38)



## Pannello anteriore



1. **Terminali PHONES B** (pagine 22, 35)

## Pannello posteriore

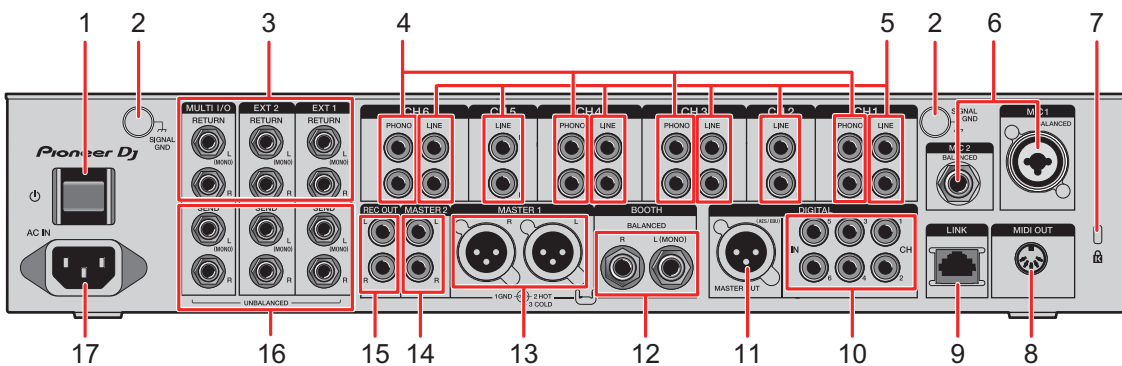

1. Accende e spegne l'unità.
2. **Terminali SIGNAL GND** (pagina 20)  
Collegare un filo di terra del giradischi.  
Questo aiuta a ridurre il rumore quando all'unità è collegato un giradischi.
3. **Terminali MULTI I/O, RETURN EXT2, EXT1 (TS da 1/4"/6,35 mm)** (pagine 23, 24)  
Collegare ai terminali di uscita di unità FX esterne.
  - Se si è collegato l'apparecchio solo al terminale [L (MONO)], l'ingresso audio del terminale [L (MONO)] viene inviato anche al canale [R].
4. **Terminali PHONO (RCA)** (pagina 20)  
Collegare i dispositivi di riproduzione fono (con puntina MM).
  - Non ricevere segnali a livello di linea dai terminali.

- Quando si collegano i dispositivi, togliere gli spinotti a spillo di corto circuito dai terminali. Quando non sono in uso i terminali, inserire gli spinotti a spillo di corto circuito per eliminare i rumori dall'esterno.



## **AVVERTENZA**

Tenere gli spinotti a spillo di corto circuito fuori dalla portata di bambini e lattanti. Se vengono inghiottiti accidentalmente, chiamare subito un medico.



5. **Terminali LINE (RCA)** (pagina 20)  
Collegare i multiletteri o altri dispositivi a livello di linea.
6. **Terminale MIC1 (XLR o TRS da 1/4"/6,35 mm), terminale MIC2 (TRS da 1/4"/6,35 mm)** (pagina 20)
7. **Slot di sicurezza Kensington**  
Collegare un lucchetto a cavo.
8. **MIDI OUT (DIN a 5 pin)** (pagine 21, 67)
9. **Terminale LINK** (pagine 7, 20)  
Collegare a un terminale LINK di un PC/Mac in cui è installato rekordbox o di un multiletteore che supporta PRO DJ LINK.
  - Per collegare vari dispositivi, usare un hub con selettore (compatibile con 100BASE-TX).
10. **Terminali DIGITAL IN CH (RCA)** (pagina 20)  
Collegare a un terminale di uscita digitale coassiale di un multiletteore, ecc.
  - L'audio potrebbe interrompersi quando la frequenza di campionamento del segnale in uscita viene cambiata.
11. **Terminale DIGITAL MASTER OUT (XLR (AES/EBU))** (pagina 21)  
Collegare a un terminale digitale di un preamplificatore, ecc.  
Trasmette l'audio principale in formato AES/EBU.
  - Non collegare a un terminale di ingresso analogico o né collegare un cavo di alimentazione di un altro prodotto a questo terminale.
12. **Terminali BOOTH (TRS da 1/4"/6,35 mm)** (pagina 21)  
Collegare un monitor da cabina.
  - Se si è collegato l'apparecchio solo al terminale [**L (MONO)**], verrà trasmesso audio mono.
13. **Terminali MASTER1 (XLR bilanciata)** (pagina 21)  
Collegare ai terminali di ingresso analogico di un amplificatore di potenza, ecc.
  - Usare i terminali solo per uscite bilanciate.

- Non collegare il cavo di alimentazione di un altro prodotto ai terminali.
14. **Terminali MASTER2 (RCA)** (pagina 21)  
Collegare ai terminali di ingresso analogico di un amplificatore di potenza, ecc.
  15. **Terminali REC OUT (RCA)** (pagina 21)  
Collegare un dispositivo per la registrazione.
  16. **Terminali MULTI I/O, SEND EXT2, EXT1 (TS da 1/4"/6,35 mm)** (pagine 23, 24)  
Collegare ai terminali di ingresso di unità FX esterne.
    - Se si è collegato l'apparecchio solo al terminale [**L (MONO)**], verrà trasmesso audio mono.
  17. **AC IN** (pagina 20)  
Collegare a una presa di corrente col cavo di alimentazione accluso.

## Display a sfioramento

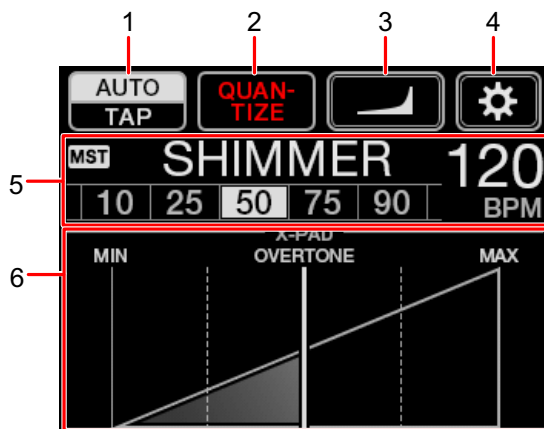
### Schermata principale (display/tasti a sfioramento)



1. **AUTO/TAP** (pagina 56)
2. **QUANTIZE** (pagina 54)
3.  (**impostazioni curva fader**) (pagina 30)
4.  (**UTILITY/MY SETTINGS**) (pagina 69)
5. **Schermata delle impostazioni degli effetti** (pagina 56)
6. **X-PAD** (pagina 56)

---

---

# Configurazione PC/Mac

---

---

## Software del driver audio

Per la ricezione o l'emissione di audio del PC/Mac da/verso l'unità, installare il software del driver audio dedicato sul computer.

Con il software del driver audio verrà installata anche l'Utility di impostazione.

- Per i requisiti di sistema più recenti, la compatibilità e i sistemi operativi supportati, visitare l'URL riportato di seguito.  
[pioneerdj.com/support/](http://pioneerdj.com/support/)
- Il funzionamento non è garantito su tutti i modelli di PC/Mac, anche se vengono soddisfatti i requisiti di sistema indicati.
- Il corretto funzionamento non viene garantito se varie unità vengono collegate a un PC/Mac.
- Se si collega l'unità a un PC/Mac senza installare il software del driver audio, si possono avere errori nel PC/Mac.
- Si possono verificare malfunzionamenti dovuti all'incompatibilità con un altro software installato su un PC/Mac.

---

---

## Installazione

### ❖ Note sull'installazione

- Prima dell'installazione, spegnere l'unità e scollegare il cavo USB collegato all'unità e al PC/Mac.
- Prima dell'installazione, chiudere tutte le applicazioni in esecuzione sul PC/Mac.
- Per installare il software del driver audio sul PC/Mac si devono possedere diritti di amministratore.
- Prima dell'installazione, leggere attentamente i termini dell'accordo di licenza.
- Se si è lasciata l'installazione a metà percorso, ripetere la procedura di installazione dall'inizio.

---

## Scaricare il software del driver audio

Scaricare il software del driver audio dedicato sul PC/Mac dall'URL indicato di seguito.

[pioneerdj.com/support/](http://pioneerdj.com/support/)

---

## Installazione del software del driver audio

**1 Fare doppio clic sul file di installazione scaricato.**

**2 Leggere attentamente i termini dell'accordo di licenza.**

**Se si è d'accordo con i termini, selezionare la casella di controllo [Accetto] e fare clic su [OK].**

- Se non si accettano i termini del contratto di licenza, fare clic su **[Non accetto]** (per Mac)/**[Annulla]** (per Windows®) per annullare l'installazione.

**3 Per completare l'installazione, seguire le istruzioni visualizzate.**

## Utility di impostazione

È possibile controllare e impostare i collegamenti tra l'unità e un PC/Mac utilizzando l'Utility di impostazione installata sul PC/Mac.

### Avvio dell'utility di impostazione

- 1 Fare clic su [Pioneer] > [Utility di impostazione del DJM-V10] dall'elenco delle applicazioni in un PC/Mac.

L'utility di impostazione si avvia.

### Controllo dello stato degli interruttori dei selettori di ingresso sull'unità

- 1 Fare clic sulla scheda [MIXER INPUT].

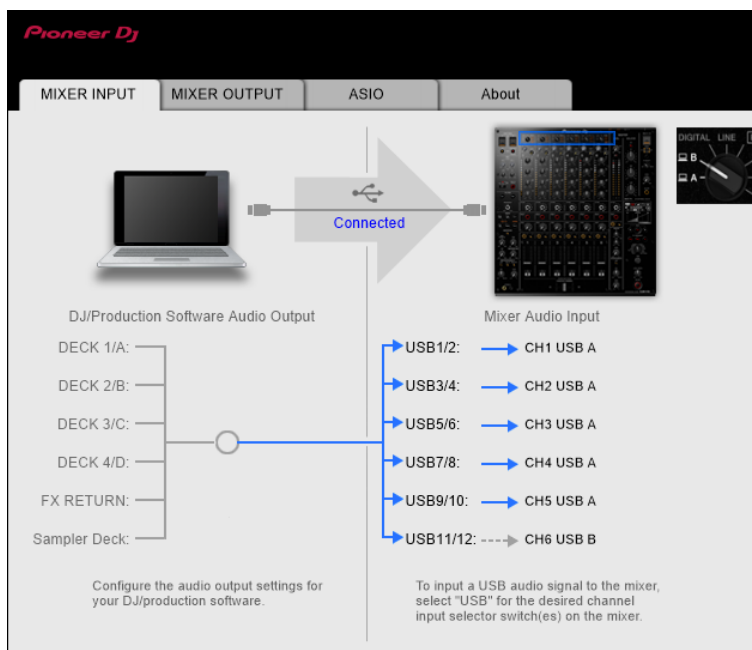

## Impostazione dell'uscita dati audio dall'unità a un PC/Mac

- 1 Fare clic sulla scheda [MIXER OUTPUT].
- 2 Fare clic sul menu a comparsa in [Mixer Audio Output] e selezionare l'uscita dati audio dall'unità al PC/Mac.

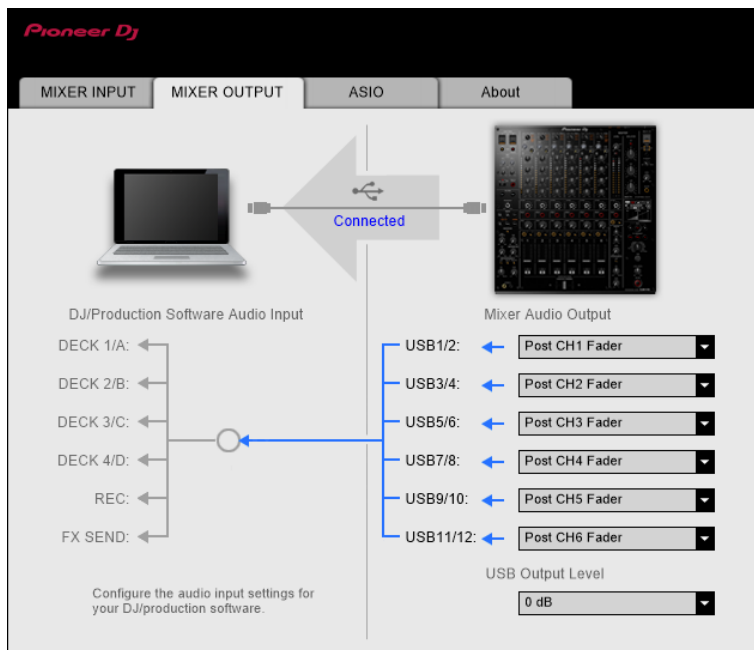

☰ Per saperne di più: Menu a comparsa [Mixer Audio Output] (pagina 19)

- 3 Fare clic sul menu a comparsa in [USB Output Level] e selezionare un livello di volume in uscita dall'unità.

- Impostare il volume in [USB Output Level] quando non è possibile produrre tanto volume quanto ci si aspetta utilizzando la regolazione del volume nell'applicazione DJ. Notare che, se il volume viene regolato su un livello troppo alto, l'audio può risultare distorto.



## Regolazione delle dimensioni del buffer (per l'ASIO Windows)

- Chiudere qualsiasi applicazione in esecuzione (applicativi per DJ, ecc.) che fanno uso dell'unità come dispositivo audio predefinito prima di regolare le impostazioni del buffer.

### 1 Fare clic sulla scheda [ASIO].

### 2 Regolare le dimensioni del buffer con il cursore.

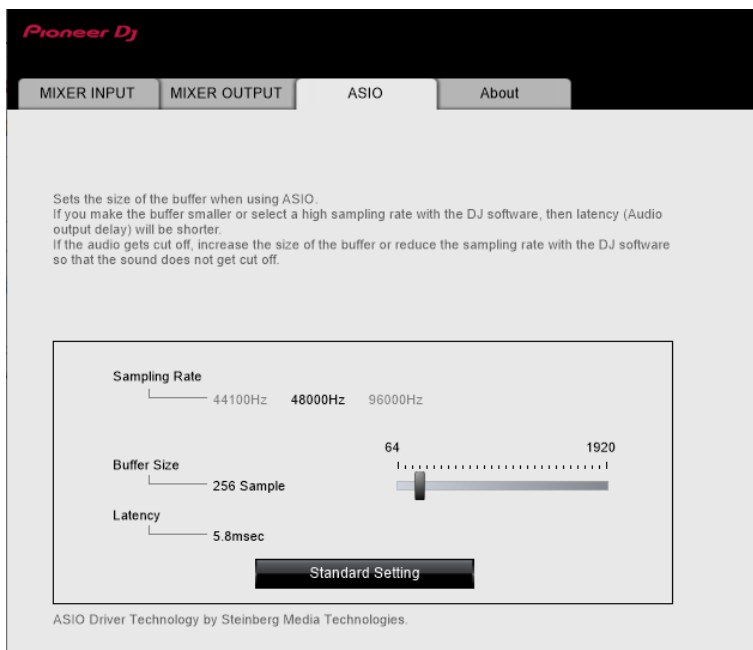

- Se si imposta una dimensione grande del buffer, diminuisce la probabilità che il suono si interrompa, ma aumenta il ritardo di tempo a causa della latenza della trasmissione dei dati audio.

## Controllo delle versioni del firmware e del software

### 1 Fare clic sulla scheda [About].

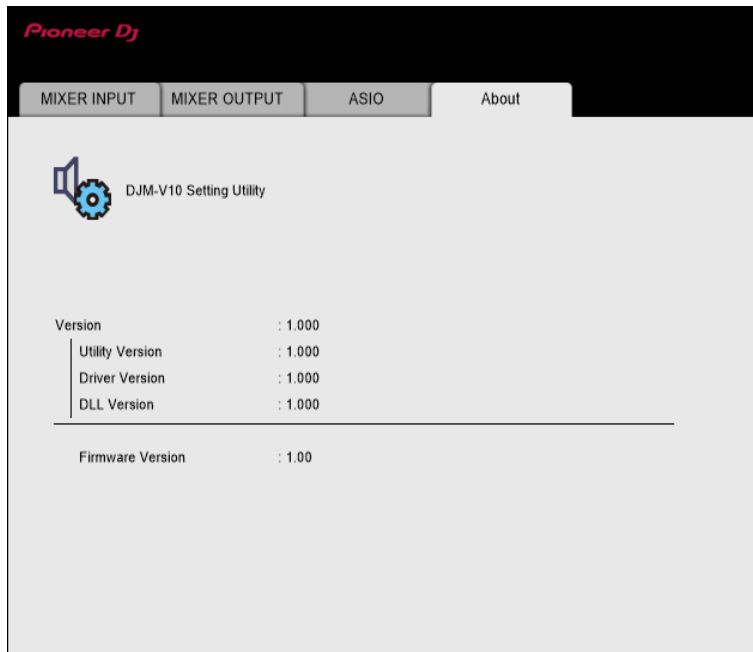

## Menu a comparsa [Mixer Audio Output]

#: indica il numero del canale

CH1 (USB1/2), CH3 (USB5/6), CH4 (USB7/8), CH6 (USB11/12)	CH2 (USB3/4), CH5 (USB9/10)
CH# Control Tone PHONO <sup>[1]</sup>	—
CH# Control Tone LINE <sup>[1]</sup>	CH# Control Tone LINE <sup>[1]</sup>
CH# Control Tone DIGITAL <sup>[1]</sup>	CH# Control Tone DIGITAL <sup>[1]</sup>
Post CH# Fader	Post CH# Fader
FX SEND(for rekordbox dj) <sup>[2]</sup>	FX SEND(for rekordbox dj) <sup>[2]</sup>
CROSSFADER A <sup>[3]</sup>	CROSSFADER A <sup>[3]</sup>
CROSSFADER B <sup>[3]</sup>	CROSSFADER B <sup>[3]</sup>
MIC	MIC
MIX(REC OUT) <sup>[4]</sup>	MIX(REC OUT) <sup>[4]</sup>
EXT1(SEND EXTERNAL) <sup>[4]</sup>	EXT1(SEND EXTERNAL) <sup>[4]</sup>
EXT2(SEND EXTERNAL) <sup>[4]</sup>	EXT2(SEND EXTERNAL) <sup>[4]</sup>

- <sup>[1]</sup> Disponibile per software applicativi che supportano la funzione. Trasmette l'audio col volume ricevuto dall'unità a prescindere dall'impostazione [USB Output Level].
- <sup>[2]</sup> Disponibile per software applicativi che supportano la funzione.
- <sup>[3]</sup> Non disponibile per questa unità.
- <sup>[4]</sup> Per usi diversi dalla registrazione, fare attenzione a che le impostazioni dell'applicativo DJ siano tali da non generare loop audio. Se vengono generati loop audio, l'audio può venire ricevuto o emesso a volumi indesiderati.

---

---

# Collegamenti

Prima di collegare altre unità, spegnere l'unità e scollegare il cavo di alimentazione.

Collegare il cavo di alimentazione dopo che tutti i collegamenti sono completi.

- Utilizzare il cavo di alimentazione accluso.
- Leggere i manuali di istruzioni per i dispositivi che si intendono collegare con l'unità.
- Utilizzare un cavo STP LAN (CAT5e, schermato) per il collegamento LAN.
- Non scollegare il cavo LAN quando si usa PRO DJ LINK.

---

---

## Collegamento ai terminali di ingresso

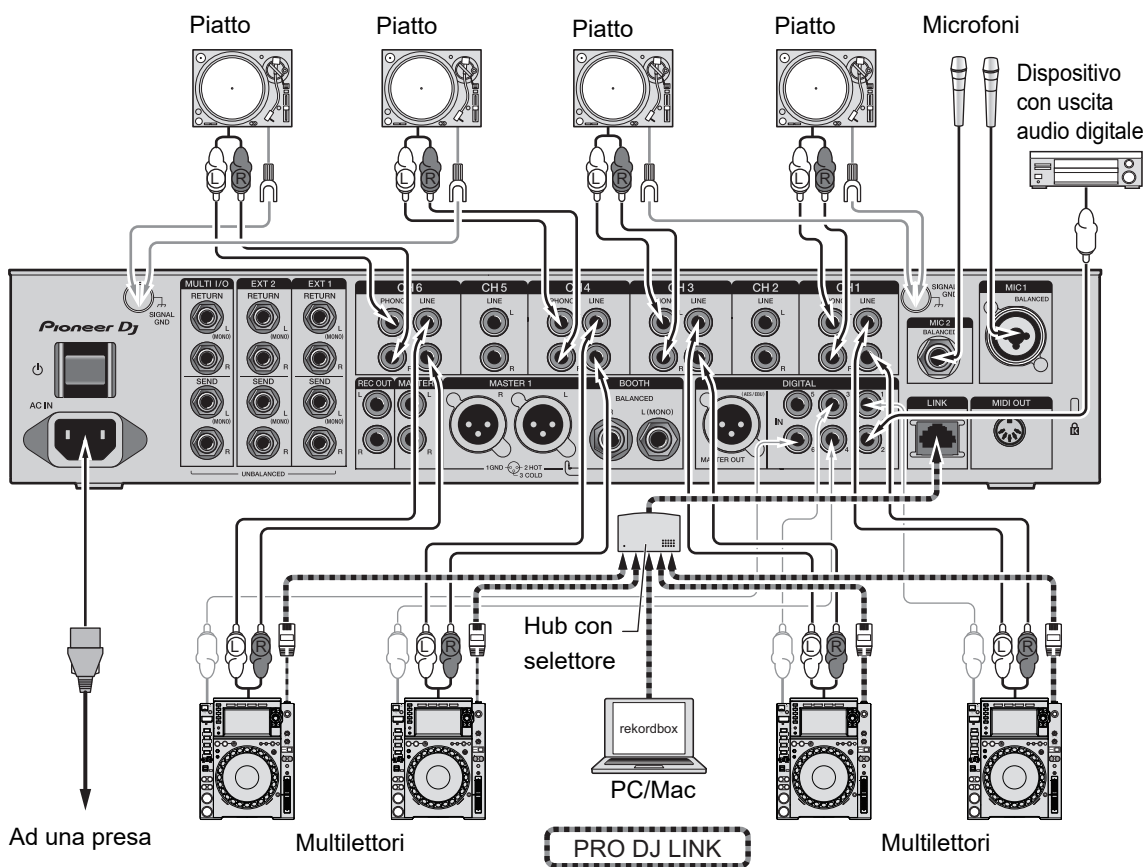

➡ Per saperne di più: PRO DJ LINK (pagina 7)

## Collegamento ai terminali di uscita

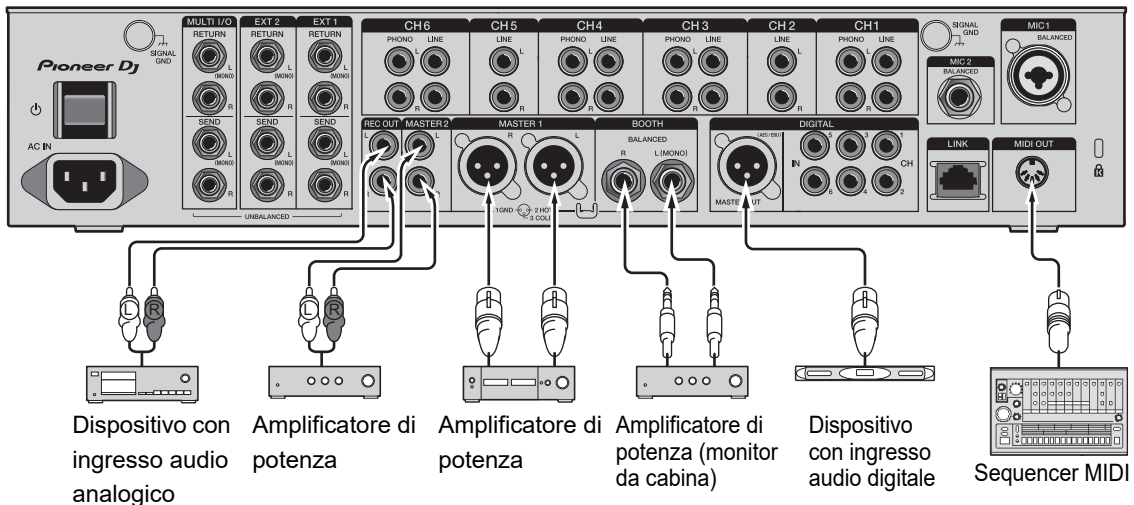

- Usare i terminali **[MASTER1]** per uscite bilanciate. Il collegamento dei terminali a ingressi non bilanciati (RCA, ecc.) con un cavo convertitore da XLR a RCA (o un adattatore di conversione), ecc., può far abbassare la qualità dell'audio e/o causare rumori indesiderati.
- Usare i terminali **[MASTER2]** per l'ingresso non bilanciato (RCA, ecc.).
- Usare i terminali **[BOOTH]** per uscite bilanciate. Il collegamento dei terminali a ingressi non bilanciati può far abbassare la qualità dell'audio e/o causare rumori indesiderati.
- Non collegare il cavo di alimentazione di un altro prodotto ai terminali **[MASTER1]** o **[DIGITAL MASTER OUT]**.

## Collegamento ai terminali sui pannelli superiori e anteriori

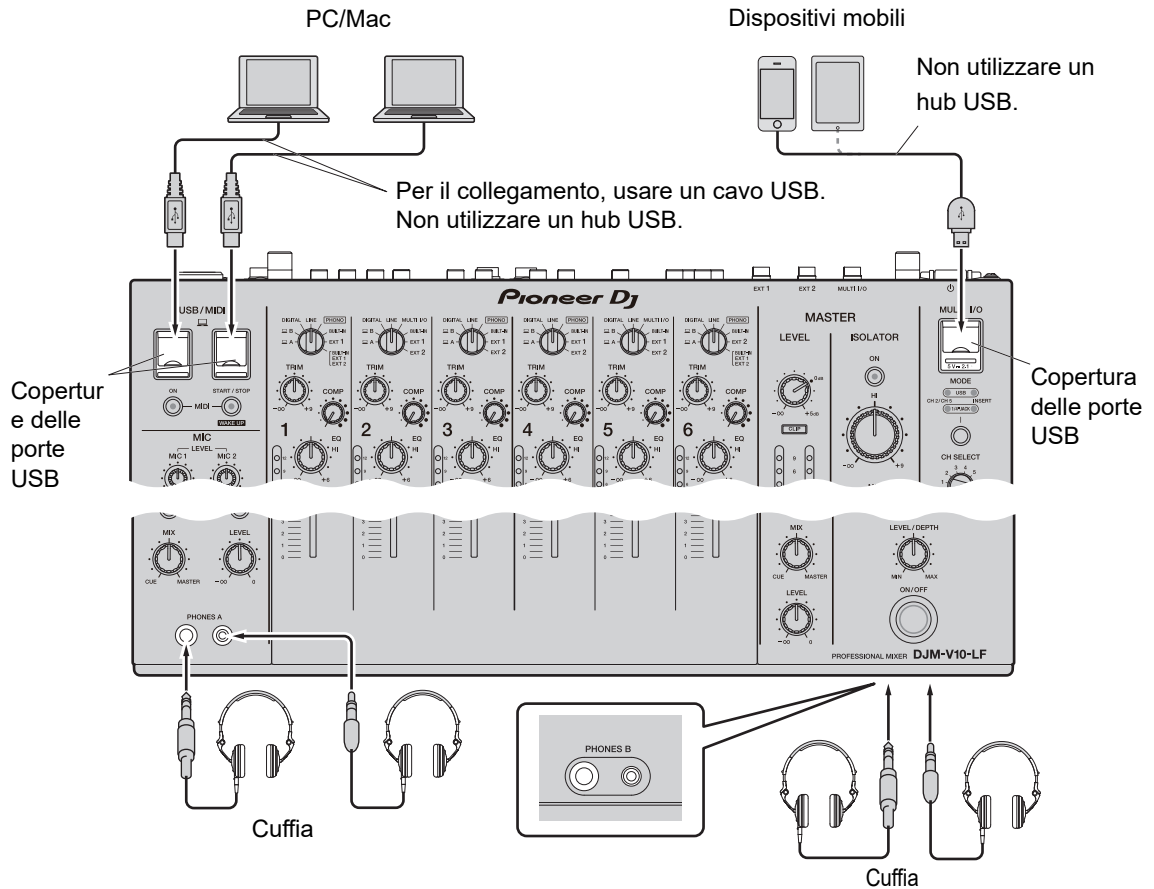

- Per la ricezione o l'emissione di audio del PC/Mac da/verso l'unità, installare il software del driver audio dedicato sul computer (pagina 13).
- Non spingere o tirare le coperture delle porte USB con forza eccessiva, potrebbero subire danni.
- Quando si collega un dispositivo mobile all'unità, utilizzare il cavo fornito in dotazione con il dispositivo.
- Per un elenco dei dispositivi mobili supportati dall'unità, visitare l'URL indicato di seguito.

[pioneerdj.com/support/](http://pioneerdj.com/support/)

## Collegamento alle unità FX esterne

### Collegamento ai terminali EXT1/EXT2

- Per utilizzare le unità FX con SEND, eseguire i collegamenti come segue.
  - Terminali **[EXT1 SEND]** (uscita) → unità FX 1 → terminali **[EXT1 RETURN]** (ingresso)
  - Terminali **[EXT2 SEND]** (uscita) → unità FX 2 → terminali **[EXT2 RETURN]** (ingresso)
- Accertarsi di collegare le unità FX esterne ai terminali **[EXT1 RETURN]** o **[EXT2 RETURN]** (ingresso).
- Utilizzare dispositivi che possono emettere solo effetti sonori.

-----> **[EXT1]** (SEND/RETURN (JACK da 1/4"))  
 =====> **[EXT2]** (SEND/RETURN (JACK da 1/4"))

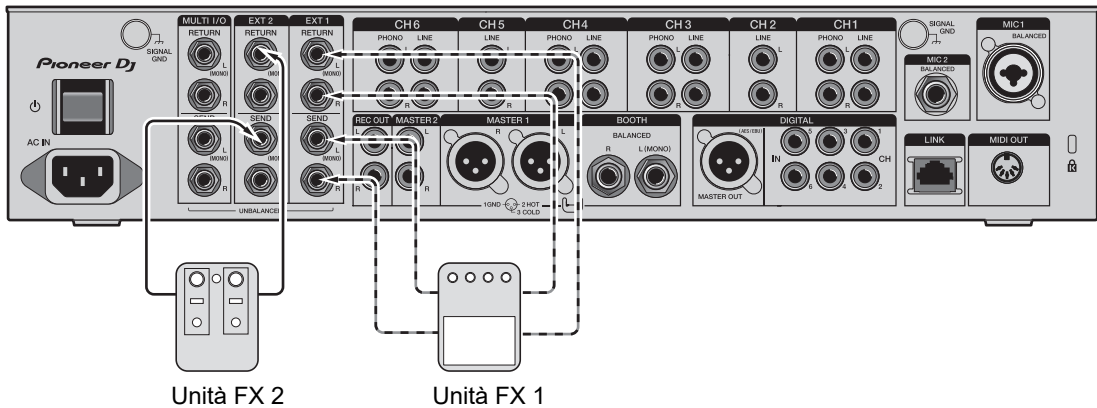

📖 Per saperne di più: SEND (pagina 43)

## Collegamento ai terminali MULTI I/O

- Per utilizzare le unità FXo i dispositivi mobili con MULTI I/O, eseguire i collegamenti come segue.
  - Terminali [**MULTI I/O SEND**] (uscita) → unità FX 3 → terminali [**MULTI I/O RETURN**] (ingresso)
  - Terminale di collegamento dei dispositivi mobili (porta USB) (porta di ingresso/uscita) → dispositivo mobile
- Accertarsi di collegare le unità FX esterne ai terminali [**MULTI I/O RETURN**] (ingresso).

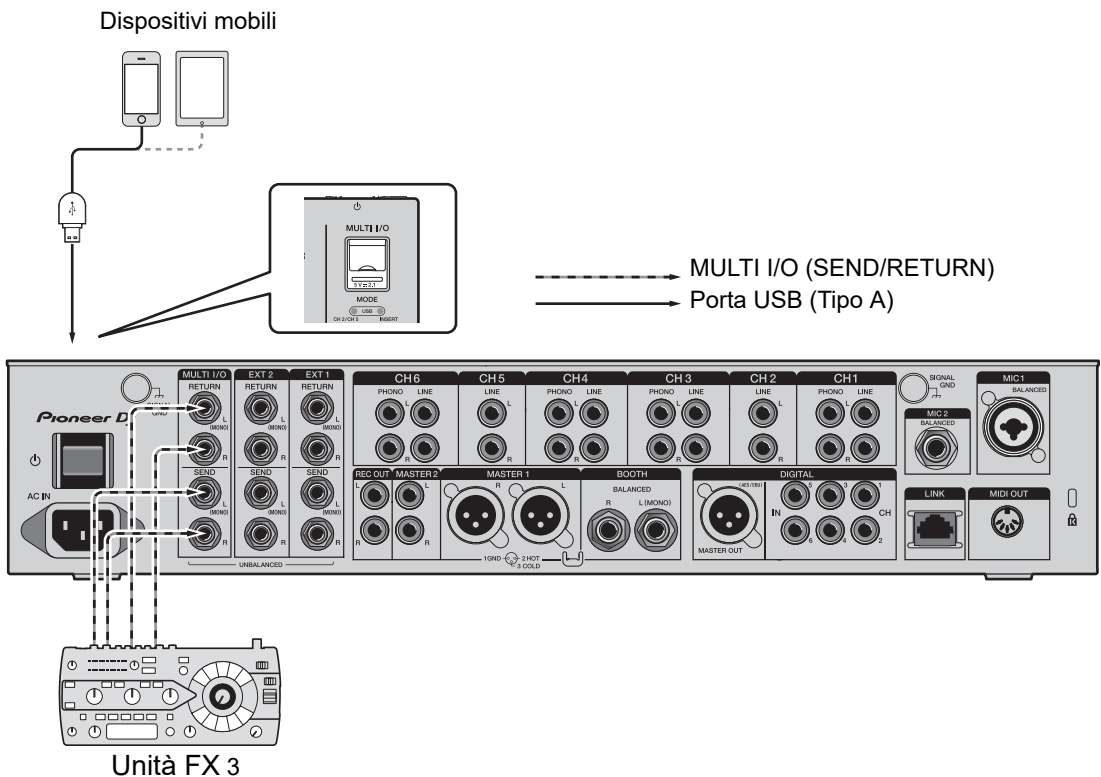

➡ Per saperne di più: MULTI I/O (pagina 50)



---

---

# Uscita audio

Per emettere e regolare l'audio, seguire la procedura descritta di seguito.

- Emissione di suono (pagina 29)
- Regolazione del suono (pagina 30)
- Impostazione delle curve del fader (pagina 30)
- Regolazione del bilanciamento sinistro/destro dell'audio (pagina 31)

 Per emettere l'audio dai terminali [**BOOTH**], vedere Utilizzo di un monitor per cabina (pagina 38).

## Sezione del canale/sezione MASTER

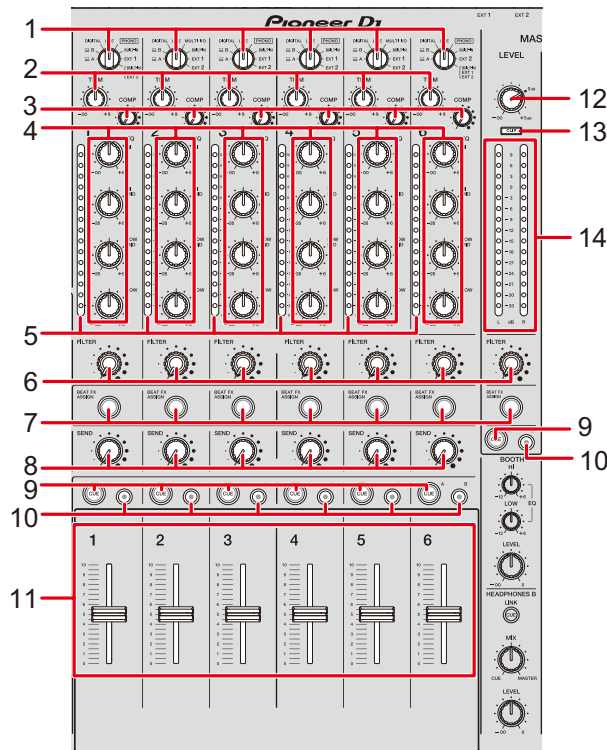

### ❖ Sezione del canale

#### 1. Selettore d'ingresso (pagine 44, 50)

Seleziona una sorgente sonora in ingresso.

- **[A,B]**: Seleziona un PC/Mac collegato alla porta **[USB]**.
- **[DIGITAL]**: Seleziona un multilettore collegato al terminale **[DIGITAL IN CH]**.
- **[LINE]**: Seleziona un multilettore, ecc. collegato ai terminali **[LINE]**.
- **[PHONO]**: Seleziona un piatto collegato ai terminali **[PHONO]**.
- **[MULTI I/O]**: Seleziona l'ingresso del suono di effetto ai terminali **[MULTI I/O]** (per selezionare **[MULTI I/O]**, impostare **[CH 2/CH 5]** con il selettore **[MODE]** nella sezione **[MULTI I/O]**).
- **[BUILT-IN]**: Seleziona l'FX **[BUILT-IN]** di **[SEND]**.

- **[EXT1]**: Seleziona il suono di effetto di un dispositivo collegato ai terminali **[EXT1 RETURN]**.
- **[EXT2]**: Seleziona il suono di effetto di un dispositivo collegato ai terminali **[EXT2 RETURN]**.
- **[BUILT-IN, EXT1, EXT2]**: Seleziona i suoni di effetto di tutti i pulsanti **[SEND]** (**[BUILT-IN]** e **[EXTERNAL]**).

## 2. Manopola TRIM

Regola il volume per l'audio in ingresso del canale.

## 3. Manopola COMP

Regola il livello di compressione.

Ruotando in senso orario aumenta il suo effetto.

Ruotando del tutto in senso antiorario, emette il suono originale.

## 4. Manopole EQ (HI, HI MID, LOW MID, LOW)

Regola il volume di ogni banda.

Ogni manopola regola nell'ordine seguente.

- **[HI]**: Da  $-\infty$  dB a +6 dB
- **[HI MID]**: Da -26 dB a +6 dB
- **[LOW MID]**: Da -26 dB a +6 dB
- **[LOW]**: Da  $-\infty$  dB a +6 dB

## 5. Indicatore del livello dei canali

Visualizza il livello del volume prima che il suono passi attraverso i fader dei canali.

## 6. Manopola FILTER (pagina 41)

## 7. Pulsante BEAT FX ASSIGN (pagina 55)

## 8. Manopola SEND (pagina 43)

## 9. Pulsante CUE A (pagina 35)

## 10. Pulsante CUE B (pagina 35)

## 11. Fader canali

Regola il volume per il suono in uscita del canale in base alla curva fader del canale specificata tramite **[CH FADER CURVE]** (pagina 30). È possibile controllare il volume facendo scorrere il Fader canali lungo la scala.

## ❖ Sezione MASTER

### 12. Manopola LEVEL

Regola il volume per il suono principale.

### 13. Indicatore CLIP

Si illumina se viene emesso un volume eccessivo dai terminali [MASTER1] o [MASTER2].

### 14. Indicatore del livello principale

Visualizza il livello del volume dell'uscita audio principale ai terminali [MASTER1], [MASTER2], e [DIGITAL MASTER OUT].

---

---

## Emissione di suono

---

### Regolazione del volume di ingresso del canale

- 1 Girare il selettore di ingresso per selezionare una sorgente sonora in ingresso.
- 2 Girare la manopola [TRIM] per regolare il volume dell'audio in ingresso.

L'indicatore del livello dei canali si accende quando l'audio viene trasmesso al canale.

---

### Regolazione del volume di uscita del canale

- 1 Muovere il fader del canale per regolare il volume dell'audio in uscita.

---

### Regolazione del volume dell'audio principale

- 1 Girare la manopola [LEVEL] per regolare il volume dell'audio principale.

L'indicatore del livello principale si accende quando viene emesso l'audio principale.

 Per regolare l'audio principale, vedere MASTER ISOLATOR (pagina 33).

---

---

## Regolazione del suono

- 1 Girare le manopole [EQ (HI, HI MID, LOW MID, LOW)] per regolare il volume di ogni banda.
- 2 Girare la manopola [COMP] per regolare il livello di compressione.

---

---

## Impostazione delle curve del fader



È possibile impostare la curva del Fader canali.

- 1 Toccare  nella schermata principale.

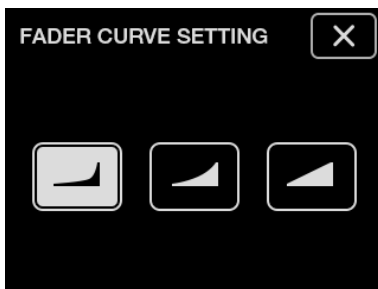
Compare la schermata [FADER CURVE SETTING].



- 2 Toccare un'impostazione curva fader del canale in [CH FADER CURVE].

- : Consente la regolazione del volume con forti variazioni.
- : Consente la regolazione del volume con variazioni.
- : Consente la regolazione lineare del volume.

- 3 Toccare .

La schermata [FADER CURVE SETTING] si chiude.

---

## Regolazione del bilanciamento sinistro/destro dell'audio

È possibile regolare il bilanciamento sinistro/destro dell'uscita audio dei seguenti terminali.

- [MASTER1]
- [MASTER2]
- [BOOTH]
- [REC OUT]
- [DIGITAL MASTER OUT]
- [USB]
- [PHONES A]
- [PHONES B]

- È possibile regolare il bilanciamento sinistro/destro dell'uscita audio dalla porta [USB] solo se è selezionato [MIX(REC OUT)] in [Mixer Audio Output] dell'Utility di impostazione (pagina 16).

### 1 Toccare e tenere premuto nella schermata principale.

Appare la schermata [UTILITY].

### 2 Toccare [BALANCE].

Appare la schermata [BALANCE].

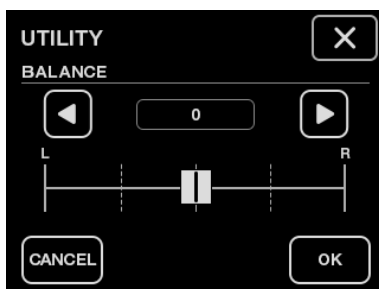

### 3 Toccare / per impostare un valore, o toccare direttamente la posizione del valore desiderato sul cursore per regolare il bilanciamento sinistro/destro.

- Quando è impostato su [L] (estremità sinistra), viene emesso solo il canale stereo sinistro, e quando è impostato su [R] (estremità destra), viene emesso solo il canale stereo destro.

### 4 Toccare [OK].

- Per cancellare l'impostazione, toccare [CANCEL].

### 5 Toccare .

La schermata [UTILITY] si chiude.



---

---

# MASTER ISOLATOR

Regolare l'audio principale.

---

---

## Sezione del MASTER ISOLATOR

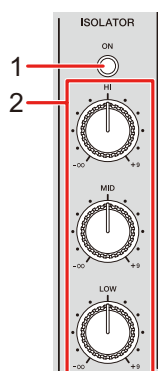

### 1. Pulsante ON

Attiva e disattiva il MASTER ISOLATOR. Il pulsante si illumina quando viene attivato.

### 2. Manopole HI, MID, LOW

Regola il volume di ogni banda.

Ogni manopola regola nell'ordine seguente.

- **[HI]**: Da  $-\infty$  dB a +9 dB
- **[MID]**: Da  $-\infty$  dB a +9 dB
- **[LOW]**: Da  $-\infty$  dB a +9 dB

---

## Regolazione dell'audio principale

- 1 Premere il pulsante [ON] per attivare MASTER ISOLATOR.
  - 2 Girare le manopole [HI, MID, LOW] per regolare il volume di ogni banda.
- Premere nuovamente il pulsante [ON] per disattivare MASTER ISOLATOR.

# Monitoraggio audio

## Sezioni HEADPHONES A/B

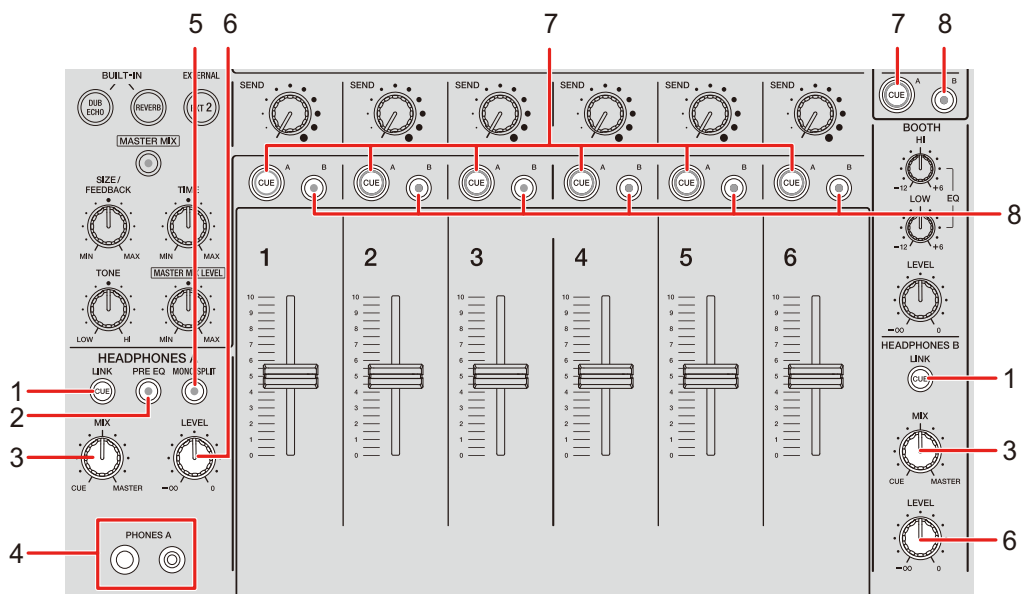

### 1. Pulsante LINK CUE

Emette l'audio LINK MONITOR.

### 2. Pulsante PRE EQ

Imposta l'audio (pre EQ o post EQ) riprodotto in cuffia.

Emette l'audio pre EQ quando il pulsante è acceso, e l'audio post EQ quando è spento.

- L'audio post EQ viene emesso nella [HEADPHONES B].

### 3. Manopola MIX

Regola il bilanciamento del volume fra il canale il cui pulsante [CUE] è stato premuto e l'audio principale.

### 4. Terminali PHONES A

Collegare la cuffia.

- Per monitorare l'audio con le [HEADPHONES B], collegare le cuffie ai terminali [PHONES B] sul pannello anteriore (pagina 22).

## 5. Pulsante **MONO SPLIT**

Imposta il metodo in uscita dell'audio (MONO SPLIT o stereo) per le cuffie.

Emette l'audio del canale per i quali è premuto il pulsante [**CUE A**] dal canale sinistro in cuffia, e l'audio [**MASTER**] dal canale destro quando il pulsante è acceso.

Emette l'audio stereo del canale il cui pulsante [**CUE A**] è premuto quando il pulsante è spento.

- L'audio stereo viene emesso nella [**HEADPHONES B**].

## 6. Manopola **LEVEL**

Regola il volume per il monitoraggio audio in cuffia.

## 7. Pulsante **CUE A**

Emette l'audio dai terminali [**PHONES A**].

## 8. Pulsante **CUE B**

Emette l'audio dai terminali [**PHONES B**].

---

## Monitoraggio con cuffie

- 1 Collegare una cuffia ai terminali [PHONES A] o [PHONES B].**
- 2 Premere il pulsante [CUE], ([CUE A], [CUE B] o [LINK CUE]) per selezionare l'audio che si desidera monitorare.**
  - Per monitorare l'audio tramite la [HEADPHONES B], passare a 5.
- 3 Premere il pulsante [PRE EQ] per impostare l'audio in uscita (pre EQ o post EQ).**
- 4 Premere il pulsante [MONO SPLIT] per impostare l'uscita dell'audio (MONO SPLIT o stereo).**
- 5 Girare la manopola [MIX] per regolare il bilanciamento del volume fra il canale con il pulsante [CUE] premuto e l'audio principale.**
- 6 Girare la manopola [LEVEL] per regolare il volume per il canale con il pulsante [CUE] premuto.**
  - Premere nuovamente il pulsante [CUE] per disattivare il monitoraggio.

---

## Sezione BOOTH

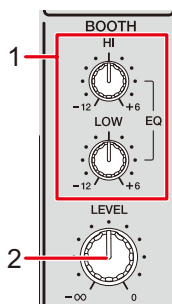

### 1. Manopole EQ (HI, LOW)

Regola il volume di ogni banda.

Ogni manopola regola nell'ordine seguente.

- **[HI]**: Da -12 dB a +6 dB
- **[LOW]**: Da -12 dB a +6 dB

### 2. Manopola LEVEL

Regola il volume dell'uscita audio a un monitor per cabina.

---

## Utilizzo di un monitor per cabina

### 1 Collegare un monitor per cabina ai terminali [BOOTH].

☞ Per saperne di più: Collegamento ai terminali di uscita (pagina 21)

### 2 Girare la manopola [LEVEL] per regolare il volume dell'audio in uscita.

### 3 Girare le manopole [EQ (HI, LOW)] per regolare il volume di ogni banda.

---

---

# Microfoni

---

---

## Sezione MIC

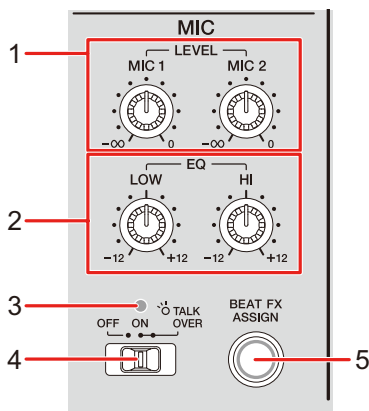

### 1. Manopole LEVEL (MIC1, MIC2)

Regola il volume dell'uscita audio ai terminali [MIC1] e [MIC2].

### 2. Manopole EQ (HI, LOW)

Regola il volume dell'uscita ai terminali [MIC1] e [MIC2].

Ogni manopola regola nell'ordine seguente.

- [HI]: Da -12 dB a +12 dB
- [LOW]: Da -12 dB a +12 dB

### 3. Indicatore MIC

Indica l'impostazione del selettore [OFF, ON, TALK OVER] come segue.

- Disattivato: Impostare su [OFF].
- Si illumina: Impostare su [ON].
- Lampeggia: Impostare su [TALK OVER].

### 4. Selettore OFF, ON, TALK OVER

Imposta l'uscita del microfono.

- [OFF]: Spegne il microfono.
- [ON]: Accende il microfono.

- **[TALK OVER]**: Imposta il microfono sulla modalità TALK OVER. L'audio diverso da quello del canale MIC viene attenuato quando al microfono arriva segnale da oltre -10 dB.
  - È possibile modificare il livello di attenuazione e l'impostazione della modalità TALK OVER in **[TALK OVER]** in **[MY SETTINGS]** (pagina 75).
5. **Pulsante BEAT FX ASSIGN** (pagina 55)

---

---

## Uso di un microfono

### 1 Collegare un microfono al terminale **[MIC1]** o **[MIC2]**.

➤ Per saperne di più: Collegamento ai terminali di ingresso (pagina 20)

### 2 Imposta il selettore **[OFF, ON, TALK OVER]** per impostare l'uscita del microfono.

### 3 Girare la manopola **[LEVEL (MIC1, MIC2)]** per regolare il volume del microfono.

- Tenere presente che girando le manopole troppo in senso orario si produce un livello di volume estremamente alto.

### 4 Girare le manopole **[EQ (HI, LOW)]** per regolare il volume di ogni banda.

### 5 Parlare al microfono.

➤ Per aggiungere BEAT FX all'audio del microfono, vedere Sezione BEAT FX (pagina 55).



---

---

# FILTER

È possibile regolare la frequenza di taglio.

Il filtro selezionato viene applicato a tutti i canali, da [1] a [6].

---

---

## Sezione FILTER

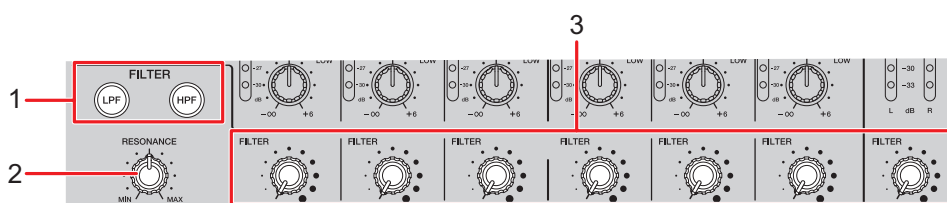

### 1. Pulsanti FILTER (LPF, HPF)

Selezionare un filtro. Il pulsante selezionato lampeggia.

- [LPF]: Filtro passa basso
- [HPF]: Filtro passa alto

### 2. Manopola RESONANCE

Regola la risonanza. Ruotando la manopola in senso orario aumenta la risonanza.

### 3. Manopola FILTER

Regola la frequenza di taglio.

L'impostazione cambia in base al pulsante [FILTER (LPF, HPF)] selezionato come indicato di seguito.

- [LPF]: Ruotando la manopola in senso orario diminuisce la frequenza di taglio.
- [HPF]: Ruotando la manopola in senso orario aumenta la frequenza di taglio.

---

## Utilizzo del FILTER

**1 Premere un pulsante [FILTER (LPF, HPF)] per selezionare un filtro.**

- Se uno dei pulsanti fosse già attivato, premendo l'altro pulsante si passa a quel filtro.

**2 Girare la manopola [FILTER] per regolare la frequenza di taglio.**

**3 Girare la manopola [RESONANCE] per regolare la risonanza.**

- Premere il pulsante lampeggiante [FILTER (LPF, HPF)] per disattivare il FILTER.

# SEND

È possibile inoltrare l'effetto (riverbero) di uno degli FX integrati o di un'unità FX esterna a qualsiasi canale o uscita principale.

## Sezione SEND

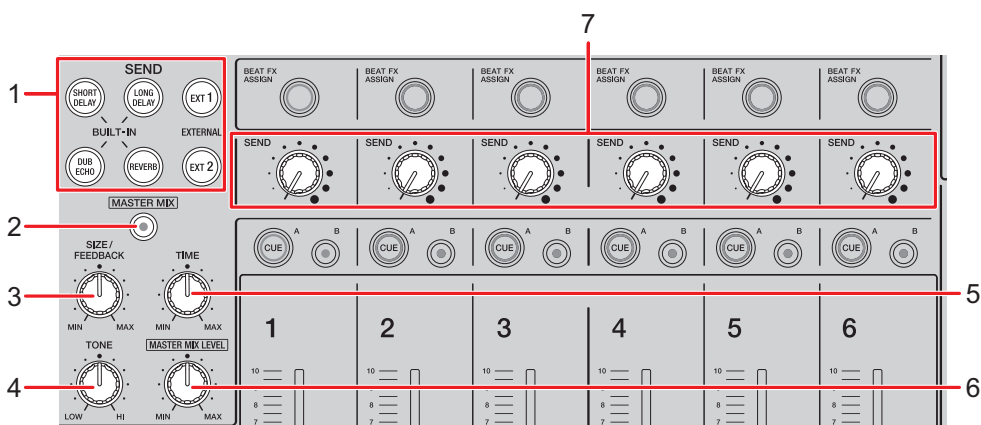

1. **Pulsanti SEND** (pagina 48)
2. **Pulsante MASTER MIX**  
Attiva e disattiva il MASTER MIX. Il pulsante si illumina quando viene attivato, e gli effetti di tutti i pulsanti [SEND] vengono inoltrati all'uscita principale.
3. **Manopola SIZE/FEEDBACK** (pagina 48)
4. **Manopola TONE**  
Regola il filtro applicato all'effetto sonoro [BUILT-IN].
5. **Manopola TIME** (pagina 48)
6. **Manopola MASTER MIX LEVEL**  
Regola il volume per l'effetto SEND che viene inoltrato all'uscita principale quando viene attivato MASTER MIX.
7. **Manopola SEND**  
Regola il livello di effetto SEND.

🔌 Per i dettagli sulle connessioni, vedere Collegamento ai terminali EXT1/EXT2 (pagina 23).

## Instradamento degli effetti ai canali

È possibile inoltrare l'effetto di uno degli FX integrati o di un'unità FX esterna a qualsiasi canale o uscita principale.

L'effetto selezionato viene trasmesso al canale selezionato.

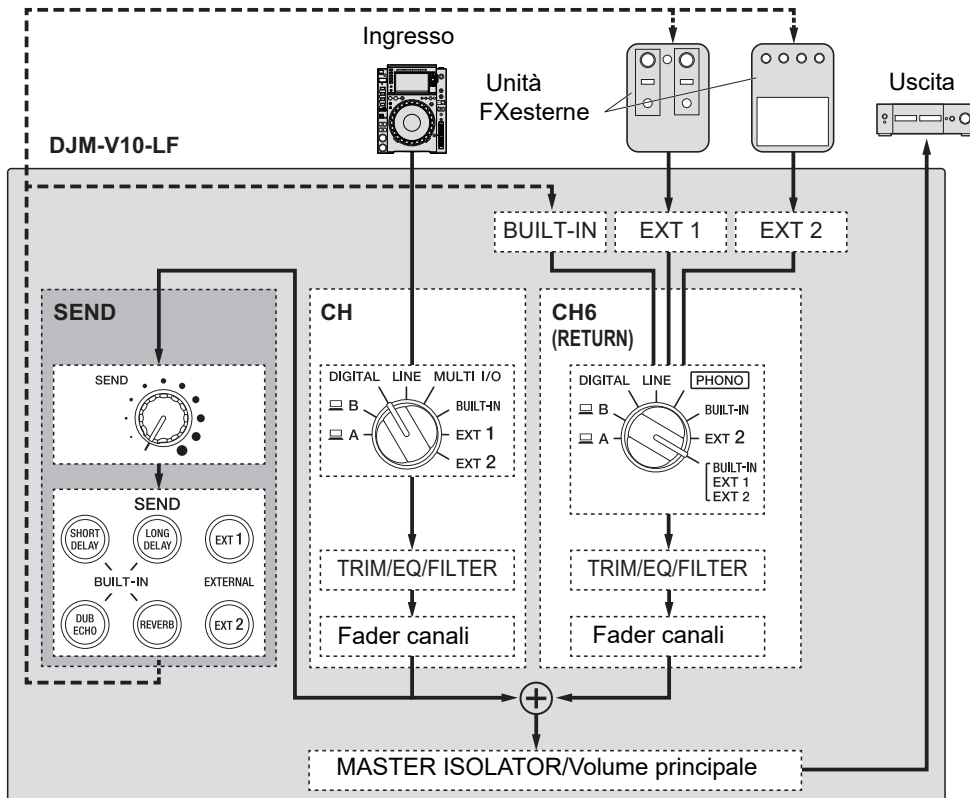

☞ Per saperne di più: Tipi e impostazioni SEND (pagina 48)

### 1 Girare il selettore di ingresso per selezionare una sorgente sonora in ingresso.

☞ Per i dettagli sul selettore d'ingresso, vedere Sezione del canale/sezione MASTER (pagina 26).

### 2 Premere il pulsante [SEND] per selezionare l'effetto.

- Se si sta utilizzando un'unità FX esterna, passare alla fase 6.

- 3 Girare la manopola [SIZE/FEEDBACK] per regolare il parametro quantitativo per l'effetto.**
  - 4 Girare la manopola [TIME] per regolare il parametro di tempo per l'effetto.**
  - 5 Girare la manopola [TONE] per regolare il filtro da applicare all'effetto.**
  - 6 Girare la manopola [SEND] per regolare il livello SEND.**
- Premere il pulsante lampeggiante [SEND] per disattivare SEND.

## Instradamento degli effetti all'uscita principale

È possibile inoltrare l'effetto di uno degli FX integrati o di un'unità FX esterna all'uscita principale.

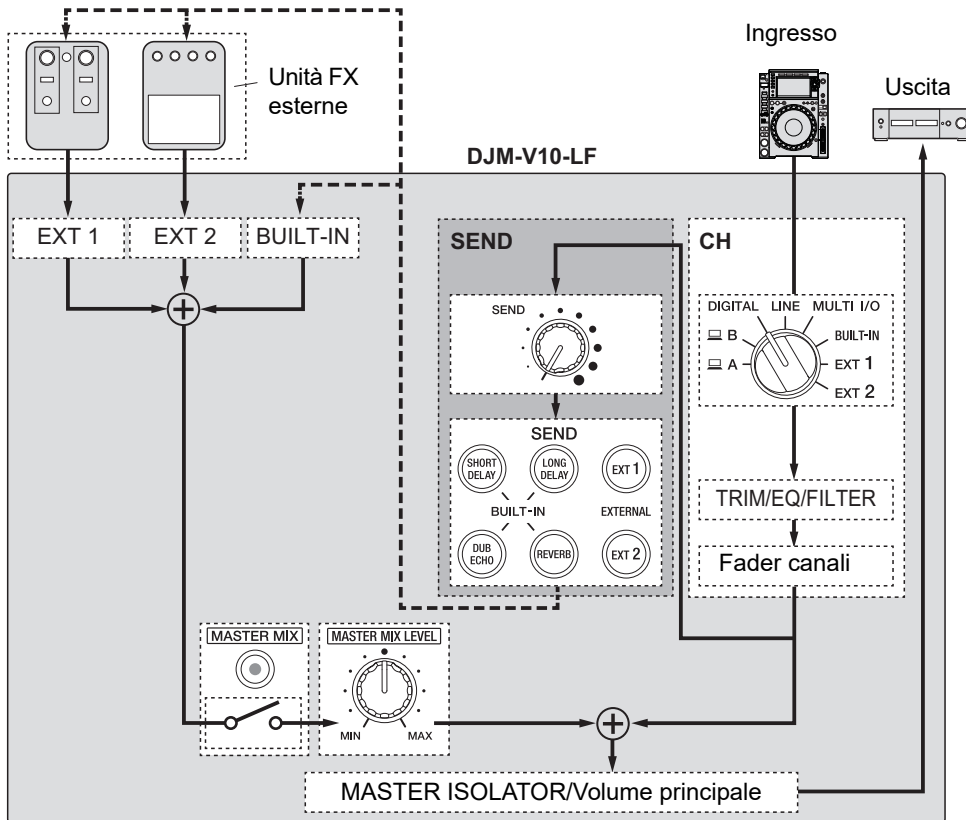

➡ Per saperne di più: Tipi e impostazioni SEND (pagina 48)

- 1 Premere il pulsante [MASTER MIX] per attivare MASTER MIX.**
- 2 Premere il pulsante [SEND] per selezionare l'effetto.**
  - Se si sta utilizzando un'unità FX esterna, passare alla fase 6.
- 3 Girare la manopola [SIZE/FEEDBACK] per regolare il parametro quantitativo per l'effetto.**
- 4 Girare la manopola [TIME] per regolare il parametro di tempo per l'effetto.**

- 5 Girare la manopola [TONE] per regolare il filtro da applicare all'effetto.**
  - 6 Girare la manopola [MASTER MIX LEVEL] per regolare il volume dell'effetto.**
  - 7 Girare la manopola [SEND] per regolare il livello SEND.**
- Premere il pulsante lampeggiante [SEND] per disattivare SEND.

## Tipi e impostazioni SEND

È possibile regolare le seguenti impostazioni di SEND con le relative manopole.

- Il pulsante selezionato **[SEND]** lampeggia.
- È possibile selezionare uno degli effetti **[BUILT-IN]**, e **[EXT1]/[EXT2]** contemporaneamente.

### FX/controlli

### Descrizioni

#### BUILT-IN

##### SHORT DELAY

Aggiunge suoni con ritardo breve.

- **SIZE/FEEDBACK:** Ruotando in senso orario aumenta il feedback.
- **TIME:** Ruotando in senso orario aumenta il tempo di ritardo.

##### LONG DELAY

Aggiunge suoni con ritardo lungo.

- **SIZE/FEEDBACK:** Ruotando in senso orario aumenta il feedback.
- **TIME:** Ruotando in senso orario aumenta il tempo di ritardo.

##### DUB ECHO

Aggiunge un eco di riverbero emettendo i suoni leggermente ritardati varie volte da quello originale, e attenuandoli.

- **SIZE/FEEDBACK:** Ruotando in senso orario aumenta il feedback.
- **TIME:** Ruotando in senso orario aumenta il tempo di ritardo.

##### REVERB

Aggiunge il riverbero.

- **SIZE/FEEDBACK:** Ruotando in senso orario aumenta le dimensioni della stanza.
- **TIME:** Ruotando in senso orario aumenta il tempo di riverbero.



FX/controlli	Descrizioni
<b>EXTERNAL</b>	
<b>EXT1</b> <sup>1</sup>	Aggiunge l'effetto di un'unità FX esterna collegata ai terminali <b>[EXT1 SEND]</b> e <b>[EXT1 RETURN]</b> .
<b>EXT2</b> <sup>1</sup>	Aggiunge l'effetto di un'unità FX esterna collegata ai terminali <b>[EXT2 SEND]</b> e <b>[EXT2 RETURN]</b> .

<sup>1</sup> Le manopole **[SIZE/FEEDBACK]**, **[TIME]**, e **[TONE]** non sono disponibili per questa impostazione.

# MULTI I/O

È possibile inoltrare l'effetto di un'unità FX o di un dispositivo mobile (in cui è presente un'applicazione FX) ai canali o all'uscita principale.

È possibile inoltrare effetti nei modi seguenti.

- **INSERT:** Sostituisce il suono originale con l'effetto di un dispositivo esterno.

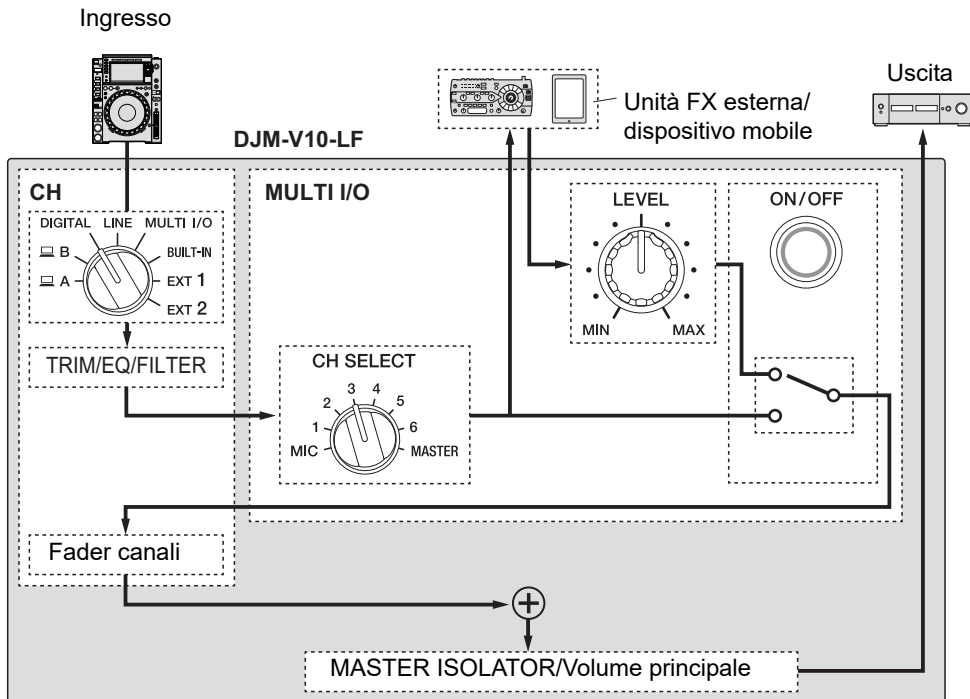

- **CH 2/CH 5:** Inoltre l'effetto di un dispositivo esterno a un canale separato da quello con il suono originale. È possibile quindi mixare il suono originale e l'effetto usando i due canali.

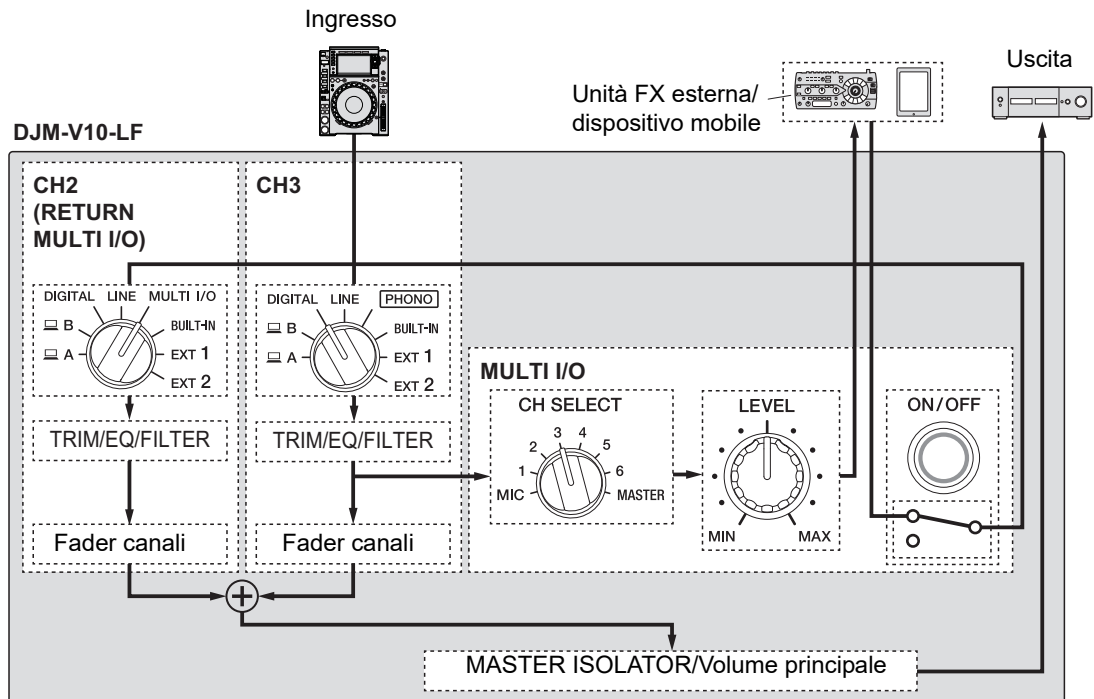

- ☛ Per i dettagli sulle connessioni, vedere Collegamento ai terminali MULTI I/O (pagina 24).

## Sezione MULTI I/O

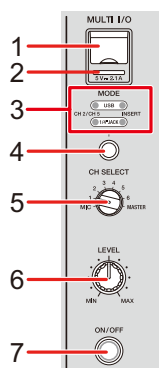

### 1. Terminale di collegamento del dispositivo mobile (porta USB)

Consente di collegare un dispositivo mobile.

### 2. Indicatore della connessione USB

Si illumina quando viene collegato un dispositivo mobile compatibile, e lampeggia quando viene collegato un dispositivo mobile incompatibile.

### 3. Indicatore del selettore MODE

Indica un'unità FX esterna e il metodo di ingresso dell'effetto selezionato con il selettore [MODE].

### 4. Selettore MODE

Indica un'unità FX esterna e il metodo di ingresso dell'effetto.

- [USB]: Seleziona un dispositivo mobile collegato al rispettivo terminale di connessione.
- [1/4"JACK]: Seleziona un'unità FX esterna collegata ai terminali [MULTI I/O RETURN].
- [CH 2/CH 5]: Emette l'audio del canale selezionato mediante il selettore [CH SELECT] a un' unità FX esterna o a un dispositivo mobile, e inoltra l'effetto a un canale per cui viene selezionato [MULTI I/O] mediante il selettore di ingresso.
- [INSERT]: Emette l'audio del canale selezionato mediante il selettore [CH SELECT] a un'unità FX esterna o a un dispositivo mobile, e inoltra l'effetto al canale selezionato mediante il selettore [CH SELECT].

### 5. Selettore CH SELECT

Seleziona un canale a cui aggiungere l'effetto MULTI I/O.

**6. Manopola LEVEL**

Regola il volume per l'effetto MULTI I/O.

**7. Pulsante ON/OFF**

Attiva e disattiva MULTI I/O. Il pulsante lampeggia quando viene attivato.

---

---

## Utilizzo di MULTI I/O

**1 Premere il selettore [MODE] per selezionare un'unità FX esterna e il metodo dell'ingresso dell'effetto.**

**2 Girare il selettore [CH SELECT] per scegliere il canale cui applicare l'effetto MULTI I/O.**

**3 Premere il pulsante [ON/OFF] per attivare MULTI I/O.**

**4 Girare la manopola [LEVEL] per regolare il volume dell'effetto MULTI I/O.**

- Premere nuovamente il pulsante [ON/OFF] per disattivare MULTI I/O.
- MULTI I/O si disattiva automaticamente nelle seguenti situazioni.
  - L'unità non è collegata con un'unità FX esterna.
  - [CH 2/CH 5] viene selezionato mediante il selettore [MODE], un canale da [1] a [6] viene selezionato mediante il selettore [CH SELECT], e [MULTI I/O] viene selezionato mediante il selettore d'ingresso per il canale selezionato.
  - [CH 2/CH 5] viene selezionato mediante il selettore [MODE], e [MASTER] viene selezionato mediante il selettore [CH SELECT].

---

---

# BEAT FX

È possibile aggiungere diversi effetti in base al tempo (BPM = Beats Per Minute, battute al minuto) del brano riprodotto.

Se si utilizza la funzione Quantizzazione in PRO DJ LINK, l'unità aggiunge gli effetti sincronizzandolo automaticamente con la battuta sulla base delle informazioni griglia del brano analizzato con rekordbox. Ciò si verifica quando il pulsante **[ON/OFF]** di **[BEAT FX]** è premuto e **[X-PAD]** viene toccato leggermente.

- Per utilizzare la funzione Quantizzazione in PRO DJ LINK, collegare un multiletto che supporta PRO DJ LINK all'unità.  
Analizzare prima i brani in rekordbox. Per i dettagli sull'analisi dei brani, vedere il Manuale di istruzioni del rekordbox.

📖 Per saperne di più: PRO DJ LINK (pagina 7)

## Sezione BEAT FX

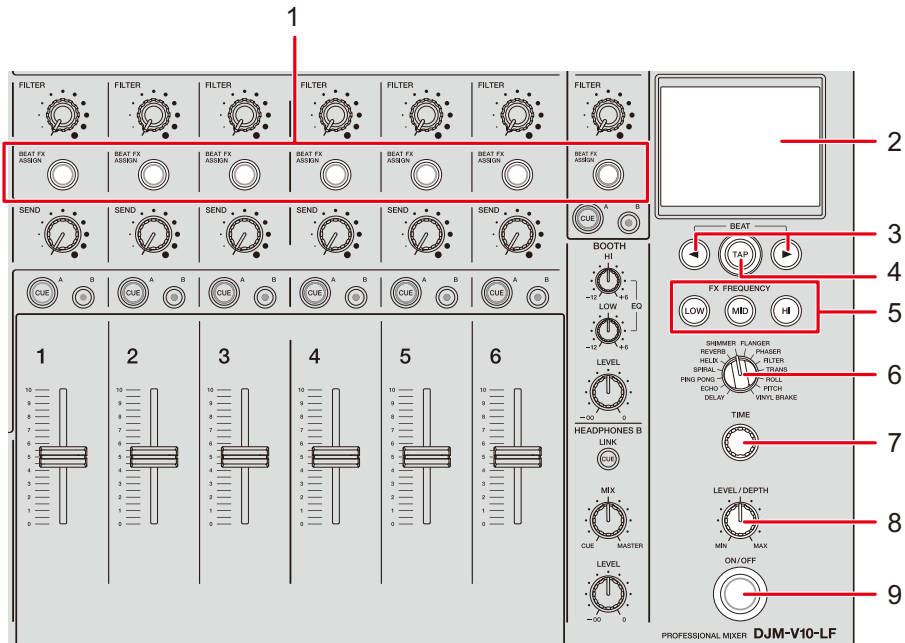

### 1. Pulsante BEAT FX ASSIGN

Aggiunge BEAT FX al canale. Il pulsante selezionato si illumina e lampeggia quando BEAT FX è attiva.

- Premere il pulsante **[BEAT FX ASSIGN]** nella sezione **[MIC]** per aggiungere BEAT FX all'audio del microfono.

### 2. Display a sfioramento (pagina 56)

### 3. Pulsanti BEAT ◀▶

Imposta una frazione di battuta con cui sincronizzare BEAT FX.

### 4. Pulsante TAP

Per impostare manualmente un valore BPM, toccare il pulsante.

Premere e tenere premuto per attivare la modalità **[AUTO]**.

### 5. Pulsanti FX FREQUENCY (LOW, MID, HI)

Selezionare la banda (**[LOW]**, **[MID]**, **[HI]**) per aggiungere BEAT FX. Il pulsante selezionato si illumina.

### 6. Selettore BEAT FX (pagina 60)

### 7. Manopola TIME (pagina 60)

### 8. Manopola LEVEL/DEPTH (pagina 60)

- Ruotando del tutto in senso antiorario, emette il suono originale.

## 9. Pulsante ON/OFF

Attiva e disattiva BEAT FX. Il pulsante lampeggia quando viene attivato.

---

## Display a sfioramento

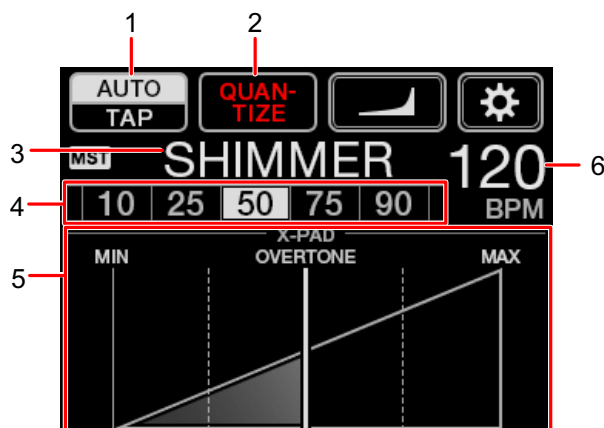

### 1. AUTO/TAP

Sceglie una modalità di misurazione BPM.

Modifica la voce evidenziata (selezionata) con ogni sfioramento.

- **[AUTO]**: Misura automaticamente le BPM dell'audio in ingresso (gamma di misurazione: da 70 a 180).
- **[TAP]**: Imposta manualmente un valore BPM (pagina 59).
- **[AUTO]** viene automaticamente impostata quando si attiva l'unità.
- Toccare e tenere premuto **[AUTO/TAP]** quando viene selezionato **[TAP]** per visualizzare la schermata **[BPM SETTING]** e impostare un valore BPM con incrementi di 0,1.
- Il valore BPM lampeggia quando non è possibile misurarlo correttamente nell'impostazione **[AUTO]**.  
Se ciò avviene, utilizzare la modalità **[TAP]**.

### 2. QUANTIZE

Indica lo stato della funzione Quantizzazione come segue.

- Si illumina in rosso: La funzione viene attivata.
- Visualizza **[QUANTIZE]** e **[NO GRID]** alternativamente: La funzione Quantizzazione è attivata, ma l'unità non sta ricevendo le informazioni griglia.
- Si illumina in grigio: La funzione Quantizzazione è disattivata.



- L'unità potrebbe non ricevere le informazioni griglia a seconda dello stato di riproduzione di un multiletto collegato (ad esempio se è off air, scratching, playing in reverse, ecc.).

### 3. **Effetto selezionato**

Visualizza il nome dell'effetto selezionato.

### 4. **Battuta/parametro**

Evidenzia la battuta selezionata.

- Per alcuni effetti viene visualizzato il parametro quando si premono i pulsanti [BEAT ◀▶]. Il display lampeggia se si sceglie un valore fuori range del parametro.

### 5. **X-PAD**

Attiva o disattiva un effetto con uno sfioramento di [X-PAD].

Regola i parametri quantitativi e di tempo quando si tocca o si scorre con un dito sul [X-PAD].

- Rilasciare il [X-PAD] per disattivare l'effetto.

### 6. **Valore BPM**

Visualizza il valore delle BPM.

---

## Utilizzo di BEAT FX

☞ Per saperne di più: Tipi e impostazioni di BEAT FX (pagina 60)

**1 Toccare [AUTO/TAP] o [QUANTIZE] per selezionare una modalità di misurazione BPM.**

**2 Girare il selettore BEAT FX per scegliere un effetto.**

Compare la schermata BEAT FX selezionata.

**3 Premere il pulsante [BEAT FX ASSIGN] per scegliere un canale cui aggiungere l'effetto.**

**4 Premere i pulsanti [BEAT ◀/▶] in modo da regolare una frazione di battuta con cui sincronizzare l'effetto.**

**5 Premere i pulsanti [FX FREQUENCY (LOW, MID, HI)] per scegliere la banda cui aggiungere l'effetto.**

**6 Girare le manopole [TIME] e [LEVEL/DEPTH] per regolare le impostazioni dell'effetto.**

**7 Premere il pulsante [ON/OFF] (o toccare il [X-PAD]) per attivare BEAT FX.**

L'effetto viene aggiunto al canale selezionato.

- Premere nuovamente il pulsante [ON/OFF] per disattivare BEAT FX.

---

## Impostazione manuale delle BPM

### 1 Picchiettare il pulsante [TAP] più di due volte a tempo con la battuta del brano.

Le BPM vengono impostate a seconda del tempo medio tra i tocchi.

- La frazione della battuta viene impostata su [1/1], se il valore BPM viene impostato col pulsante [TAP], e la durata di una battuta viene impostato come durata dell'effetto.
- Il BPM può venire regolato anche manualmente girando la manopola [TIME] mentre si preme il pulsante [TAP].
- Toccare e tenere premuto [AUTO/TAP] quando viene selezionato [TAP] per visualizzare la schermata [BPM SETTING] e impostare un valore BPM con incrementi di 0,1.

## Tipi e impostazioni di BEAT FX

È possibile regolare le seguenti impostazioni di BEAT FX con i relativi pulsanti e manopole, ecc.

BEAT FX/controlli	Descrizioni
<b>DELAY</b> <sup>1</sup> <sup>2</sup> <ul style="list-style-type: none"> <li>• <b>BEAT</b> ◀/▶: Tempo di ritardo rispetto a 1 battuta delle BPM (frazione di battuta): Da 1/16 a 16 battute</li> <li>• <b>TIME</b>: Tempo di ritardo: Da 1 a 4000 (ms)</li> <li>• <b>LEVEL/DEPTH</b>: Bilanciamento fra suono originale ed effetto</li> <li>• <b>X-PAD</b>: Tempo di ritardo</li> </ul>	Viene emesso un suono ritardato una volta in accordo con la battuta.
<b>ECHO</b> <sup>1</sup> <sup>2</sup> <ul style="list-style-type: none"> <li>• <b>BEAT</b> ◀/▶: Tempo di ritardo rispetto a 1 battuta delle BPM (frazione di battuta): Da 1/16 a 16 battute</li> <li>• <b>TIME</b>: Tempo di ritardo: Da 1 a 4000 (ms)</li> <li>• <b>LEVEL/DEPTH</b>: Bilanciamento fra suono originale ed effetto</li> <li>• <b>X-PAD</b>: Tempo di ritardo</li> </ul>	Viene emesso varie volte un suono ritardato attenuandolo in accordo con la battuta.
<b>PING PONG</b> <sup>1</sup> <sup>2</sup> <ul style="list-style-type: none"> <li>• <b>BEAT</b> ◀/▶: Tempo di ritardo rispetto a 1 battuta delle BPM (frazione di battuta): Da 1/16 a 16 battute</li> <li>• <b>TIME</b>: Tempo di ritardo: Da 10 a 4000 (ms)</li> <li>• <b>LEVEL/DEPTH</b>: Bilanciamento fra suono originale ed effetto</li> </ul>	Emette più volte un suono con ritardo con tempi diversi a sinistra e a destra, attenuandolo con la battuta, producendo così un effetto stereo.

BEAT FX/controlli	Descrizioni
<ul style="list-style-type: none"> <li>• <b>X-PAD:</b></li> </ul>	Tempo di ritardo
<b>SPIRAL</b> <span>1</span> <span>2</span> <ul style="list-style-type: none"> <li>• <b>BEAT</b> ◀/▶:</li> <li>• <b>TIME:</b></li> <li>• <b>LEVEL/DEPTH:</b></li> <li>• <b>X-PAD:</b></li> </ul>	<p>Aggiunge riverbero al suono in ingresso.</p> <p>Tempo di ritardo rispetto a 1 battuta delle BPM (frazione di battuta): Da 1/16 a 16 battute</p> <p>Tempo di ritardo: Da 10 a 4000 (ms)</p> <p>Bilanciamento fra suono originale effetto e feedback</p> <p>Tempo di ritardo</p>
<b>HELIX</b> <ul style="list-style-type: none"> <li>• <b>BEAT</b> ◀/▶:</li> <li>• <b>TIME:</b></li> <li>• <b>LEVEL/DEPTH:</b></li> <li>• <b>X-PAD:</b></li> </ul>	<p>Registra il suono in ingresso e emette ripetutamente a seconda della frazione della specificata battuta.</p> <p>Durata dell'effetto rispetto a 1 battuta delle BPM (frazione di battuta): Da 1/16 a 16 battute</p> <p>Durata dell'effetto: Da 10 a 4000 (ms)</p> <p>Rapporto di sovrapposizione del suono</p> <ul style="list-style-type: none"> <li>• Il tasso di attenuazione è modificabile girando la manopola [<b>LEVEL/DEPTH</b>] del tutto in senso antiorario e poi in senso orario. Girare la manopola del tutto in senso orario per fissare l'audio in uscita.</li> </ul> <p>Durata dell'effetto</p>
<b>REVERB</b> <span>1</span> <span>2</span> <ul style="list-style-type: none"> <li>• <b>BEAT</b> ◀/▶:</li> <li>• <b>TIME:</b></li> <li>• <b>LEVEL/DEPTH:</b></li> <li>• <b>X-PAD:</b></li> </ul>	<p>Aggiunge riverbero al suono in ingresso.</p> <p>Livello riverbero: Da 1 a 100%</p> <p>Livello riverbero: Da 1 a 100%</p> <p>Bilanciamento fra suono originale ed effetto</p> <p>Frequenza di taglio per il filtro</p>

BEAT FX/controlli	Descrizioni
<b>SHIMMER</b> <sup>1</sup> <sup>2</sup>	Aggiunge un riverbero frizzante al suono in ingresso.
• <b>BEAT</b> ◀/▶:	Livello riverbero: Da 1 a 100%
• <b>TIME:</b>	Livello riverbero: Da 1 a 100%
• <b>LEVEL/DEPTH:</b>	Bilanciamento fra suono originale ed effetto
• <b>X-PAD:</b>	Frequenza dell'effetto frizzante
<b>FLANGER</b>	Aggiunge un effetto flanger ciclico in accordo con la battuta.
• <b>BEAT</b> ◀/▶:	Ciclo di spostamento dell'effetto rispetto a 1 battuta delle BPM (frazione di battuta): Da 1/16 a 64 battute
• <b>TIME:</b>	Ciclo di spostamento dell'effetto: Da 10 a 32000 (ms)
• <b>LEVEL/DEPTH:</b>	Livello degli effetti
• <b>X-PAD:</b>	Ciclo per fluttuare finemente l'effetto
<b>PHASER</b>	Aggiunge un effetto phaser ciclico in accordo con la battuta.
• <b>BEAT</b> ◀/▶:	Ciclo di spostamento dell'effetto rispetto a 1 battuta delle BPM (frazione di battuta): Da 1/16 a 64 battute
• <b>TIME:</b>	Ciclo di spostamento dell'effetto: Da 10 a 32000 (ms)
• <b>LEVEL/DEPTH:</b>	Livello degli effetti
• <b>X-PAD:</b>	Ciclo per fluttuare finemente l'effetto
<b>FILTER</b>	Modifica la frequenza di taglio del filtro ciclicamente in accordo con la battuta.
• <b>BEAT</b> ◀/▶:	Ciclo di spostamento dell'effetto rispetto a 1 battuta delle BPM (frazione di battuta): Da 1/16 a 64 battute
• <b>TIME:</b>	Ciclo di spostamento dell'effetto: Da 10 a 32000 (ms)
• <b>LEVEL/DEPTH:</b>	Livello degli effetti

BEAT FX/controlli	Descrizioni
<ul style="list-style-type: none"> <li>• <b>X-PAD:</b></li> </ul>	Ciclo per fluttuare finemente l'effetto
<b>TRANS</b>	Taglia il suono ciclicamente in accordo con la battuta.
<ul style="list-style-type: none"> <li>• <b>BEAT ◀/▶:</b></li> </ul>	Ciclo del taglio rispetto a 1 battuta delle BPM (frazione di battuta): Da 1/16 a 16 battute
<ul style="list-style-type: none"> <li>• <b>TIME:</b></li> </ul>	Durata dell'effetto: Da 10 a 16000 (ms)
<ul style="list-style-type: none"> <li>• <b>LEVEL/DEPTH:</b></li> </ul>	Bilanciamento fra suono originale, effetto, e carico
<ul style="list-style-type: none"> <li>• <b>X-PAD:</b></li> </ul>	Ciclo del taglio
<b>ROLL</b>	Registra il suono in ingresso quando viene premuto il pulsante [ON/OFF], e emette ripetutamente il suono registrato a seconda della frazione della specificata battuta.
<ul style="list-style-type: none"> <li>• <b>BEAT ◀/▶:</b></li> </ul>	Durata dell'effetto rispetto a 1 battuta delle BPM (frazione di battuta): Da 1/16 a 16 battute
<ul style="list-style-type: none"> <li>• <b>TIME:</b></li> </ul>	Durata dell'effetto: Da 10 a 4000 (ms)
<ul style="list-style-type: none"> <li>• <b>LEVEL/DEPTH:</b></li> </ul>	Bilanciamento fra suono originale ed effetto
<ul style="list-style-type: none"> <li>• <b>X-PAD:</b></li> </ul>	Durata dell'effetto
<b>PITCH</b>	Regola il pitch del suono originale.
<ul style="list-style-type: none"> <li>• <b>BEAT ◀/▶:</b></li> </ul>	Imposta il pitch del suono dell'effetto: Da -50 a 100%
<ul style="list-style-type: none"> <li>• <b>TIME:</b></li> </ul>	Imposta il pitch del suono dell'effetto: Da -50 a 100%
<ul style="list-style-type: none"> <li>• <b>LEVEL/DEPTH:</b></li> </ul>	Imposta il pitch del suono dell'effetto
<ul style="list-style-type: none"> <li>• <b>X-PAD:</b></li> </ul>	Imposta il pitch del suono dell'effetto

BEAT FX/controlli	Descrizioni
<b>VINYL BRAKE</b>	Rallenta gradualmente la velocità di riproduzione dell'audio in ingresso in base alla battuta e quindi interrompe la riproduzione.
<ul style="list-style-type: none"> <li>• <b>BEAT</b> ◀/▶:</li> </ul>	Durata dell'effetto rispetto a 1 battuta delle BPM (frazione di battuta): Da 1/16 a 16 battute
<ul style="list-style-type: none"> <li>• <b>TIME:</b></li> </ul>	Durata dell'effetto: Da 10 a 4000 (ms)
<ul style="list-style-type: none"> <li>• <b>LEVEL/DEPTH:</b></li> </ul>	Velocità di riproduzione
<ul style="list-style-type: none"> <li>• <b>X-PAD:</b></li> </ul>	Durata dell'effetto

- 
- <sup>1</sup> Se viene premuto il pulsante **[BEAT FX ASSIGN]**, su uno dei canali, da **[1]** a **[6]**, non è possibile monitorare il suono dell'effetto, anche se si preme il pulsante **[CUE A]** o **[CUE B]** per il relativo canale.
- <sup>2</sup> Rimane solo il suono dell'effetto se si imposta il fader del canale nella posizione **[0]** per tagliare l'audio in ingresso.



---

---

# USB/MIDI

Se si stabilisce un collegamento via cavo USB a un PC/Mac o a un dispositivo mobile su cui è installato un software MIDI, il software MIDI può essere controllato con questa unità (pagina 66).

È possibile anche sincronizzare un sequencer MIDI esterno con il tempo (BPM) del brano sul canale selezionato per aggiungere BEAT FX con l'impostazione [AUTO] o [QUANTIZE] (pagina 67).

- Per dettagli sui messaggi MIDI di questa unità, vedere l'URL che segue.

[pioneerdj.com/support/](http://pioneerdj.com/support/)

- Impostare il canale MIDI per emettere MIDI in [MIDI] in [MY SETTINGS] (pagina 75). Non è necessario eseguire l'impostazione per emettere tramite HID.

---

---

## Sezione USB/MIDI

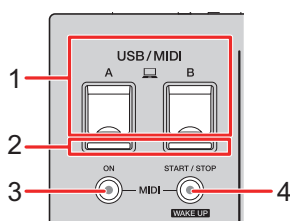

1. **Porte A, B (USB)** (pagina 22)

2. **Indicatore della connessione USB**

Si illumina quando viene collegato un PC/Mac, e lampeggia quando viene collegato un PC/Mac senza aver installato il software del driver audio dedicato.

- Per la ricezione o l'emissione di audio del PC/Mac da/verso l'unità, installare il software del driver audio dedicato sul computer (pagina 13).

3. **Pulsante MIDI ON**

Attiva e disattiva MIDI. Il pulsante si illumina quando viene attivato.

4. **Pulsante MIDI START/STOP (WAKE UP)**

Invia i messaggi di avvio/arresto MIDI. Il pulsante si illumina dopo l'invio del messaggio di avvio e si disattiva dopo l'invio del messaggio di arresto.

Esce dalla modalità standby se si preme il pulsante quando l'unità è in modalità standby.

---

## Controllo del software MIDI

- Installare prima il software MIDI e configurare l'audio e le impostazioni MIDI su un PC/Mac o dispositivo mobile.

### 1 Collegamento di un PC/Mac o di un dispositivo mobile all'unità.

- Collegare un PC/Mac alla porta [A, B] (USB), o collegare un dispositivo mobile. al terminale di connessione del dispositivo mobile nella sezione [MULTI I/O] (pagina 22).

### 2 Lanciare il software MIDI.

- Questo completa la sequenza se si sta utilizzando un dispositivo mobile.

### 3 Premere il pulsante [MIDI ON] per attivare MIDI.

Inizia l'invio dei messaggi MIDI.

- Premere nuovamente il pulsante [MIDI ON] per disattivare MIDI e interrompere l'invio dei messaggi MIDI.
- Le informazioni dell'orologio di sincronizzazione MIDI (BPM) vengono mandate anche quando il pulsante [MIDI ON] viene disattivato.
- Premere il pulsante [MIDI START/STOP (WAKE UP)] per inviare alternatamente i messaggi di avvio e arresto MIDI. I messaggi vengono inviati anche quando il pulsante [MIDI ON] viene disattivato.

---

## Controllo del sequencer MIDI esterno

È possibile sincronizzare un sequencer MIDI esterno con il tempo (BPM) del brano sul canale selezionato per aggiungere BEAT FX con l'impostazione **[AUTO]** o **[QUANTIZE]**.

- Il tempo (BPM) del brano viene inviato all'orologio di sincronizzazione MIDI (gamma di uscita: da 40 a 250 BPM).
- Le informazioni dell'orologio di sincronizzazione MIDI (BPM) vengono mandate anche quando le BPM sono state selezionate manualmente.
- I sequencer MIDI esterni che non supportano l'orologio di sincronizzazione MIDI (BPM) non sono sincronizzabili.
- Non sono utilizzabili brani se non è possibile rilevare le loro BPM per la sincronizzazione.
- La precisione di un orologio di sincronizzazione MIDI viene migliorata quando un multiletto che supporta la funzione Quantizzazione viene collegato all'unità e viene attivata **[QUANTIZE]**.

**1 Collegare il terminale [MIDI OUT] sull'unità e il terminale MIDI IN su un sequencer con un cavo MIDI (disponibile separatamente).**

**2 Impostare la modalità di sincronizzazione slave sul sequencer MIDI esterno.**

**3 Premere il pulsante [MIDI START/STOP (WAKE UP)] per inviare il messaggio di avvio MIDI.**

**4 Premere il pulsante [MIDI ON] per attivare MIDI.**

Inizia l'invio dei messaggi MIDI.

- Premere nuovamente il pulsante **[MIDI ON]** per disattivare MIDI e interrompere l'invio dei messaggi MIDI.
- Le informazioni dell'orologio di sincronizzazione MIDI (BPM) vengono mandate anche quando il pulsante **[MIDI ON]** viene disattivato.
- Premere il pulsante **[MIDI START/STOP (WAKE UP)]** per inviare alternatamente i messaggi di avvio e arresto MIDI. I messaggi vengono inviati anche quando il pulsante **[MIDI ON]** viene disattivato.

---

---

# Impostazioni



È possibile modificare le impostazioni dell'unità nelle impostazioni [UTILITY]. Se si salvano le impostazioni [MY SETTINGS] in un dispositivo di memoria di massa (unità USB, ecc.), è possibile caricarle nell'unità immediatamente quando si arriva in cabina o ci si alterna con un altro DJ, ecc.

---

---

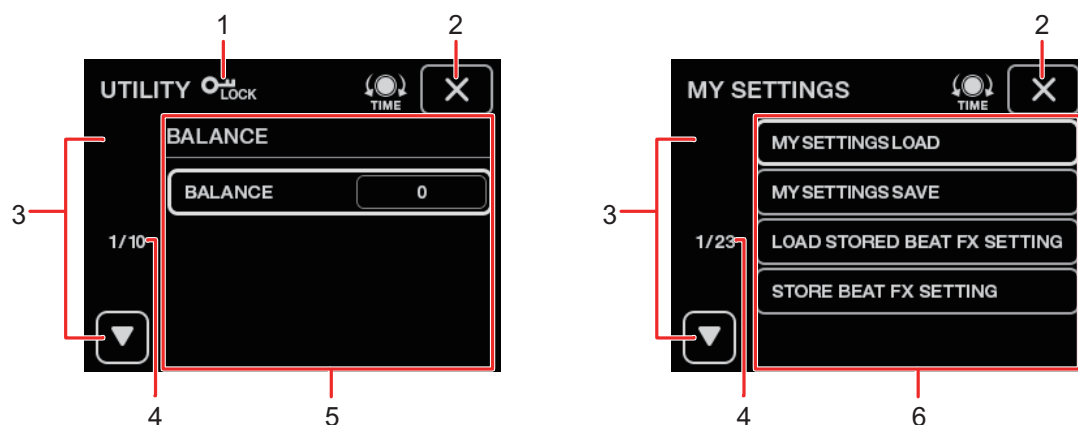
## Schermate [UTILITY]/[MY SETTINGS]



-  Visualizzato quando le impostazioni [UTILITY] sono bloccate (non sono modificabili).
-  Chiude la schermata.
-  Visualizza la pagina successiva o precedente.
  - La pagina successiva o precedente può essere visualizzata anche girando la manopola [TIME] nella sezione [BEAT FX].
- Numero di pagina**  
Indica il numero della pagina corrente/numero totale delle pagine.
- Voci di impostazioni di UTILITY** (pagina 70)
- Voci di MY SETTINGS** (pagina 74)

---

## Modifica delle impostazioni

### 1 Toccare o toccare e tenere premuto nella schermata principale.

Toccare per visualizzare la schermata [MY SETTINGS].

Toccare e tenere premuto per visualizzare la schermata [UTILITY].

### 2 Toccare un elemento da impostare.

- È possibile scorrere attraverso le voci anche con la manopola [TIME] nella sezione [BEAT FX].

 Per saperne di più: Impostazioni di UTILITY (pagina 70)

 Per saperne di più: MY SETTINGS (pagina 74)

### 3 Toccare un valore dell'impostazione.

### 4 Toccare [OK] per confermare l'impostazione.

- Per cancellare l'impostazione, toccare [CANCEL].

### 5 Toccare .

La schermata [UTILITY] o [MY SETTINGS] si chiude.

- Tenere presente che la schermata si chiude senza salvare l'impostazione se si tocca  senza confermarla.

## Impostazioni di UTILITY

\*: Impostazione di fabbrica

Voci di impostazione	Descrizioni
<b>BALANCE</b> <sup>[1]</sup>	<p>Imposta il bilanciamento in uscita.</p> <ul style="list-style-type: none"> <li>Valori di impostazione: <b>L128</b> a <b>0*</b> a <b>R127</b></li> </ul>
<b>MASTER OUT</b> <sup>[1]</sup>	
<b>PEAK LIMITER</b>	<p>Riduce la distorsione dell'audio emesso dai terminali <b>[MASTER1]</b> e <b>[MASTER2]</b>.</p> <ul style="list-style-type: none"> <li>Valori di impostazione: <b>OFF</b>, <b>ON*</b></li> </ul>
<b>ATT.</b>	<p>Imposta il livello di attenuazione dell'audio emesso dai terminali <b>[MASTER1]</b> e <b>[MASTER2]</b>.</p> <ul style="list-style-type: none"> <li>Valori di impostazione: <b>-12dB</b>, <b>-9dB</b>, <b>-6dB</b>, <b>-3dB</b>, <b>0dB*</b></li> </ul>
<b>MONO/STEREO</b>	<p>Imposta il metodo di uscita (mono/stereo) per l'audio emesso dai terminali <b>[MASTER1]</b> e <b>[MASTER2]</b>.</p> <ul style="list-style-type: none"> <li>Valori di impostazione: <b>MONO</b>, <b>STEREO*</b></li> </ul>
<b>DIGITAL MASTER OUT</b> <sup>[1]</sup>	
<b>REFERENCE LEVEL</b>	<p>Imposta il livello di uscita per quando l'indicatore del livello principale si illumina a <b>[0]</b> dB.</p> <ul style="list-style-type: none"> <li>Valori di impostazione: <b>-30dBFS</b>, <b>-27dBFS</b>, <b>-24dBFS</b>, <b>-21dBFS*</b>, <b>-18dBFS</b>, <b>-15dBFS</b>, <b>-12dBFS</b>, <b>-9dBFS</b>, <b>-6dBFS</b></li> <li>Notare che l'audio può essere distorto anche quando l'indicatore di livello principale non mostra il livello massimo.</li> </ul>
<b>SAMPLING RATE</b>	<p>Imposta la frequenza di campionamento per il segnale digitale.</p> <ul style="list-style-type: none"> <li>Valori di impostazione: <b>44.1kHz</b>, <b>48kHz</b>, <b>88.2kHz</b>, <b>96kHz*</b></li> </ul>

Voci di impostazione	Descrizioni
<b>PEAK LIMITER</b>	<p>Riduce la distorsione dell'audio emesso dal terminale <b>[DIGITAL MASTER OUT]</b>.</p> <ul style="list-style-type: none"> <li>Valori di impostazione: <b>OFF, ON*</b></li> </ul>
<b>MONO/STEREO</b>	<p>Imposta il metodo di uscita (mono/stereo) per l'audio emesso dal terminale <b>[DIGITAL MASTER OUT]</b>.</p> <ul style="list-style-type: none"> <li>Valori di impostazione: <b>MONO, STEREO*</b></li> </ul>
<b>BOOTH OUT</b> <sup>1</sup>	
<b>ATT.</b>	<p>Imposta il livello di attenuazione per l'audio emesso dai terminali <b>[BOOTH]</b>.</p> <ul style="list-style-type: none"> <li>Valori di impostazione: <b>-12dB, -9dB, -6dB, -3dB, 0dB*</b></li> </ul>
<b>MONO/STEREO</b>	<p>Imposta il metodo di uscita (mono/stereo) per l'audio emesso dai terminali <b>[BOOTH]</b>.</p> <ul style="list-style-type: none"> <li>Valori di impostazione: <b>MONO, STEREO*</b></li> </ul>
<b>MIC OUT TO MASTER</b> <sup>1</sup>	
<b>PEAK LIMITER THRESHOLD LEVEL</b>	<p>Imposta il limitatore audio del microfono che viene trasmesso all'uscita master.</p> <ul style="list-style-type: none"> <li>Valori di impostazione: <b>0dB, 3dB, 6dB, 9dB, 12dB, 15dB, OFF*</b></li> </ul>

Voci di impostazione	Descrizioni
<b>MIC OUT TO BOOTH</b> <sup>1</sup>	
<b>LEVEL</b>	<p>Imposta il volume dell'audio del microfono che viene trasmesso all'uscita del suono dai terminali [BOOTH].</p> <ul style="list-style-type: none"> <li>Valori di impostazione: <b>OFF, -18dB, -15dB, -12dB, -9dB, -6dB, -3dB, 0dB*</b></li> </ul>
<b>PEAK LIMITER THRESHOLD LEVEL</b>	<p>Imposta il limitatore dell'audio del microfono che viene trasmesso all'uscita del suono dai terminali [BOOTH].</p> <ul style="list-style-type: none"> <li>Valori di impostazione: <b>0dB, 3dB, 6dB, 9dB, 12dB, 15dB, OFF*</b></li> </ul>
<b>PC UTILITY</b> <sup>1</sup>	<p>Determina se lanciare automaticamente o meno l'Utility di impostazione quando un PC/Mac viene collegato all'unità con un cavo USB.</p> <ul style="list-style-type: none"> <li>Valori di impostazione: <b>OFF*, ON</b></li> </ul>
<b>AUTO STANDBY</b> <sup>1</sup>	<p>Imposta la funzione di auto standby (pagina 73).</p> <ul style="list-style-type: none"> <li>Valori di impostazione: <b>OFF, ON*</b></li> </ul>
<b>LOCK</b>	<p>Determina se consentire o meno la modifica delle impostazioni [UTILITY].</p> <ul style="list-style-type: none"> <li>Valori di impostazione: <b>LOCKED, UNLOCKED*</b></li> </ul>
<b>OWNER SETTING</b>	
<b>SAVE</b>	<p>Salva le impostazioni [UTILITY] e [MY SETTINGS] come [OWNER SETTING] sull'unità.</p> <p>Le impostazioni [MY SETTINGS] salvate come [OWNER SETTING] sono le impostazioni predefinite quando si attiva l'unità.</p>
<b>LOAD</b>	<p>Richiama [OWNER SETTING] (le impostazioni [UTILITY] e [MY SETTINGS]) salvate sull'unità.</p>

<sup>1</sup> L'impostazione viene salvata sull'unità quando si tocca [SAVE] in [OWNER SETTING].



## Auto standby

Se **[AUTO STANDBY]** è impostato su **[ON]**, l'unità passa automaticamente in modalità standby dopo 10 ore di inutilizzo nei seguenti modi.



- Nessun segnale audio viene trasmesso ai canali sull'unità.
- Non c'è nessun collegamento PRO DJ LINK.

Premere il pulsante **[MIDI START/STOP (WAKE UP)]** per uscire dalla modalità standby.

- L'impostazione predefinita è **[ON]**.
- Impostare **[AUTO STANDBY]** su **[OFF]** se non si desidera utilizzare la funzione auto standby.

## MY SETTINGS

\*: Impostazione di fabbrica

Voci di impostazione	Descrizioni
<b>MY SETTINGS LOAD</b>	Carica le impostazioni [ <b>MY SETTINGS</b> ] salvate su un dispositivo di memoria di massa (pagina 79).
<b>MY SETTINGS SAVE</b>	Salva le impostazioni [ <b>MY SETTINGS</b> ] correnti in un dispositivo di memoria di massa (pagina 78).
<b>LOAD STORED BEAT FX SETTING</b>	Ripristina la battuta e le impostazioni [ <b>FX FREQUENCY (LOW, MID, HI)</b> ] per BEAT FX nelle impostazioni predefinite di [ <b>MY SETTINGS</b> ].
<b>STORE BEAT FX SETTING</b>	Salva la battuta corrente e le impostazioni [ <b>FX FREQUENCY (LOW, MID, HI)</b> ] come impostazioni predefinite di [ <b>MY SETTINGS</b> ].
<b>CH FADER CURVE</b> <sup>1</sup>	
<b>CH FADER CURVE</b>	Scegliere la curva del fader canali. <ul style="list-style-type: none"> <li>Valori di impostazione: *, , </li> </ul>
<b>HEADPHONES A</b> <sup>1</sup>	
<b>PRE EQ</b>	Imposta [ <b>PRE EQ</b> ] (l'impostazione pre EQ o post EQ) per il monitoraggio audio in cuffia di [ <b>HEADPHONES A</b> ]. <ul style="list-style-type: none"> <li>Valori di impostazione: <b>POST EQ*</b>, <b>PRE EQ</b></li> </ul>
<b>MONO SPLIT</b>	Imposta il metodo in uscita (MONO SPLIT o stereo) per il monitoraggio audio in cuffia di [ <b>HEADPHONES A</b> ]. <ul style="list-style-type: none"> <li>Valori di impostazione: <b>STEREO*</b>, <b>MONO SPLIT</b></li> </ul>
<b>BEAT FX QUANTIZE</b> <sup>1</sup>	
<b>BEAT FX QUANTIZE</b>	Imposta [ <b>QUANTIZE</b> ] per BEAT FX. <ul style="list-style-type: none"> <li>Valori di impostazione: <b>OFF</b>, <b>ON*</b></li> </ul>

Voci di impostazione	Descrizioni
<b>MIC LOW CUT</b> <sup>1</sup>	
<b>MIC LOW CUT</b>	<p>Imposta la funzione che taglia le frequenze basse dell'audio del microfono.</p> <ul style="list-style-type: none"> <li>Valori di impostazione: <b>OFF, ON (for MC)*</b></li> </ul>
<b>TALK OVER</b> <sup>1</sup>	
<b>MODE</b>	<p>Imposta la modalità TALK OVER.</p> <ul style="list-style-type: none"> <li>Valori di impostazione: <b>ADVANCED*, NORMAL</b></li> <li>L'impostazione [<b>ADVANCED</b>] emette il suono attenuando solo la gamma di frequenza media del suono dei canali diversi da quelli [<b>MIC</b>] sulla base dell'impostazione della manopola del [<b>LEVEL</b>].</li> <li>L'impostazione [<b>NORMAL</b>] emette il suono attenuandolo dai canali diversi da quelli [<b>MIC</b>] sulla base dell'impostazione della manopola del [<b>LEVEL</b>].</li> </ul>
<b>LEVEL</b>	<p>Imposta il livello di attenuazione dell'audio per TALK OVER.</p> <ul style="list-style-type: none"> <li>Valori di impostazione: <b>-24dB, -18dB*, -12dB, -6dB</b></li> </ul>
<b>MIDI</b> <sup>1</sup>	
<b>CH</b>	<p>Imposta il canale MIDI.</p> <ul style="list-style-type: none"> <li>Valori di impostazione: Da <b>1*</b> a <b>16</b></li> </ul>
<b>BUTTON TYPE</b>	<p>Imposta il metodo di trasmissione del segnale MIDI.</p> <ul style="list-style-type: none"> <li>Valori di impostazione: <b>TOGGLE*, TRIGGER</b></li> </ul>

Voci di impostazione	Descrizioni
<b>BRIGHTNESS</b> <sup>1</sup>	
<b>DISPLAY</b>	<p>Impostare la luminosità del display a sfioramento.</p> <ul style="list-style-type: none"> <li>Valori di impostazione: Da <b>1</b> a <b>5*</b>, <b>WHITE</b></li> </ul>
<b>INDICATOR</b>	<p>Imposta la luminosità del LED.</p> <ul style="list-style-type: none"> <li>Valori di impostazione: Da <b>1</b> a <b>3*</b></li> </ul>
<b>DELAY</b> <sup>2</sup> , <b>ECHO</b> <sup>2</sup> , <b>PING PONG</b> <sup>2</sup> , <b>SPIRAL</b> <sup>2</sup> , <b>TRANS</b> <sup>2</sup> , <b>ROLL</b> <sup>2</sup>	
<b>BEAT</b>	<ul style="list-style-type: none"> <li>Valori di impostazione: <b>1/16, 1/8, 1/4, 1/2, 3/4, 1*, 2, 4, 8, 16</b></li> </ul>
<b>FX FREQUENCY HI, MID, LOW</b>	<ul style="list-style-type: none"> <li>Valori di impostazione: <b>OFF, ON*</b></li> </ul>
<b>HELIX</b> <sup>2</sup>	
<b>BEAT</b>	<ul style="list-style-type: none"> <li>Valori di impostazione: <b>1/16, 1/8, 1/4, 1/2, 1*, 2, 4, 8, 16</b></li> </ul>
<b>FX FREQUENCY HI, MID, LOW</b>	<ul style="list-style-type: none"> <li>Valori di impostazione: <b>OFF, ON*</b></li> </ul>
<b>REVERB</b> <sup>2</sup> , <b>SHIMMER</b> <sup>2</sup>	
<b>BEAT</b>	<ul style="list-style-type: none"> <li>Valori di impostazione: <b>1, 10, 25, 50*, 75, 90, 100</b></li> </ul>
<b>FX FREQUENCY HI, MID, LOW</b>	<ul style="list-style-type: none"> <li>Valori di impostazione: <b>OFF, ON*</b></li> </ul>
<b>FLANGER</b> <sup>2</sup> , <b>PHASER</b> <sup>2</sup> , <b>FILTER</b> <sup>2</sup>	
<b>BEAT</b>	<ul style="list-style-type: none"> <li>Valori di impostazione: <b>1/16, 1/8, 1/4, 1/2, 1, 2, 4*, 8, 16, 32, 64</b></li> </ul>
<b>FX FREQUENCY HI, MID, LOW</b>	<ul style="list-style-type: none"> <li>Valori di impostazione: <b>OFF, ON*</b></li> </ul>

Voci di impostazione	Descrizioni
----------------------	-------------

## PITCH <sup>2</sup>

<b>BEAT</b>	• Valori di impostazione: <b>-50%*</b> , <b>-37%</b> , <b>-25%</b> , <b>0%</b> , <b>26%</b> , <b>50%</b> , <b>100%</b>
-------------	--

<b>FX FREQUENCY HI, MID, LOW</b>	• Valori di impostazione: <b>OFF</b> , <b>ON*</b>
----------------------------------	---

## VINYL BRAKE <sup>2</sup>

<b>BEAT</b>	• Valori di impostazione: <b>1/16</b> , <b>1/8</b> , <b>1/4</b> , <b>1/2</b> , <b>3/4</b> , <b>1</b> , <b>2</b> , <b>4*</b> , <b>8</b> , <b>16</b>
-------------	--

<b>FX FREQUENCY HI, MID, LOW</b>	• Valori di impostazione: <b>OFF</b> , <b>ON*</b>
----------------------------------	---

<sup>1</sup> L'impostazione viene salvata sull'unità quando si tocca **[SAVE]** in **[OWNER SETTING]**.

<sup>2</sup> Scegliere le impostazioni BEAT FX da richiamare quando si tocca **[LOAD STORED BEAT FX SETTING]**. Per dettagli sulle funzioni, vedere Tipi e impostazioni di BEAT FX (pagina 60).

---

## Salvataggio di My Settings in un dispositivo di memoria di massa

È possibile salvare MY SETTINGS su un dispositivo di memoria USB.

- È inoltre possibile salvare le impostazioni su rekordbox o su un dispositivo di archiviazione collegato a un multiletto nella rete PRO DJ LINK (le impostazioni non possono essere salvate se rekordbox o il multiletto non supportano MY SETTINGS del DJM-V10-LF).

### 1 Collegare un dispositivo di memoria di massa.

 Per saperne di più: Collegamenti (pagina 20)

### 2 Toccare nella schermata principale.

Appare la schermata [MY SETTINGS].

### 3 Toccare [MY SETTINGS SAVE].

Vengono visualizzati i dispositivi di memoria di massa nella schermata [SAVE].

- È possibile scorrere attraverso le voci anche con la manopola [TIME] nella sezione [BEAT FX].

### 4 Toccare un dispositivo di memoria di massa in cui salvare le impostazioni.

### 5 Toccare [OK].

Le impostazioni [MY SETTINGS] vengono salvate in un dispositivo di memoria di massa.

- Per cancellare l'impostazione, toccare [CANCEL].

### 6 Toccare .

La schermata [MY SETTINGS] si chiude.

---

## Richiamo di My Settings salvate su un dispositivo di memoria di massa

È possibile richiamare MY SETTINGS da un dispositivo di memoria USB.

- È inoltre possibile richiamare le impostazioni da rekordbox o da un dispositivo di archiviazione collegato a un multiletto nella rete PRO DJ LINK (le impostazioni non possono essere richiamate se rekordbox o il multiletto non supportano MY SETTINGS del DJM-V10-LF).

### 1 Collegare un dispositivo di memoria di massa.

 Per saperne di più: Collegamenti (pagina 20)

### 2 Toccare nella schermata principale.

Appare la schermata [MY SETTINGS].

### 3 Toccare [MY SETTINGS LOAD].

Vengono visualizzati i dispositivi di memoria di massa nella schermata [LOAD].

- È possibile scorrere attraverso le voci anche con la manopola [TIME] nella sezione [BEAT FX].

### 4 Toccare un dispositivo di memoria di massa da cui richiamare le impostazioni.

### 5 Toccare [OK].

Le impostazioni [MY SETTINGS] vengono richiamate.

- Per cancellare l'impostazione, toccare [CANCEL].

### 6 Toccare .

La schermata [MY SETTINGS] si chiude.

---

## Ripristino delle impostazioni di fabbrica

- 1 Mentre si preme il pulsante [MIDI START/STOP (WAKE UP)], premere il pulsante [⏻].**

Appare la schermata [FACTORY RESET].



- 2 Toccare [YES].**

- È possibile scorrere attraverso le voci anche con la manopola [TIME] nella sezione [BEAT FX].

- 3 Toccare [OK].**

- 4 Premere il pulsante [⏻] per disattivare l'unità.**

Vengono ripristinate le impostazioni di fabbrica.



---

---

# Dati tecnici

## Generale

Peso unità principale.....	12,1 kg
Dimensioni massime.....	437,6 mm (L) × 467,0 mm (P) × 107,9 mm (A)
Temperature di funzionamento tollerabili .....	Da +5 °C a +35 °C
Umidità di funzionamento tollerabile .....	Da 5 % a 85 % (senza condensa)

## Sezione audio

Frequenza di campionamento .....	96 kHz
Convertitore D/A per MASTER, BOOTH .....	32 bit
Convertitore A/D ingresso CH.....	32 bit
Altri convertitori A/D e D/A .....	24 bit
Caratteristiche di frequenza	

Da LINE..... 20 Hz a 40 kHz

### Rapporto S/R (uscita dichiarata, A-WEIGHTED)

USB, DIGITAL IN .....

116 dB
--------

PHONO .....

88 dB
-------

LINE .....

105 dB
--------

MIC1, MIC2 .....

79 dB
-------

Distorsione armonica complessiva (LINE — MASTER1, 20 Hz a 40 kHzBW).....

0,005 %
---------

### Livello/impedenza di ingresso standard

PHONO .....

-52 dBu/47 kΩ
---------------

LINE .....

-12 dBu/47 kΩ
---------------

MIC1, MIC2 .....

-57 dBu/3 kΩ
--------------

RETURN .....

-12 dBu/47 kΩ
---------------

### Livello di ingresso massimo

PHONO .....

-17,8 dBu
-----------

LINE .....

+15 dBu
---------

MIC1, MIC2 .....

+2,6 dBu
----------

RETURN .....

+12 dBu
---------

### Livello di uscita/impedenza di carico/impedenza di uscita standard

MASTER1 .....

+6 dBu/10 kΩ/360 Ω
--------------------

MASTER2 .....

+2 dBu/10 kΩ/700 Ω
--------------------

REC OUT .....

-8 dBu/10 kΩ/700 Ω
--------------------

BOOTH .....

+6 dBu/10 kΩ/360 Ω
--------------------

SEND .....

-12 dBu/10 kΩ/1700 Ω
----------------------

PHONES .....	+8 dBu/32 Ω/1 Ω o meno
Livello di uscita/impedenza di carico dichiarati	
MASTER1 .....	+25 dBu/10 kΩ
MASTER2 .....	+21 dBu/10 kΩ
BOOTH .....	+25 dBu/10 kΩ
Impedenza di uscita digitale	
AES/EBU.....	110 Ω
Diafonia	
LINE .....	82 dB
Caratteristiche di equalizzazione dei canali	
HI.....	Da $-\infty$ dB a +6 dB (2 kHz)
HI MID .....	Da -26 dB a +6 dB (1,2 kHz)
LOW MID .....	Da -26 dB a +6 dB (400 Hz)
LOW .....	Da $-\infty$ dB a +6 dB (200 Hz)
Caratteristiche di equalizzazione del microfono	
HI.....	Da -12 dB a +12 dB (10 kHz)
LOW .....	Da -12 dB a +12 dB (100 Hz)
Caratteristiche di equalizzazione BOOTH MONITOR	
HI.....	Da -12 dB a +6 dB (3 kHz)
LOW .....	Da -12 dB a +6 dB (300 Hz)
<b>Terminali di ingresso/uscita</b>	
Terminale di ingresso PHONO	
Prese a spinotto RCA.....	4 set
Terminale di ingresso LINE	
Prese a spinotto RCA.....	6 set
Terminale di ingresso MIC1 (XLR/TRS)	
Connettore XLR e jack TRS da 1/4" .....	1 set
Terminale di ingresso MIC2 (TRS)	
Jack TRS da 1/4" .....	1 set
Terminali di ingresso RETURN (TS)	
Jack TS da 1/4" .....	3 set
Terminale di ingresso coassiale DIGITAL IN	
Prese a spinotto RCA.....	6 set
Terminale di uscita MASTER	
Connettore XLR .....	1 set
Prese a spinotto RCA.....	1 set
Terminale di uscita BOOTH (TRS)	
Jack TRS da 1/4" .....	1 set

Terminale di uscita REC OUT	
Prese a spinotto RCA.....	1 set
Terminale di uscita SEND (TS)	
Jack TS da 1/4" .....	3 set
Terminale di uscita coassiale DIGITAL MASTER OUT AES/EBU	
Connettore XLR .....	1 set
Terminale MIDI OUT	
5PIN DIN .....	1 set
Terminale di uscita PHONES	
Jack cuffie stereo da 1/4" .....	2 set
Jack stereo mini da 3,5 mm .....	2 set
Terminale USB	
Tipo A .....	1 set
Alimentazione.....	5 V/2,1 A o meno
Tipo B .....	2 set
Terminale LINK	
Terminale LAN (100BASE-TX).....	1 set

I dati tecnici ed il design di questo prodotto sono soggetti a modifiche senza preavviso.

# Diagramma a blocchi

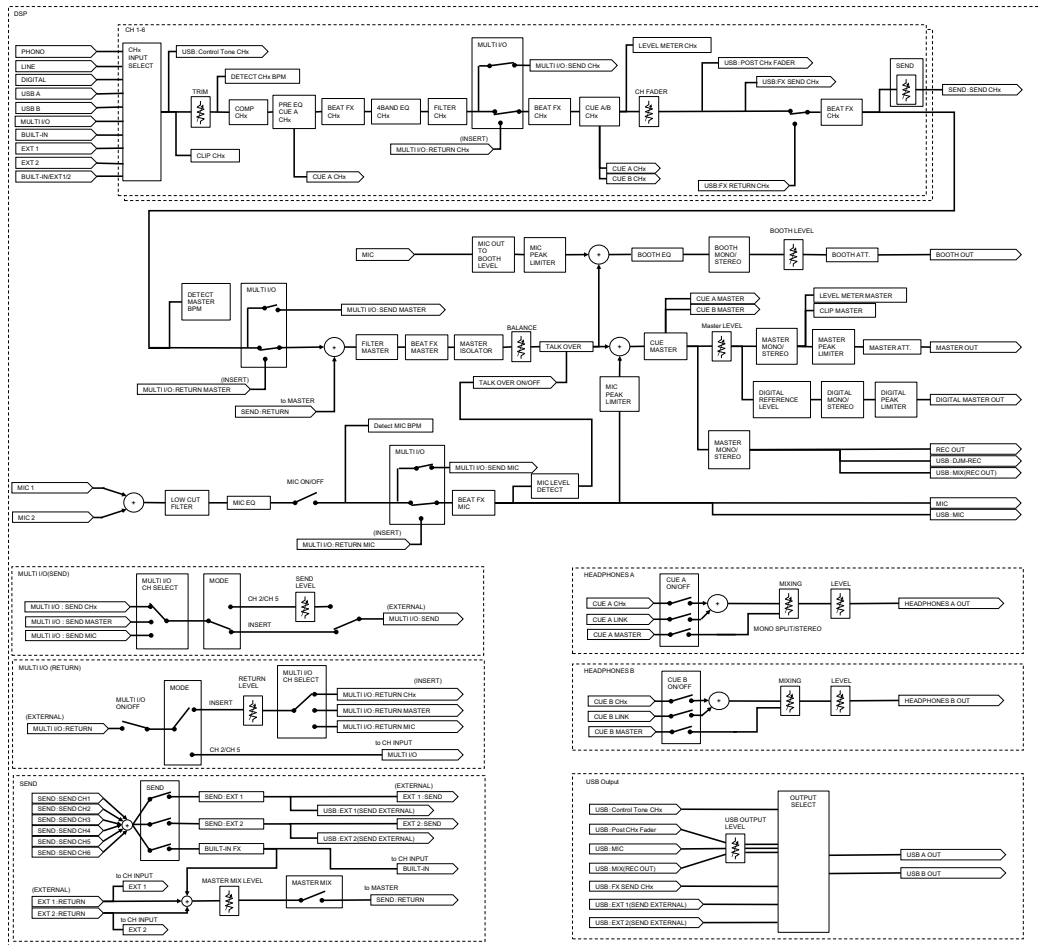
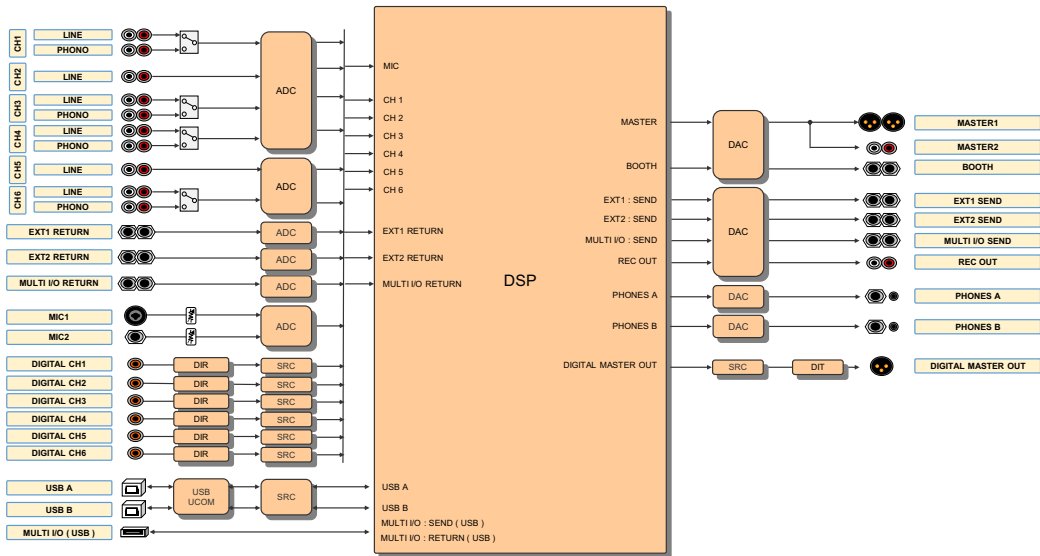

---

---

# Informazioni supplementari

---

---

## Diagnostica

Se si ritiene che l'unità sia guasta, controllare le informazioni indicate di seguito e consultare le [FAQ] per il DJM-V10-LF nell' URL seguente.

[pioneerdj.com/support/](http://pioneerdj.com/support/)

- Ispezionare gli altri dispositivi collegati all'unità.
- L'unità può ripristinare il funzionamento corretto dopo averla spenta e accesa.

Se i problemi persistono, leggere le "Precauzioni" e consultare il centro di assistenza autorizzato più vicino o il proprio rivenditore.

---

## Alimentazione

### ❖ Non è possibile attivare l'unità.

- Controllare che il cavo di alimentazione sia collegato correttamente all'unità e ad una presa di c.a.

---

## Uscita audio

### ❖ Il suono non viene emesso o il volume è basso.

- Controllare che gli interruttori dei selettori di ingresso siano impostati in modo corretto.
- Controllare che tutti i cavi siano connessi correttamente.
- Eliminare polvere e sporco dai terminali e spine prima di collegarli.
- Modificare l'impostazione [ATT.] in [MASTER OUT] nelle impostazioni [UTILITY].

### ❖ L'unità non emette il suono digitale.

- Accertarsi che l'impostazione specificata [SAMPLING RATE] di [DIGITAL MASTER OUT] nelle impostazioni [UTILITY] sia supportata dai dispositivi collegati.

## ❖ L'audio è distorto.

### Per audio principale:

- Regolare la manopola [LEVEL] nella sezione [MASTER] in modo che l'indicatore del livello principale si illumini a circa [0] dB al livello di picco.
- Impostare [ATT.] da [-3dB] a [-12dB] in [MASTER OUT] nelle impostazioni [UTILITY].

### Per l'audio in ingresso del canale:

- Regolare la manopola [TRIM] in modo che l'indicatore del livello del canale si illumini vicino a [0] dB al livello di picco.

---

## Effetti

## ❖ BEAT FX non funziona.

- Accertarsi che il pulsante [BEAT FX ASSIGN] sia acceso per il canale a cui si desidera aggiungere l'effetto.
- Accertarsi che il pulsante [FX FREQUENCY (HI, MID, LOW)] sia acceso per la banda a cui si desidera aggiungere l'effetto.

## ❖ SEND non funziona.

- Accertarsi che la manopola [SEND] sia impostata in modo corretto.
- Accertarsi che ogni unità FX collegata ai terminali [EXT1 SEND] e [EXT1 RETURN], o ai terminali [EXT2 SEND] e [EXT2 RETURN], sia inserita correttamente.

## ❖ L'effetto SEND non viene trasmesso all'audio principale.

- Premere il pulsante [MASTER MIX] per attivare MASTER MIX.
- Accertarsi che la manopola [MASTER MIX LEVEL] nella sezione [SEND] sia impostata in modo corretto.

## ❖ L'effetto SEND non viene trasmesso ai canali.

- Impostare il selettore di ingresso per il canale in [BUILT-IN], [EXT1], [EXT2], o [BUILT-IN, EXT1, EXT2].

## ❖ Un'unità FX esterna collegata a MULTI I/O non funziona.

- Seleziona un canale a cui aggiungere l'effetto con il selettore [CH SELECT].
- Premere il pulsante [ON/OFF] nella sezione [MULTI I/O] per attivare MULTI I/O.
- Accertarsi che un'unità FX esterna sia collegata correttamente ai terminali [MULTI I/O SEND] e [MULTI I/O RETURN].

- Accertarsi che i dispositivi mobili siano collegati correttamente al terminale di connessione del dispositivo mobile (terminale USB). Lanciare l'applicativo FX sul dispositivo mobile.
- Accertarsi che il selettore [MODE] sia impostato in modo corretto.

## ❖ **L'audio dell'unità FX esterna è distorto.**

- Accertarsi che il volume dell'unità FX esterna sia impostato in modo corretto.

## ❖ **Il tempo (BPM) di un brano non è misurabile.**

### **Le BPM misurate sono errate.**

- Regolare la manopola [TRIM] in modo che l'indicatore del livello del canale si illumini vicino a [0] dB al livello di picco.
- Il tempo (BPM) non è misurabile per alcuni brani. Utilizzare il pulsante [TAP] per impostare manualmente il tempo per quei brani.

## ❖ **Il tempo misurato (BPM) differisce da quello indicato sul CD.**

- I valori non corrispondono quando i metodi di misurazione delle BPM sono differenti.

---

## MIDI

## ❖ **Non è possibile controllare un dispositivo MIDI con l'unità.**

- Premere il pulsante [MIDI ON] per attivare MIDI.
- Assegnare i messaggi MIDI di questa unità al software. Per dettagli sull'assegnazione, vedere il manuale di istruzioni del software.

---

## Collegamenti

## ❖ **L'unità non viene riconosciuta dal PC/Maccollegato.**

### **L'indicatore USB è spento o lampeggia.**

- Installare il software del driver audio dedicato sul PC/Mac. Se il software è già installato, reinstallarlo.

## ❖ **L'audio del PC/Mac collegato non viene riprodotto dall'unità.**

- Accertarsi che il PC/Mac sia collegato correttamente (non utilizzare un hub USB – collegare direttamente all'unità).

- Seleziona questa unità nelle impostazioni del dispositivo di uscita audio nel software. Per dettagli, vedere il manuale di istruzioni del software.
- Impostare i selettori di ingresso su [A,B].

❖ **Il suono risulta distorto quando un piatto viene collegato ai terminali [PHONO] sull'unità.**

**Lo stato dell'indicatore del livello dei canali non cambia neppure quando si gira la manopola [TRIM].**

- Controllare se il piatto collegato ha un equalizzatore fono incorporato (in caso affermativo, collegare il piatto ai terminali [**LINE**]).
- Se il piatto ha un selettore PHONO/LINE, impostarlo su PHONO.
- Se l'interfaccia audio per PC/Mac, che è collegata fra l'unità e il piatto, è un dispositivo a livello di linea, collegare l'interfaccia audio ai terminali [**LINE**].



## Display LCD

- Sul display LCD potrebbero apparire piccoli punti neri o luccicanti. Si tratta di un fenomeno inerente ai display LCD e non di un malfunzionamento.
- Quando l'unità viene utilizzata in luoghi freddi, il display LCD potrebbe rimanere scuro per alcuni istanti dopo l'accensione dell'unità. La luminosità normale sarà ripristinata dopo un breve intervallo.
- Quando il display LCD viene esposto alla luce solare diretta, la luce si riflette su di esso rendendo difficile la visione. Bloccare la luce solare diretta per migliorare la visibilità del display.

---

## Pulizia

Pulire con un panno morbido asciutto

- Non utilizzare solventi organici, acidi o alcali per la pulizia.

---

## Display a sfioramento

- Toccare il display a sfioramento con la punta del dito. Non premere con troppa forza.
- Non toccare il display a sfioramento con oggetti duri e appuntiti come una penna a sfera, un portamine o unghia affilata.

---

## Marchi di fabbrica e marchi di fabbrica depositati

- rekordbox™ e KUVO sono marchi di fabbrica o marchi di fabbrica depositati di AlphaTheta Corporation.
- PRO DJ LINK™ è un marchio di fabbrica di AlphaTheta Corporation.
- Mac e macOS sono marchi di fabbrica di Apple Inc., registrati negli Stati Uniti e in altri Paesi.
- Windows è un marchio depositato della Microsoft Corporation negli Stati Uniti ed altri paesi.
- ASIO è un marchio di fabbrica della Steinberg Media Technologies GmbH.

I nomi delle aziende e dei prodotti menzionati sono marchi di fabbrica o marchi di fabbrica depositati dei rispettivi proprietari.

### **I file MP3**

Questo prodotto è utilizzabile per fini non di lucro. Esso non è invece utilizzabile per fini commerciali (a fini di lucro) come la trasmissione (terrestre, satellitare, via cavo o di altro tipo), lo streaming su Internet, Intranet (una rete aziendale) o altri tipi di rete o distribuzione elettronica dell'informazione (servizi digitali di distribuzione di musica in linea). È necessario acquisire le licenze corrispondenti per tali utilizzi. Per dettagli, vedere <http://www.mp3licensing.com>.

---

## Avvertenza sulle licenze del software

Di seguito sono visualizzate le licenze per il software open source usato in questo lettore. Per motivi di precisione, è stato incluso il testo originale (in inglese).

Copyright © 2010 Texas Instruments Incorporated - <http://www.ti.com/>

Redistribution and use in source and binary forms, with or without modification, are permitted provided that the following conditions are met:

Redistributions of source code must retain the above copyright notice, this list of conditions and the following disclaimer.

Redistributions in binary form must reproduce the above copyright notice, this list of conditions and the following disclaimer in the documentation and/or other materials provided with the distribution.

Neither the name of Texas Instruments Incorporated nor the names of its contributors may be used to endorse or promote products derived from this software without specific prior written permission.

THIS SOFTWARE IS PROVIDED BY THE COPYRIGHT HOLDERS AND CONTRIBUTORS «AS IS» AND ANY EXPRESS OR IMPLIED WARRANTIES, INCLUDING, BUT NOT LIMITED TO, THE IMPLIED WARRANTIES OF MERCHANTABILITY AND FITNESS FOR A PARTICULAR PURPOSE ARE DISCLAIMED. IN NO EVENT SHALL THE COPYRIGHT OWNER OR CONTRIBUTORS BE LIABLE FOR ANY DIRECT, INDIRECT, INCIDENTAL, SPECIAL, EXEMPLARY, OR CONSEQUENTIAL DAMAGES (INCLUDING, BUT NOT LIMITED TO, PROCUREMENT OF SUBSTITUTE GOODS OR SERVICES; LOSS OF USE, DATA, OR PROFITS; OR BUSINESS INTERRUPTION) HOWEVER CAUSED AND ON ANY THEORY OF LIABILITY, WHETHER IN CONTRACT, STRICT LIABILITY, OR TORT (INCLUDING NEGLIGENCE OR OTHERWISE) ARISING IN ANY WAY OUT OF THE USE OF THIS SOFTWARE, EVEN IF ADVISED OF THE POSSIBILITY OF SUCH DAMAGE.

## **Precauzioni sui copyright**

Le registrazioni eseguite sono per il godimento personale e secondo le leggi sul copyright non possono essere utilizzate senza il consenso di chi detiene il copyright.

- La musica registrata da CD, ecc., è protetta da leggi sul copyright di paesi individuali e da trattati internazionali. La piena responsabilità per un utilizzo legale ricade sulla persona che ha registrato la musica.
- Quando si tratta con musica scaricata da Internet, ecc., la piena responsabilità che essa venga utilizzata secondo le modalità del contratto col sito di scaricamento ricade sulla persona che ha scaricato tale musica.

I dati tecnici e il design di questo prodotto sono soggetti a modifiche senza preavviso.

© 2020 AlphaTheta Corporation. Tutti i diritti riservati.

<DRI1666-A>